



2026 Cenník

Nezáväzné doporučené ceny
pre odborných predajcov

V obálke:
**Sklo/dekor
& Farba profilov**

HÜPPE

HÜPPE 2026

Srdečne Vás vítame

Milé zákazníci, milí zákazníci,

máte v rukách nový cenník HÜPPE 2026. Jeho cieľom je zjednodušiť Vám hľadanie optimálneho a individuálneho riešenia pre Vašich klientov.

Už viac ako 60 rokov je HÜPPE významnou a tradičnou nemecou značkou, ktorá je synonymom inovácií v dizajne a technike, ako aj prvotriednej kvality.

»Made in Germany« je pre nás pri vývoji a výrobe špičkových sprchových a vaňových systémov záväzkom a požiadavkou zároveň

Sme radi, že Vám môžeme byť aj naďalej spoľahlivým partnerom.

Váš tím HÜPPE

Prehľad Farba profilov

Farby profilov																					
Farba profilov	Kód farby	Select+	Select+ Frame	Xtensa pure	SolvaPro bezrámová	SolvaPro s nástennou lištou	Solva bezrámová	Solva s nástennou lištou	Design pure	Qube	Vita pure bezrámová	Vita pure s nástennou lištou	Aura elegance	Aura pure	Classics 2 Posuvné dvere	Classics 2 EasyEntry Posuvné dvere	Classics 2 Kridlové dvere	Duplo pure	Seamlite	Combinett 2	
Strieborná matná	087	X							X				X		X	X	X				X
Biela	055												X		X	X	X				X
Strieborná pololeská	069	X	X	X							X	X		X	X	X	X				
Strieborná lesklá	092				X	X	X	X	X				X							X	
Black Edition (čierna matná)	123	X	X	X	X	X	X	X	X	X	X	X		X		X		X	X		
White Edition (biela matná)	182	X		X	X	X	X	X	X		X	X		X						X	
Gold Edition	096														X	X					
Gold Edition	196				X	X			X									X			
Bronz	55D			X	X	X			X		X	X									
Black chrome	55F			X	X	X			X		X	X									
Stainless steel optic (strieborná)	55G				X	X			X												
Mosadz	55H				X	X			X												
Red Gold	55K				X	X															
RAL Individual farby	998				X	X															
Chróm / Chróm	C91																	X			

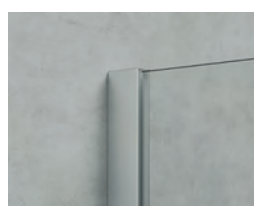

Strieborná matná



Biela

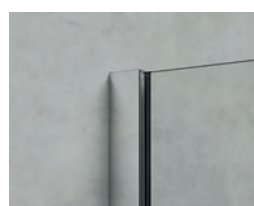

Strieborná pololeská

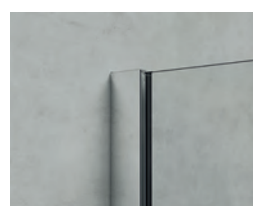

Strieborná lesklá

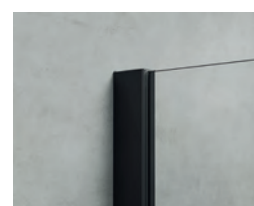

Black Edition



White Edition

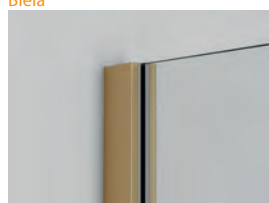

Gold Edition

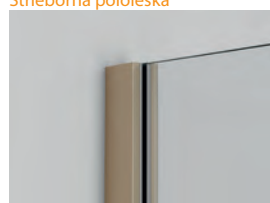

Bronz

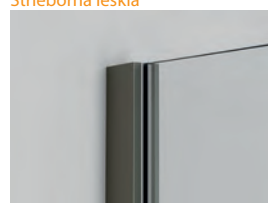

Black chrome



Mosadz



Stainless steel optic



Red Gold



RAL Individual

Myslite na to, že pri montáži chrómových povrchov / zrkadlového skla / obloženia stien od firmy HÜPPE odporúčame silikón bez obsahu kyseliny octovej / silikón na mramor. Použitie čističov a dezinfekčných prostriedkov s obsahom alkoholu, chlóru alebo kyselín vedie k poškodeniu povrchov. Nepoužívajte ani abrazívne čistiace prostriedky. Viac informácií nájdete v príbalovom letáku o čistení a ošetrovaní výrobkov HÜPPE.



Prehľad Sklo / dekor

Sklo / dekor																				
Sklo / dekor	Kód skla	Select+	Select+ Frame	Xtensa pure	SolvaPro bezrámová	SolvaPro s nástennou lištou	Solva bezrámová	Solva s nástennou lištou	Design pure	Qube	Vita pure bezrámová	Vita pure s nástennou lištou	Aura elegance	Aura pure	Classics 2 Posuvné dvere	Classics 2 EasyEntry Posuvné dvere	Classics 2 Kridlové dvere	Duplo pure	Seamlite	Combinett 2
Plexisklo Pacific S číre	264																			X
Číre	321	X	X	X	X	X	X	X	X	X	X	X	X	X	X	X	X	X	X	X
Číre Anti-Plaque	322	X	X	X	X	X	X	X	X	X	X	X	X	X	X	X	X	X	X	X
Sand Plus (matná)	315				X	X	X	X	X		X	X	X					X		
Sand Plus (matná) Anti-Plaque	316				X	X	X	X	X		X	X	X					X	X	
Sand Plus sieťotlač	347			X																
Sand Plus sieťotlač Anti-Plaque	348			X																
Privatima	373				X	X	X	X	X				X	X	X	X	X			
Privatima Anti-Plaque	375				X	X	X	X	X				X	X	X	X	X			
Šedé	301			X	X	X	X	X	X		X	X						X		
Šedé Anti-Plaque	368			X	X	X	X	X	X		X	X						X	X	
Bronzové	341			X	X	X			X		X	X								
Bronzové Anti-Plaque	378			X	X	X			X		X	X						X		
Zrkadlové sklo	380			X	X	X	X	X	X		X	X								
Zrkadlové sklo Anti-Plaque	381			X	X	X	X	X	X		X	X						X		
Black Frame	31A		X							X										
Black Frame Anti-Plaque	31B		X							X										
Stripes	31C		X																	
Stripes Anti-Plaque	31D		X																	
Vintage Anti-Plaque	31F		X		X	X														
Black Edition Sklo (čierne)	31J																	X		
Black Edition Sklo (čierne) Anti-Plaque	31K																	X		
Kombidekor Sand Plus	317																	X		
Kombidekor Sand Plus Anti-Plaque	318																	X		
Individual	399				X	X														

Kridlové dvere/Posuvné dvere Classics 2 1/4 kruhu nie sú k dispozícii v sklách Sand Plus (315/316), Privatima (373/375).

U-kabíny nie sú dostupné v sklách Privatima a zrkadlové sklo

Z výrobnotechnických dôvodov nemožno zabrániť jednotlivým priehľadným bodom a nepravidelnostiam v zrkadlovom skle, tie nie sú dôvodom na reklamáciu.



Plexisklo Pacific S číre



Číre



Sand Plus



Privatima



Šedá



Bronzové

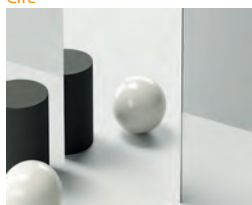

Zrkadlové sklo



Kombidekor

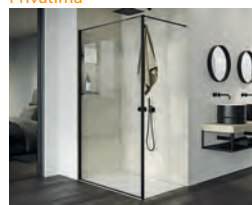

Black Frame

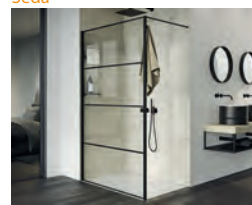

Stripes



Vintage



Black Edition

HÜPPE Sphere Prehľad farieb profilov a skla

Farba profilov



Black Edition



White Edition

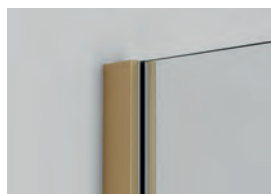

Gold Edition



Bronz



Black chrome

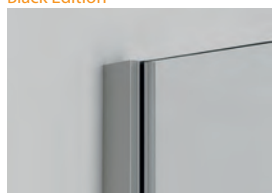

Stainless steel optic



Mosadz



RAL Individual

Sklá a Dekory



Vintage



Black Edition



Sand Plus



Číre



Šedá



Bronzové



Zrkadlové sklo

Farby Solid Surface

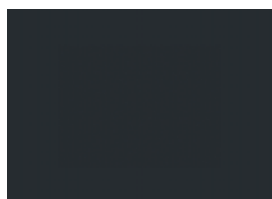

Matná čierna

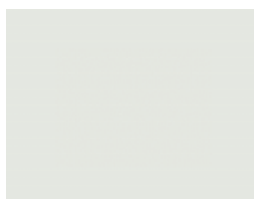

Biela



Taupe

Myslite na to, že pri montáži chrómových povrchov / zrkadlového skla / obloženia stien od firmy HÜPPE odporúčame silikón bez obsahu kyseliny octovej / silikón na mramor. Použitie čističov a dezinfekčných prostriedkov s obsahom alkoholu, chlóru alebo kyselín vedie k poškodeniu povrchov. Nepoužívajte ani abrazívne čistiace prostriedky. Viac informácií nájdete v príbalovom letáku o čistení a ošetrovaní výrobkov HÜPPE.



Naše zaujímavosti a trendy

Inovácie s pridanou hodnotou a
moderný dizajn kúpeľní

NOVINKA



Hüppe Sphere

S. 60

Nová dimenzia sprchovania

HÜPPE Sphere prináša revolúciu do architektúry kúpeľní s modulárnym sprchovým systémom, ktorý spája dizajn, funkčnosť a individualitu. Vysoko kvalitné materiály, ako je sklo a príjemný na dotyk minerálny materiál Solid Surface, umožňujú rôzne kombinácie - od transparentných po nepriehľadné, podľa vašich želaní.

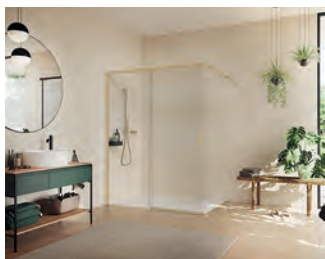

Farebné svety HÜPPE

S. 114

Existujúce farby - nové možnosti

Novinkou pre rok 2026 sú dve dodatočné varianty povrchovej úpravy pre série SolvaPro, Xtensa, Design pure Walk-In a Vita pure. Toto rozšírenie farebnej škály vytvára ďalšie možnosti pre jednotný dizajn kúpeľne.



HÜPPE Walk-In

S. 138

Špecialista na Walk-In

Pre najobľúbenejšie sprchové kúty súčasnosti ponúkame skutočne širokú škálu modelov z nášho sériového portfólia, kde si každý môže vybrať individuálne riešenie pre svoj sprchový kút.

Cielené portfólio výrobkov od konca decembra 2026.

Prehľad plánovaných končiacich výrobkov portfólia HÜPPE nájdete na strane 526.





Vita pure s nástennou lištou (55D - Bronz)

Hüppe Sphere



60

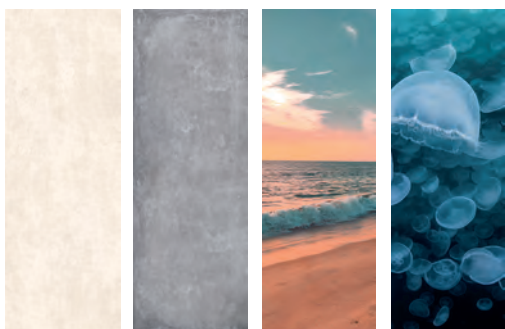

Obsah

Farby profilov, skiel a dekorov (kryt)

- 4 Zaujímavosti a trendy
- 5 Obsah
- 6 Prehľad sortimentu sprchových zásten
- 8 História inovácií
- 9 Prečo HÜPPE?
- 10 Kvalita, servis a záruka

Sprchové vaničky

- 16 EasyFlat
- 24 Revano
- 30 EasyStep
- 36 Purano

Obloženie stien EasyStyle

- 44 Dekory, príslušenstvo a montážne doplnky

Hüppe Sphere

- 60 Hüppe Sphere pure - **NOVINKA**

Walk-In s posuvnými dverami

- 92 Xtensa
- 114 Vita pure bezrámová
- 124 Vita pure s nástennou lištou

Walk-In

- 74 Select+
- 140 SolvaPro
- 150 Solva
- 154 Duplo
- 156 Seamlite
- 160 Design pure

Sprchovacie kúty

- 92 Xtensa
- 114 Vita pure bezrámová/s nástennou lištou
- 170 SolvaPro bezrámová
- 200 SolvaPro s nástennou lištou
- 238 Solva bezrámová
- 270 Solva s nástennou lištou
- 324 Design pure
- 366 Qube
- 376 Aura elegance
- 400 Aura pure
- 416 Classics 2

Vaňové zásteny

- 480 Solva, Xtensa, Design pure, Combinett 2

Príslušenstvo

- 516 Príslušenstvo
- 520 Náhradné diely
- 523 Špeciálne riešenia

Servis

- 12 HÜPPE zameriavací servis
- 528 Objednávka servisu
- 526 Prehľad končiacich výrobkov portfólia od roku 2026



Prehľad sortimentu

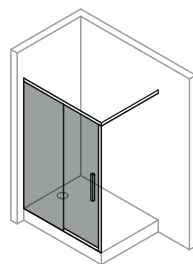

Walk-In
Posuvné dvere

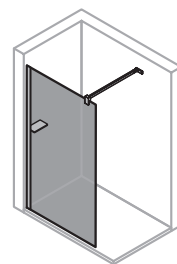

Walk-In

Next

Personalizácia a
dizajnové úpravy pre
najvyššie nároky

Xtensa pure S. 92

SolvaPro RL* S. 140
SolvaPro TG* S. 146
Solva RL* S. 150
Duplo pure S. 154

Kore

Kompletná ponuka modelov
pre každý projekt

Vita pure RL* S. 114
Vita pure TG* S. 124

Select+ S. 74
Design pure S. 156
Seamlite S. 160

Key

Základný sortiment
za lepšiu cenu

RL* = bez rámu, TG* = s čiastočným orámovaním, VG* = s plným orámovaním

Pre U-kabínu pozri: Design pure (strana 362)



Sprchové zásteny

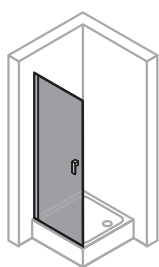

Křídlové dveře

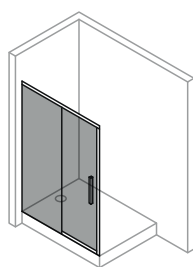

Posuvné dveře

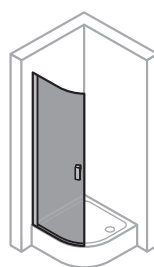

Křídlové, posuvné
dveře
1/4-kruh, 5-uholník

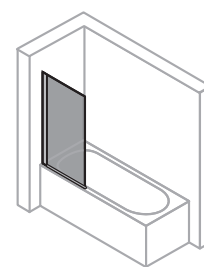

Vaňové zásteny

SolvaPro RL*	S. 170
SolvaPro TG*	S. 200
Solva RL*	S. 238
Solva TG*	S. 270

Xtensa pure	S. 92
-------------	-------

Solva TG*	S. 316
-----------	--------

Solva RL*	S. 482
Solva TG*	S. 488
Xtensa pure	S. 494

Design pure	S. 324	Vita pure RL*	S. 114	Design pure	S. 356	Design pure	S. 496
Qube	S. 366	Vita pure TG*	S. 124	Aura elegance	S. 394		
Aura pure	S. 400	Aura elegance	S. 376	Aura pure	S. 410		

Classics 2	S. 454
------------	--------

Classics 2	S. 416
------------	--------

Classics 2	S. 476
------------	--------

Combinett 2	S. 506
-------------	--------

Najlepšia voľba pre sprchovací priestor.

Priekopník od roku 1889

Spoločnosť HÜPPE spája 135-ročnú tradíciu a skúsenosti s vášňou pre inovácie. V roku 1966 sme boli priekopníkmi v oblasti sprchových zásten na európskom trhu. Odvtedy boli naše nápady dôležitým podnetom pri navrhovaní sprchovacieho priestoru. Mnohé z našich inovácií určili trvalé trendy na trhu a v súčasnosti sú medzinárodne uznávanými štandardmi. Naše priekopnícke riešenia naďalej stanovujú nové štandardy – v oblasti dizajnu, funkčnosti, jednoduchej inštalácie a kvality.



Nahrádza plastový záves v sprche: V roku 1966 spoločnosť HÜPPE spôsobila revolúciu na trhu so sanitárnym tovarom so svojou sprchovou zástenou – už vtedy išlo o dizajnové riešenie formujúce priestor



Odborníci na sprchové priestory: Špeciálna ľahko čistiteľná povrchová úprava Anfi-Plaque, ktorá je jedným z mnohých priekopníckych úspechov spoločnosti HÜPPE, je výsledkom našich dlhoročných skúseností v oblasti povrchovej úpravy skla.

HÜPPE Kvalita Nepozná kompromisy

Naše riešenia sú symbolom nemeckého inžinierstva, vysokokvalitných materiálov a spracovania, ktoré sa vyznačuje výnimočnou starostlivosťou, osobitnou precíznosťou a výrazným zmyslom pre detail.

HÜPPE Riešenia Sú vždy správne

Pre nás nič nie je možné. Naše riešenia sú vždy presne prispôsobené konštrukčným situáciám a individuálnym požiadavkám – bez ohľadu na rozmery, vybavenie alebo farby, ktorými dokonale natierame povrchy v našej vlastnej lakovni.

HÜPPE Sprcha Všetko z jedného zdroja

S našimi riešeniami môžete navrhnuť kompletný sprchový priestor – od sprchovej zásteny a kabíny, zadných panelov a sprchového príslušenstva až po sprchovú vaničku, ktorú vyrábame v našom hlavnom závode.

HÜPPE Servis Sa oplatí

Pretože prospech zákazníka je vždy našou najvyššou prioritou. Naša ponuka služieb preto siaha nielen od merania po inštaláciu, ale staráme sa aj o potreby našich zákazníkov a používateľov našich výrobkov počas celej cesty k zákazníkovi.

Všetko easy

V spoločnosti HÜPPE sa už viac ako polstoročie intenzívne venujeme sprchovým priestorom. Náš cieľ: Dobré veci chceme vždy urobiť ešte lepšími. Preto každý deň pracujeme srdcom a rozumom, s vášňou a veľkým dôrazom na detail, aby sme vám uľahčili život, urobili ho pohodlnejším, bezpečnejším a krajším.

HÜPPE EasyAccess **Vždy bezbariérové.**

Mnohé z našich výrobkov sa dajú plánovať ako bezbariérové. Toumožňuje celoživotný pôžitok zo sprchovania – pre všetky generácie bez ohľadu na hendikep.

HÜPPE EasyCare **Praktická pomôcka na upratovanie.**

Aby sme ešte viac zjednodušili čistenie našich priečok, sklenené profily sú z vnútornej strany zapustené. Okrem toho sa mnohé posuvné dvere dajú jednoducho zvesiť.

HÜPPE EasyClose **Perfektné zatváranie.**

Náš zdvíhací a spúšťač mechanizmus dvíha dvere pri otvorení minimálne o 3,5 mm, čím chráni tesnenia a obklady, a zatvára dvere automaticky.

HÜPPE EasyDesign **Večne krásne.**

Naše výrobky by mali byť atraktívne aj zajtra a pozajtra – vďaka svojmu nadčasovému dizajnu v súlade s krédom Bauhausu „Form follows function“.

HÜPPE EasyFit **Nič rušivé.**

Náš inteligentný systém upevnenia rúrok umožňuje inštaláciu našich priečok bez viditeľných skrutiek – pre čistý vzhľad.

HÜPPE EasyGlide **Tak tiché.**

Kolieska našich posuvných dverí sú navrhnuté tak, aby zabezpečili maximálnu nosnosť a umožnili plynulé a tiché otváranie a zatváranie.

HÜPPE EasyLiving **Bývanie na mieru.**

Bývanie je otázkou osobného štýlu – dokonca aj v kúpeľni. Preto ponúkame riešenia, ktoré zohľadňujú individuálne želania a potreby.

HÜPPE EasySafe **Neochvejne bezpečné.**

Náš vývoj a výrobky podrobujeme najnáročnejším záťažovým testom – pre optimálnu stabilitu a celoživotnú bezpečnosť výrobkov.

HÜPPE EasyShine **Čistá vec.**

Naša originálna špeciálna povrchová úprava Anti-Plaque umožňuje, aby voda jednoducho stekala zo skla – takže nečistoty a vodný kameň nemajú takmer žiadnu šancu.

HÜPPE EasyTight **Úplne tesné.**

Aby voda zostala tam, kam patrí – naše sprchové zásteny spĺňajú najvyššie požiadavky na tesnosť podľa normy DIN EN 14428.



Kvalita

Naša výroba v Nemecku a Turecku spĺňa najvyššie štandardy. Na zabezpečenie týchto štandardov má náš systém riadenia kvality certifikát podľa normy DIN EN ISO 9001. V spoločnosti HÜPPE kladieme veľký dôraz na kvalitu našich výrobkov. Kvalita znamená v spoločnosti HÜPPE aj to, že po ukončení predaja určitého modelu poskytujeme 10-ročnú záruku dostupnosti opotrebovateľných náhradných dielov – s nami ste vždy na bezpečnej strane.



Funkčná spoľahlivosť dverových systémov všetkých sprchovacích kútov HÜPPE sa testuje nepretržite minimálne 30 000-krát – norma stanovuje 20 000-krát.



V skúške tesnosti sa ukáže, či rozstrekaná voda zostáva bezpečne vo vnútri sprchovacieho kúta.

V trvalom zaťažovacom teste sa kontroluje, či sa sprchová vanička nezdeformuje ani pri trvalom namáhaní.



Servis

10-ročná popredajná záruka

Pre produkty HÜPPE samozrejme platia zákonom stanovené záručné lehoty v dĺžke 2 rokov. Okrem toho vám ponúkame záruku dostupnosti náhradných dielov: Každý opotrebovateľný diel si môžete zakúpiť v identickom vyhotovení - a to po dobu 10 rokov. V e-shope HÜPPE nájdete presne ten náhradný diel, ktorý potrebujete - či už s identifikačným číslom alebo bez neho.



Sklo Anti-Plaque, čistenie a údržba

Anti-Plaque je sklo, ktoré sa mimoriadne ľahko čistí a z ktorého voda jednoducho a takmer bez zvyšku steká. To výrazne znižuje usadzovanie nečistôt a vodného kameňa. Zvyšnú vlhkosť stačí otrieť.

Vďaka sérii čistiacich a udržiavacích prostriedkov dokonale prispôbených na produkty značky HÜPPE bude čistenie vašej sprchy hračkou. Séria sa vyznačuje najvyššou kvalitou, má ekologické testy a je biologicky odbúrateľná - aby ste sa zo svojej sprchy HÜPPE mohli tešiť veľa rokov. Všetky čistiace prostriedky HÜPPE si môžete objednať v našom e-shope na adrese www.shop.hueppe.com.



Ďalšie informácie

Na webových stránkach www.hueppe.com nájdete podrobnejšie informácie o našich produktoch. Okrem toho nájdete v mediálnej databáze na adrese media.hueppe.com množstvo obrázkov, brožúr, montážnych návodov, zoznamov náhradných dielov a mnoho ďalších užitočných zdrojov.



Zistiť rozmery

Montáž so sprchovou vaničkou

Dvere a bočné steny sa vždy montujú s odskokom od okraja vaničky. Objednaný rozmer vždy zodpovedá vstavanému rozmeru vaničky (WEM). Údaje o rozmeroch nájdete v nákresoch na príslušných stránkach cenníka (pozri príklad). V prípade špeciálnych vyhotovení uvádzajte pri objednávke vždy poznámku 000 (vstavaný rozmer vaničky).

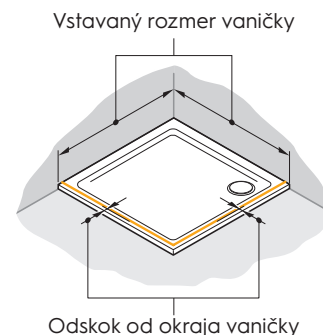

Montáž bez sprchovej vaničky

Štandardný výrobok: Pri štandardných výrobkoch zodpovedá uvedený rozmer vždy rozmeru sprchovej vaničky. Rozmery sprchovej zásteny sú menšie o odskok od okraja vaničky, ktorý sa vzťahuje na konkrétnu sériu. Údaje o rozmeroch nájdete v nákresoch na príslušných stránkach cenníka (pozri príklad). V prípade špeciálnych vyhotovení uvádzajte pri objednávke vždy poznámku 001 (montážny rozmer stred skla). Výrobok bude potom vyrobený podľa vašich požiadaviek, napr. na stred

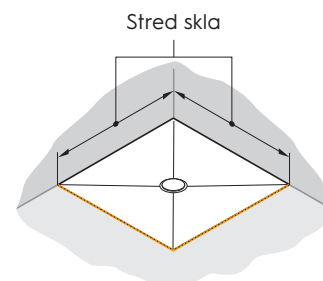

Montážny rozmer (napr. pri montáži na úrovni podlahy): Mnohé výrobky HÜPPE sú už štandardne vyrobené s montážnym rozmerom (M - stred skla). Tu platí: objednaný rozmer = rozmer dlaždice. Všímajte si pritom výrobky s označením Montážny rozmer (napr. pri montáži na úrovni podlahy).

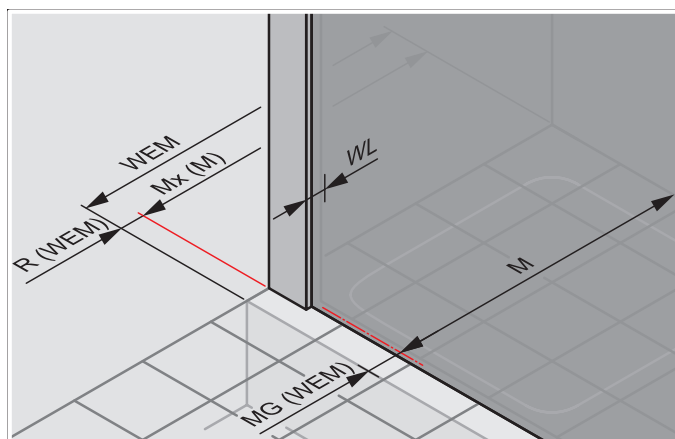

Tesnosť

Ochrana proti striekajúcej vode v súlade s normou

Podľa normy STN EN ISO 14428 musia všetky sprchové zásteny poskytovať ochranu proti striekajúcej vode. Pár drobných kvapiek, ktoré preniknú mimo sprchovú zástenu, sa pripúšťa. Ochrana proti striekajúcej vode sa testuje dvomi testovacími metódami (viac informácií na www.hueppe.com).

Takto poradíte svojim zákazníkom

V závislosti od typu sprchovej zásteny existujú rôzne miery tesnosti. Počas konzultácie so zákazníkom je preto nutné prediskutovať jeho požiadavky na vodo-tesnosť. Základné pravidlo znie: kompletne orámované sprchové zásteny poskytujú väčšiu mieru ochrany voči striekajúcej vode ako čiastočne orámované a tieto chránia zase chránia pred striekajúcou vodou viac ako bezrámové zásteny. Pri výbere systému dverí je treba pamätať na to, že z dverí otvárajúcich sa do miestnosti stečie viac kvapiek vody ako z dverí posuvných, pri ktorých zostávajú vodné kvapky v sprche.

Informačný list

Ako pomôcku pre splnenie požiadaviek zákazníka na utesnenie zásteny si z webovej stránky www.hueppe.com stiahnite oficiálny informačný list k testu podľa STN EN ISO 14428.

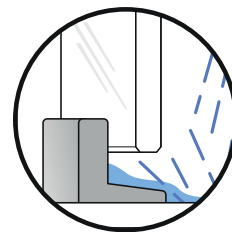

Vysoká tesnosť

Sprchová zástena s vysokým profilom

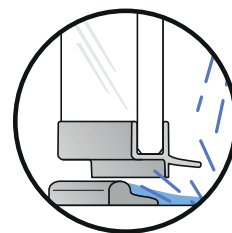

Uspokojivá tesnosť

Sprchová zástena s nízkym profilom alebo ochrannou lištou

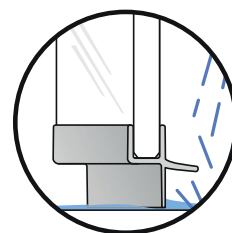

Obmedzená tesnosť

Sprchová zástena bez profilu alebo ochrannej lišty

Sprchové vaničky



Každý používateľ sprchy HÜPPE si okamžite všimne starostlivosť, ktoré venujeme našim produktom, a precízne spracovanie jednotlivých detailov. Na výrobu používame zmes rôznych exkluzívnych materiálov z prírodného kameňa. Vďaka tvrdosti prírodného kremenného štrku je povrch robustný a odolný. Príjemne

teplý, na dotyk jemný protišmykový povrch Gelcoat sa mimoriadne ľahko udržiava a slúži celý život.

Prehľad modelov – základná cena

Sprchové vaničky

EasyFlat

4-uholník

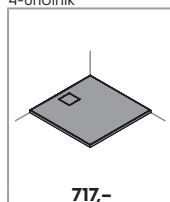

S. 16

Revano

4-uholník

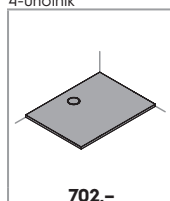

S. 24

EasyStep

4-uholník

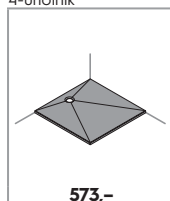

S. 30

Purano

4-uholník

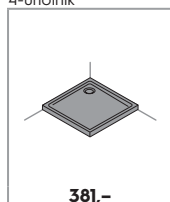

S. 38

1/4-kruh

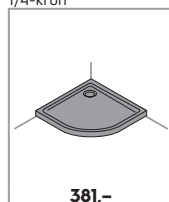

S. 40

5-uholník

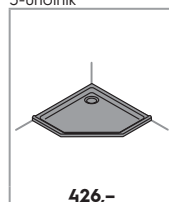

S. 42

EasyFlat



Biela



Běžová matná

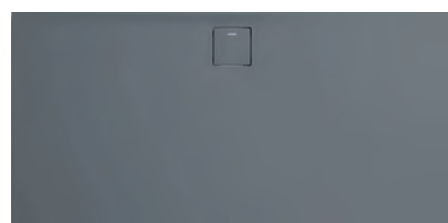

Šedá matná



Antracitová matná



Biela matná



Podrobnosti o sprchových vaničkách **EasyFlat**



Puristický dizajn: 100% zapustený integrovaný kryt odtoku z minerálnej liatiny špičkovej kvality. Tvorí atraktívny detail a ľahko sa čistí, pretože i jeho povrch má ľahko udržiavateľnú úpravu Gelcoat.



S výškou len 30 mm sa vanička HÜPPE EasyFlat hodí predovšetkým na bezbariérovú montáž na úrovni podlahy a je z hľadiska údržby nenáročnou alternatívou klasických dlaždíc.



Kryt odtoku HÜPPE EasyFlat



Sprchová vanička EasyFlat s odtokom umiestneným na dlhšej strane



Sprchová vanička EasyFlat s odtokom umiestneným na krátkej strane



HÜPPE EasyFlat sa dá na stavbe narezat' na mieru, aby spĺňal všetky požiadavky individuálneho plánovania kúpeľne.

Sprchové vaničky EasyFlat s matným povrchom poskytujú protišmykové vlastnosti triedy C pre mokré plochy určené pre chôdzu naboso (DIN 51097). Trieda R11 pre protišmykové vlastnosti v pracovných priestoroch a plochách so zvýšeným nebezpečenstvom pokĺznutia (DIN 51130). Na matných povrchoch môže dochádzať k vyššiemu výskytu zvyškov vody v dôsledku povrchového napätia.

EasyFlat



Sprchová vanička EasyFlat s polohou odtoku na dlhšej strane

Popis výrobku

- 4-uholník sprchová vanička s odtokovou polohou na dlhšej strane a s výškou vaničky 30 mm, mimoriadne vhodná pre bezbariérovú montáž so zapustením do podlahy
- Sprchové vaničky s plochou integrovanou krytkou odtoku z vysokokvalitnej minerálnej liatiny Priemer odtoku spĺňa EURO normu 90 mm
- Pre montáž s podstavcom HÜPPE, nožičkami HÜPPE, polystyrénovým nosičom alebo priamo na podlahu
- Sprchová vanička z minerálneho kompozitu s povrchom Gelcoat Odolná proti obitiu a oderu, farebne stála, nenáročná na údržbu a opraviteľná
- Pri matných povrchoch protišmyková úprava triedy C podľa normy DIN 51097, R11 podľa normy DIN 51130
- Rôzne odtokové súpravy, podstavce a nožičky sú dostupné voliteľne

Rozmery vaničiek podliehajú bežným toleranciam.

Používanie plastových podložiek môže spôsobiť vytváranie bublín na povrchu vaničky.

Pokiaľ ide o odtokovú kapacitu sprchovacieho kúta, vo fáze plánovania je potrebné venovať pozornosť vhodnej kombinácii veľkosti vaničky, situácii pri jej inštalácii, prietoku odtokovej súpravy a sprchovej súpravy.

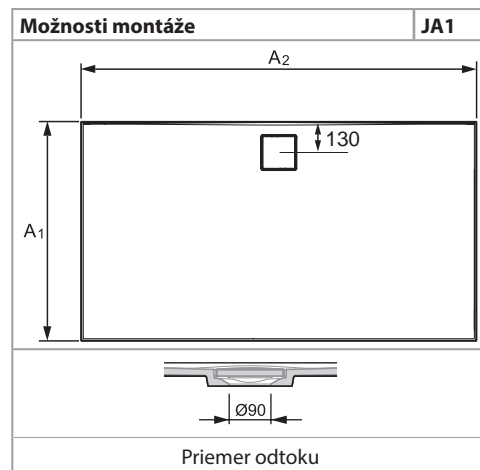
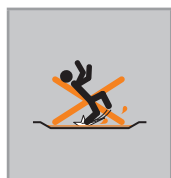

- Zvuková izolácia Pri montáži s podstavcom a izolačným systémom HÜPPE pre vaničky spĺňa normu zvukovej izolácie DIN 4109
- Dá sa individuálne narezať, aby sa umožnila inštalácia napr. na výstupky stien
- Voliteľne dostupné s izolačným systémom HÜPPE na utesnenie stien a podlahy podľa normy DIN18534
- Made in Germany
- Obsah dodávky: návod na montáž, integrovanou krytkou odtoku z vysokokvalitnej minerálnej liatiny
- Systém riadenia kvality certifikovaný podľa normy DIN EN ISO 9001:2015
- Energetický manažment certifikovaný podľa normy EN ISO 50001:2011

4-uholníková vanička, Poloha odtoku na dlhej strane

Rozmer vaničky A2/A1	Výška okraja vaničky mm (rozmer pri odtoku)	Hmotnosť cca v kg	Číslo výrobku	Cena
900/900	30 (52)	41	EF0101	717,-
1000/800	30 (52)	40	EF0103	737,-
1000/900	30 (52)	45	EF0107	737,-
1000/1000	30 (52)	49	EF0102	737,-
1200/800	30 (52)	48	EF0104	763,-
1200/900	30 (52)	53	EF0109	763,-
1200/1000	30 (52)	59	EF0116	785,-
1400/800	30 (52)	55	EF0105	828,-
1400/900	30 (52)	62	EF0111	828,-
1400/1000	30 (52)	69	EF0117	869,-
1500/900	30 (52)	66	EF0112	859,-
1500/1000	30 (52)	74	EF0118	902,-
1600/800	30 (52)	63	EF0106	902,-
1600/900	30 (52)	71	EF0113	902,-
1600/1000	30 (52)	79	EF0119	944,-
1700/900	30 (52)	75	EF0114	944,-
1800/900	30 (52)	79	EF0115	997,-
1800/1000	30 (52)	88	EF0120	1.040,-

	Rozmery	Sifón 53mm	Sifón 70 mm	Sifón 90mm
Pripojovacia výška sifónu	HA	84	92	112
Výška so sifónom	HS	100	126	143
Výška s nožičkami	Y1	100-130	126-130	N/A
Výška s podstavcom	Y2	115-210	115-210	115-210
Vzdialenosť osi sifónu od pripojovacej trubky	LA	230	240	200

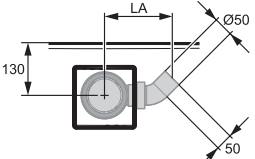

zariadenie sifónu

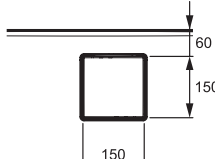

Sifón 53mm

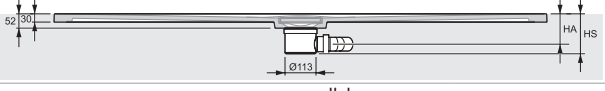

zarovno s podlahou

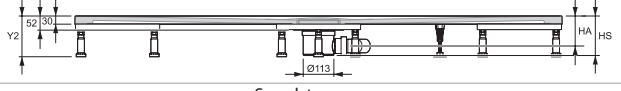

S podstavcom

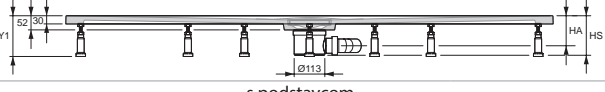

s podstavcom

Farba vaničky

	Kód farby	Priplatok
Biela	055	0,-
Šedá matná	026	0,-
Antracitová matná	128	0,-
Béžová matná	037	0,-
Biela matná	083	0,-

Číslo výrobku a ceny

XXXXXX	+	XXX	=	XXXXXX.XXX
Číslo výrobku Základná cena		Kód farby Farebný príplatok		Číslo výrobku kompletne Celková cena

EasyFlat



Sprchová vanička EasyFlat s polohou odtoku na krátkej strane

Popis výrobku

- 4-uholník sprchová vanička s polohou odtoku na krátkej strane a výškou vane v závislosti od veľkosti, mimoriadne vhodná pre bezbariérovú montáž so zapustením do podlahy
- Sprchové vaničky s plochou integrovanou krytkou odtoku z vysokokvalitnej minerálnej liatiny Priemer odtoku spĺňa EURO normu 90 mm
- Pre montáž s podstavcom HÜPPE, nožičkami HÜPPE, polystyrénovým nosičom alebo priamo na podlahu
- Sprchová vanička z minerálneho kompozitu s povrchom Gelcoat Odolná proti obitiu a oderu, farebne stála, nenáročná na údržbu a opraviteľná
- Pri matných povrchoch protišmyková úprava triedy C podľa normy DIN 51097, R11 podľa normy DIN 51130
- Rôzne odtokové súpravy, podstavce a nožičky sú dostupné voliteľne

Rozmery vaničiek podliehajú bežným toleranciam.

Používanie plastových podložiek môže spôsobiť vytváranie bublín na povrchu vaničky.

Pokiaľ ide o odtokovú kapacitu sprchovacieho kúta, vo fáze plánovania je potrebné venovať pozornosť vhodnej kombinácii veľkosti vaničky, situácii pri jej inštalácii, prietoku odtokovej súpravy a sprchovej súpravy.

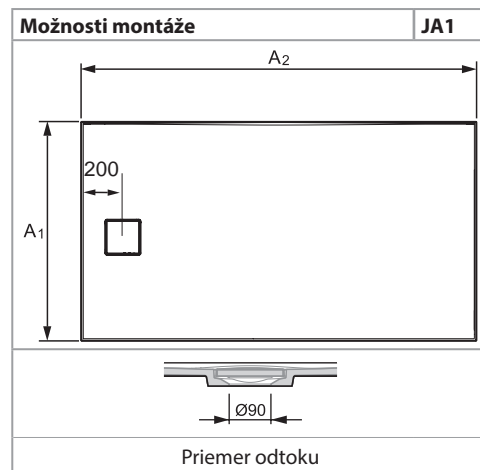
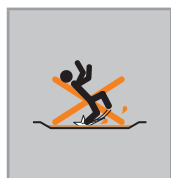

- Gelcoat povrch nenáročný na údržbu
- Zvuková izolácia Pri montáži s podstavcom a izolačným systémom HÜPPE pre vaničky spĺňa normu zvukovej izolácie DIN 4109
- Voliteľne dostupné s izolačným systémom HÜPPE na utesnenie stien a podlahy podľa normy DIN18534
- Dá sa individuálne narezať, aby sa umožnila inštalácia napr. na výstupky stien
- Made in Germany
- Obsah dodávky: návod na montáž, integrovanou krytkou odtoku z vysokokvalitnej minerálnej liatiny
- Systém riadenia kvality certifikovaný podľa normy DIN EN ISO 9001:2015
- Energetický manažment certifikovaný podľa normy EN ISO 50001:2011



4-uholníková vanička, Poloha odtoku na krátké straně

Rozměr vaničky A2/A1	Výška okraje vaničky Y3 (rozměr při odtoku Y4)	Hmotnost cca v kg	Číslo výrobku	Cena
1000/800	30 (52)	39	EF0203	783,-
1000/900	37 (59)	55	EF0207	864,-
1200/800	37 (59)	57	EF0204	916,-
1200/900	37 (59)	65	EF0209	921,-
1200/1000	37 (59)	72	EF0216	930,-
1400/800	40 (62)	69	EF0205	890,-
1400/900	40 (62)	80	EF0211	942,-
1400/1000	40 (62)	87	EF0217	996,-
1600/800	45 (67)	87	EF0206	1.021,-
1600/900	45 (67)	97	EF0213	1.024,-
1600/1000	45 (67)	109	EF0219	1.029,-
1700/750	45 (67)	86	EF0228	1.069,-
1700/800	45 (67)	93	EF0226	1.072,-
1800/800	45 (67)	98	EF0227	1.133,-

Výška okraje vaničky	Y3	30			37			40			45		
Výška vane v oblasti odtoku	Y4	52			59			62			67		
Konstruktivní výška sifónu		53	70	90	53	70	90	53	70	90	53	70	90
Pripojovací výška sifónu	HA	84			91			94			99		
Výška s nožičkami	Y1	110-130			117-137			120-140			125-145		
Výška s podstavcem	Y2	115-210			122-217			125-220			130-225		
Vzdálenost osi sifónu od pripojovací trubky	LA	230	240	200	230	240	200	230	240	200	230	240	200

zarovno s podlahou

S podstavcem

s podstavcem

Farba vaničky

	Kód farby	Příplatek
Biela	055	0,-
Šedá matná	026	0,-
Antracitová matná	128	0,-
Béžová matná	037	0,-
Biela matná	083	0,-

Číslo výrobku a ceny

XXXXXX	+	XXX	=	XXXXXX.XXX
Číslo výrobku Základná cena		Kód farby Farebný príplatek		Číslo výrobku kompletné Celková cena

EasyFlat

Rozmery

Flexibilný podstavec	Podstavce vaničiek pre nasledujúce rozmery:
(A2/A1 a L: pozri stránku k výrobku EasyFlat)	900 x 900, 1000 x 1000

Rozmery

(A2/A1 a L: pozri stránku k výrobku EasyFlat)	
Spodná strana EasyFlat/umiestnenie nožičiek, Poloha odtoku na dlhej strane	
Spodná strana EasyFlat/umiestnenie nožičiek, Poloha odtoku krátka strana	

Extra doplnky

	Montážna výška vrátane sprchovej vaničky	Číslo výrobku	Cena
Odtoková flexo-trubica, priemer pripojenia 50 mm, dĺžka od 400 mm do 1000 mm		215482000	57,-
Plochá odtoková súprava s montážnou výškou 53 mm bez krytky, s prietokom až do 0,5 l/s., výška hladiny zápachového uzáveru 40 mm	Zoberte hodnotu „HS“ z tabuľky sifónu na predchádzajúcej strane.	200373000	69,-
Odtoková súprava s montážnou výškou 70 mm bez krytky, s prietokom až do 0,6 l/s., výška hladiny zápachového uzáveru 50 mm		200374000	69,-
Odtoková súprava s montážnou výškou 90 mm bez krytky, s prietokom až do 0,8 l/s., výška hladiny zápachového uzáveru 50 mm		200375000	69,-

Systemy na utesnenie sprchových vaničiek pozri kapitolu Obloženie stien HÜPPE EasyStyle.

Podstavce vaničiek pre nasledujúce rozmery:

Rozmer vaničky A2/A1	Montážna výška vrátane sprchovej vaničky	Číslo výrobku	Cena
Podstavec 900 x 900	Y2	215491	549,-
Podstavec 1000 x 1000	Y2	215492	549,-
Flexibilný podstavec A1 = 700 mm / A2 = 800 - 1800mm	Y2	215494	549,-
Flexibilný podstavec A1 = 800 mm / A2 = 800 - 1800mm	Y2	215495	549,-
Flexibilný podstavec A1 = 900mm / A2 = 800 - 1800mm	Y2	215496	549,-
Flexibilný podstavec A1 = 1000mm / A2 = 800 - 1800mm	Y2	215497	549,-
Nožičky k vaničke pre všetky modely (10 ks)	Y1	200377000	85,-

Rozmer A1 flexibilných podstavcov sa vzťahuje na presný rozmer sprchovej vaničky.

Opravná sada na vaničky

Opravná sada na vaničky	Číslo výrobku	Cena
Opravná sada na vaničky pre HÜPPE Sprchové vaničky	060373	121,-

Uvedte farbu vaničky

Odtokové krytky

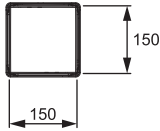
Prierez	Náhradný diel	Číslo výrobku	Cena
	EasyFlat Krytky pre rok výroby od roku 2022	060372	121,-

Revano



Biela



Běžová matná



Šedá matná



Antracitová matná



Biela matná

Podrobnosti o sprchových vaničkách **Revano**



Puristický dizajn: 100% zapustený integrovaný kryt odtoku z minerálnej liatiny špičkovej kvality. Tvorí atraktívny detail a ľahko sa čistí, pretože i jeho povrch má ľahko udržiavateľnú úpravu Gelcoat.



Kryt odtoku HÜPPE Revano

Sprchové vaničky Revano s matným povrchom poskytujú protišmykové vlastnosti triedy C pre vlhké plochy určené pre chôdzu naboso (DIN 51097). Trieda R11 pre protišmykové vlastnosti v pracovných priestoroch a plochách so zvýšeným nebezpečenstvom pokĺznutia (DIN 51130). Na matných povrchoch môže dochádzať k vyššiemu výskytu zvyškov vody v dôsledku povrchového napätia.

Revano

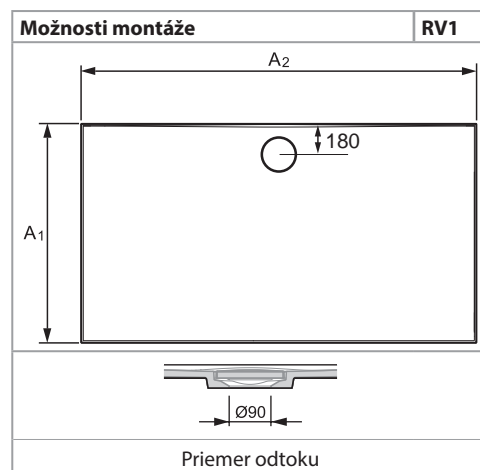

Popis výrobku

- Sprchová vanička s integrovanou krytkou odtoku z vysokokvalitnej minerálnej liatiny s povrchom Gelcoat Odolná proti obitiu a oderu, farebne stála, nenáročná na údržbu a opraviteľná
- 4-uholník sprchová vanička s výškou vaničky 30 mm (hĺbka 52 mm pri odtoku)
- Pri matných povrchoch protišmyková úprava triedy C podľa normy DIN 51097, R11 podľa normy DIN 51130
- Priemer odtoku zodpovedá EURO norme - 90mm
- Pre montáž s podstavcom HÜPPE, nožičkami HÜPPE nosičom alebo priamo na podlahu
- Mimoriadne vhodná pre bezbariérovú montáž so zapustením do podlahy
- Obsah dodávky: návod na montáž, integrovanou krytkou odtoku z vyso-

- kovalitnej minerálnej liatiny
- Rôzne odtokové súpravy, podstavce a nožičky sú dostupné voliteľne
- Voliteľne dostupné s izolačným systémom HÜPPE na utesnenie stien a podlahy podľa normy DIN18534
- Dá sa individuálne narezať, aby sa umožnila inštalácia napr. na výstupky stien
- Zvuková izolácia Pri montáži s podstavcom a izolačným systémom HÜPPE pre vaničky spĺňa normu zvukovej izolácie DIN 4109
- Systém riadenia kvality certifikovaný podľa normy DIN EN ISO 9001:2015
- Energetický manažment certifikovaný podľa normy EN ISO 50001:2011
- Made in Germany

Rozmery vaničiek podliehajú bežným toleranciam.

Používanie plastových podložiek môže spôsobiť vytváranie bublín na povrchu vaničky.

Pokiaľ ide o odtokovú kapacitu sprchovacieho kúta, vo fáze plánovania je potrebné venovať pozornosť vhodnej kombinácii veľkosti vaničky, situácii pri jej inštalácii, prietoku odtokovej súpravy a sprchovej súpravy.

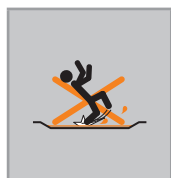

4-uholníková vanička

Rozmer vaničky A2/A1	Výška okraja vaničky mm (rozmer pri odtoku)	Hmotnosť cca v kg	Číslo výrobku	Cena
800/800	30 (52)	33	RV0123	702,-
900/750	30 (52)	34	RV0121	702,-
900/800	30 (52)	34	RV0122	723,-
900/900	30 (52)	41	RV0101	723,-
1000/800	30 (52)	40	RV0103	745,-
1000/900	30 (52)	45	RV0107	745,-
1000/1000	30 (52)	49	RV0102	745,-
1200/800	30 (52)	48	RV0104	772,-
1200/900	30 (52)	53	RV0109	772,-
1200/1000	30 (52)	59	RV0116	792,-
1300/800	30 (52)	51	RV0125	772,-
1300/900	30 (52)	57	RV0110	792,-
1400/800	30 (52)	55	RV0105	835,-
1400/900	30 (52)	62	RV0111	835,-
1500/800	30 (52)	59	RV0124	835,-
1500/900	30 (52)	66	RV0112	867,-
1600/800	30 (52)	63	RV0106	911,-
1600/900	30 (52)	71	RV0113	911,-

	Rozmery	Sifón 53mm	Sifón 70 mm	Sifón 90mm
Pripojovacia výška sifónu	HA	84	92	112
Výška so sifónom	HS	100	126	143
Výška s nožičkami	Y1	100-130	126-130	N/A
Výška s podstavcom	Y2	115-210	115-210	115-210
Vzdialenosť osi sifónu od pripojovacej trubky	LA	230	240	200

zariadenie sifónu

zariadenie sifónu

zarovno s podlahou

S podstavcom

s podstavcom

Farba vaničky

	Kód farby	Príplatok
Biela	055	0,-
Šedá matná	026	0,-
Antracitová matná	128	0,-
Béžová matná	037	0,-
Biela matná	083	0,-

Číslo výrobku a ceny

XXXXXX	+	XXX	=	XXXXXX.XXX
Číslo výrobku Základná cena		Kód farby Farebný príplatok		Číslo výrobku kompletné Celková cena

Revano

Rozmery

Flexibilný podstavec	Podstavce vaničiek pre nasledujúce rozmery:
(A2/A1 pozri stránku k výrobku Revano)	900 x 900, 1000 x 1000

Rozmery

Spodná strana Revano/umiestnenie nožičiek	
(A2/A1 pozri stránku k výrobku Revano)	

Extra doplnky

	Montážna výška vrátane sprchovej vaničky	Číslo výrobku	Cena
Odtoková flexo-trubica, priemer pripojenia 50 mm, dĺžka od 400 mm do 1000 mm		215482000	57,-
Plochá odtoková súprava s montážnou výškou 53 mm bez krytky, s prietokom až do 0,5 l/s., výška hladiny zápachového uzáveru 40 mm	109	200373000	69,-
Odtoková súprava s montážnou výškou 70 mm bez krytky, s prietokom až do 0,6 l/s., výška hladiny zápachového uzáveru 50 mm	126	200374000	69,-
Odtoková súprava s montážnou výškou 90 mm bez krytky, s prietokom až do 0,8 l/s., výška hladiny zápachového uzáveru 50 mm	143	200375000	69,-

Systemy na utesnenie sprchových vaničiek pozri kapitolu Obloženie stien HÜPPE EasyStyle.

Podstavce vaničiek pre nasledujúce rozmery:

Rozmer vaničky A2/A1	Montážna výška vrátane sprchovej vaničky	Číslo výrobku	Cena
Podstavec 900 x 900	Y2	215491	549,-
Podstavec 1000 x 1000	Y2	215492	549,-
Flexibilný podstavec A1 = 700 mm / A2 = 800 - 1800mm	Y2	215494	549,-
Flexibilný podstavec A1 = 800 mm / A2 = 800 - 1800mm	Y2	215495	549,-
Flexibilný podstavec A1 = 900mm / A2 = 800 - 1800mm	Y2	215496	549,-
Flexibilný podstavec A1 = 1000mm / A2 = 800 - 1800mm	Y2	215497	549,-
Nožičky k vaničke pre všetky modely (10 ks)	Y1	200377000	85,-

Rozmer A1 flexibilných podstavcov sa vzťahuje na presný rozmer sprchovej vaničky.

Opravná sada na vaničky

Opravná sada na vaničky	Farba	Číslo výrobku	Cena
Opravná sada na vaničky pre HÜPPE Sprchové vaničky		060373	121,-

Uvedte farbu vaničky

Odtokové krytky

Náhradný diel	Číslo výrobku	Cena
Odtoková krytka, okrúhla	060375	138,-

EasyStep



Tvar vaničky HÜPPE EasyStep umožňuje priame obloženie dlaždicami až k okraju vaničky.

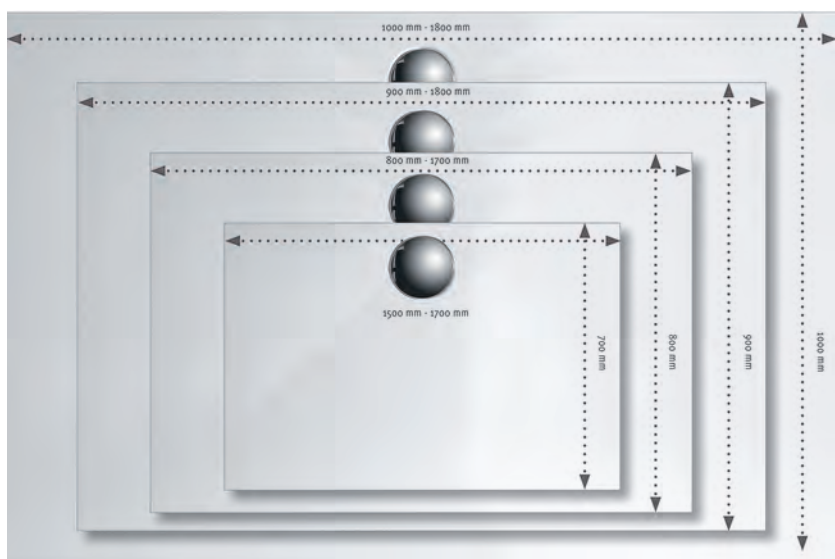

Vďaka možnosti zhotovenia na mieru sa dajú s vaničkou HÜPPE EasyStep realizovať rôzne inštaláčne situácie.

Podrobnosti o sprchových vaničkách **EasyStep**



S výškou len 30 mm sa vanička HÜPPE EasyStep hodí predovšetkým na bezbariérovú montáž na úrovni podlahy a je z hľadiska údržby nenáročnou alternatívou klasických dlaždíc.



Povrchová úprava Gelcoat, ktorá sa využíva i pri výrobe plachetníc, je mimoriadne robustná:

- odolná voči nárazom a oderu
- farbostála
- nenáročná na údržbu



Materiál vaničiek HÜPPE, v ktorom sú okrem iných spracované prírodné materiály ako kremičitý piesok a kamenná múčka, vykazuje tepelne akumulčné vlastnosti a je preto veľmi príjemný na dotyk a dobre sa po ňom chodí.



HÜPPE EasyStep vo variante HÜPPE EasyProtect (protišmykový povrch).

Vzdialenosť okraja vaničky po protišmykovú plochu:

A1 = 140 mm, A2 = 50 mm

EasyProtect ponúka protišmykové vlastnosti triedy C pre mokré plochy určené pre chôdzu naboso (DIN 51097).

Trieda R11 pre protišmykové vlastnosti v pracovných priestoroch a plochách so zvýšeným nebezpečenstvom pokĺznutia (DIN 51130).

Na povrchu EasyProtect môže v dôsledku povrchového napätia dochádzať k zvýšenému hromadeniu zvyškov vody.

EasyProtect je prírodným produktom. Drobným tmavým prísadám preto nemožno zabrániť.

EasyStep 4-uholník

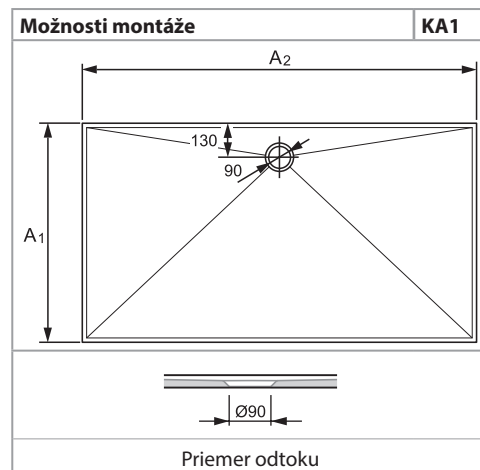

Popis výrobku

- Pre montáž s podstavcom HÜPPE, polystyrénovým nosičom alebo priamo na podlahu
- 4-uholník sprchová vanička s výškou vaničky 30 mm mimoriadne vhodná pre bezbariérovú montáž so zapustením do podlahy
- Priemer odtoku zodpovedá EURO norme - 90mm
- Sprchová vanička z minerálneho kompozitu s povrchom Gelcoat Odolná proti obitiu a oderu, farebne stála, nenáročná na údržbu a opraviteľná
- Rôzne odtokové súpravy s odtokovými krytkami a podstavcami sú dostupné voliteľne
- HÜPPE EasyProtect je voliteľne dostupný vo farbe biela (055). Protišmyková úprava: trieda C podľa normy DIN 51097, R11 podľa normy DIN 51130.
- Individuálne veľkosti ako zhotovenie na mieru možné
- Gelcoat povrch nenáročný na údržbu
- Zvuková izolácia Pri montáži s podstavcom a izolačným systémom HÜPPE pre vaničky spĺňa normu zvukovej izolácie DIN 4109
- Voliteľne dostupné s izolačným systémom HÜPPE na utesnenie stien a podlahy podľa normy DIN18534
- Dá sa individuálne narezať, aby sa umožnila inštalácia napr. na výstupky stien
- Made in Germany
- Obsah dodávky: návod na montáž
- Systém riadenia kvality certifikovaný podľa normy DIN EN ISO 9001:2015
- Energetický manažment certifikovaný podľa normy EN ISO 50001:2011

Rozmery vaničiek podliehajú bežným toleranciam.

Priemer odtoku zodpovedá EURO norme pre ploché vaničky (Ø 90 mm).

Používanie plastových podložiek môže spôsobiť vytváranie bublín na povrchu vaničky.

Pokiaľ ide o odtokovú kapacitu sprchovacieho kúta, vo fáze plánovania je potrebné venovať pozornosť vhodnej kombinácii veľkosti vaničky, situácii pri jej inštalácii, prietoku odtokovej súpravy a sprchovej súpravy.

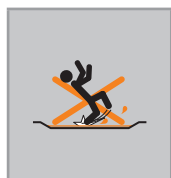

Pohyblivá forma a zhotovenie na mieru:

Z technických a výrobných dôvodov môže byť štruktúra povrchov na okraji vaničky trochu odlišná (pozri foto detailu a výkres).

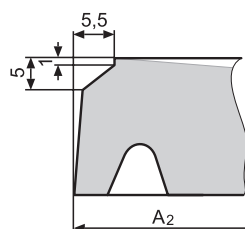

4-uholníková vanička

Pevná forma

Rozmer vaničky A2/A1	Hmotnosť cca v kg	Číslo výrobku	Cena
900/900	37	215021	573,-
1000/900	40	215022	587,-
1000/1000	46	215032	657,-
1200/900	50	215024	629,-
1200/1000	55	215034	684,-
1400/800	53	215110	727,-
1400/900	59	215120	770,-
1500/900	64	215121	811,-
1600/900	69	215220	811,-
1800/900	80	215222	843,-

- Výška okraja vaničky po celom obvode 30 mm.

4-uholníková vanička

Pohyblivá forma

Rozmer vaničky A2/A1	Hmotnosť cca v kg	Číslo výrobku	Cena
800/800	28	215010	573,-
900/800	32	215011	573,-
1000/800	36	215012	573,-
1100/900	45	215023	587,-
1200/800	44	215014	629,-
1300/800	48	215015	629,-
1500/800	57	215111	770,-
1600/800	62	215210	770,-
1600/1000	77	215230	790,-
1700/800	67	215211	790,-
1700/1000	83	215231	811,-
1800/1000	89	215232	876,-

- Výška okraja steny sa na strane odtoku znižuje smerom k stredu vaničky z 30 mm na 27 mm +/- 2 mm.

- V dôsledku zníženej výšky nie je odporúčané montáž sklenej steny v tejto okrajovej oblasti.

- Modely z pohyblivej formy sa preto musia inštalovať vždy s odtokom pri stene.

Farba vaničky

	Kód farby	Príplatok
Biela	055	0,-

Variant vybavenia (voliteľný)

	Variant vybavenia	Príplatok
EasyProtect (protišmykový povrch)	410	258,-

Číslo výrobku a ceny

XXXXXX	+	XXX	+	XXX	=	XXXXXX.XXX.XXX
Číslo výrobku		Kód farby		Variant vybavenia		Číslo výrobku kompletné
Základná cena		Farebný príplatok		Príplatok		Celková cena

EasyStep 4-uholník

4-uholníková vanička

Zhotovenie na mieru

Rozmer vaničky A2/variabilný	Rozmer vaničky A1/pevný	Číslo výrobku	Cena
801-999	750	215251	869,-
801-1099	800	215097	869,-
901-1099	900	215098	869,-
1101-1499	800	215197	1.003,-
1501-1700	800	215297	1.088,-
1501-1800	1000	215299	1.088,-

Farba vaničky

	Kód farby	Príplatok
Biela	055	0,-

Variant vybavenia (voliteľný)

	Variant vybavenia	Príplatok
EasyProtect (protišmykový povrch)	410	258,-

Extra doplnky

	Montážna výška vrátane sprchovej vaničky	Tvar odtokovej krytky	Farba odtokovej krytky	Číslo výrobku	Cena
Odtoková flexo-trubica, priemer pripojenia 50 mm, dĺžka od 400 mm do 1000 mm				215482000	57,-
Plochá odtoková súprava s montážnou výškou 53 mm a krytkou, s prietokom až do 0,5 l/s., výška hladiny zápachového uzáveru 40 mm	87	okružla	Biela	215483R55	69,-
	87	okružla	Zlatá 24 karátov	215483R89	222,-
	87	okružla	Chróm	215483R91	69,-
	87	hranatá	Biela	215483S55	69,-
Odtoková súprava s montážnou výškou 70 mm a krytkou, s prietokom až do 0,6 l/s., výška hladiny zápachového uzáveru 50 mm	104	okružla	Chróm	215480R91	69,-
	104	okružla	Biela	215480R55	69,-
	104	okružla	Zlatá 24 karátov	215480R89	222,-
	104	hranatá	Biela	215480S55	69,-
Odtoková súprava s montážnou výškou 90 mm a krytkou, s prietokom až do 0,8 l/s., výška hladiny zápachového uzáveru 50 mm	121	okružla	Chróm	215481R91	69,-
	121	okružla	Biela	215481R55	69,-
	121	okružla	Zlatá 24 karátov	215481R89	222,-
	121	hranatá	Biela	215481S55	69,-

Systémy na utesnenie sprchových vaničiek pozri kapitolu Obloženie stien HÜPPE EasyStyle.

	Rozmery	Sifón 53mm	Sifón 70 mm	Sifón 90mm
Pripojovacia výška sifónu	HA	62	70	90
Výška so sifónom	HS	87	104	121
Výška s podstavcom	Y2	150-210 (115-150)	150-210 (115-150)	150-210 (115-150)
Vzdialenosť osi sifónu od pripojovacej trubky	LA	230	240	200

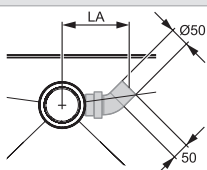

zarovno s podlahou

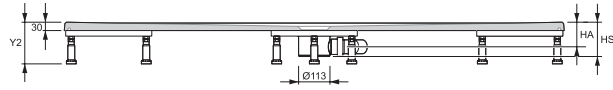

S podstavcom

Číslo výrobku a ceny

XXXXXX	+	XXX	+	XXX	=	XXXXXX.XXX.XXX
Číslo výrobku		Kód farby		Variant vybavenia		Číslo výrobku kompletné
Základná cena		Farebný príplatok		Príplatok		Celková cena

Podstavce vaničiek pre nasledujúce rozmery:

Rozmer vaničky A2/A1	Montážna výška vrátane sprchovej vaničky	Číslo výrobku	Cena
Podstavec 800 x 800	Y2	215490	549,-
Podstavec 900 x 900	Y2	215491	549,-
Podstavec 1000 x 1000	Y2	215492	549,-
Flexibilný podstavec A1 = 700 mm / A2 = 800 - 1800mm	Y2	215494	549,-
Flexibilný podstavec A1 = 800 mm / A2 = 800 - 1800mm	Y2	215495	549,-
Flexibilný podstavec A1 = 900mm / A2 = 800 - 1800mm	Y2	215496	549,-
Flexibilný podstavec A1 = 1000mm / A2 = 800 - 1800mm	Y2	215497	549,-

Rozmer A1 flexibilných podstavcov sa vzťahuje na presný rozmer sprchovej vaničky.

Rozmery

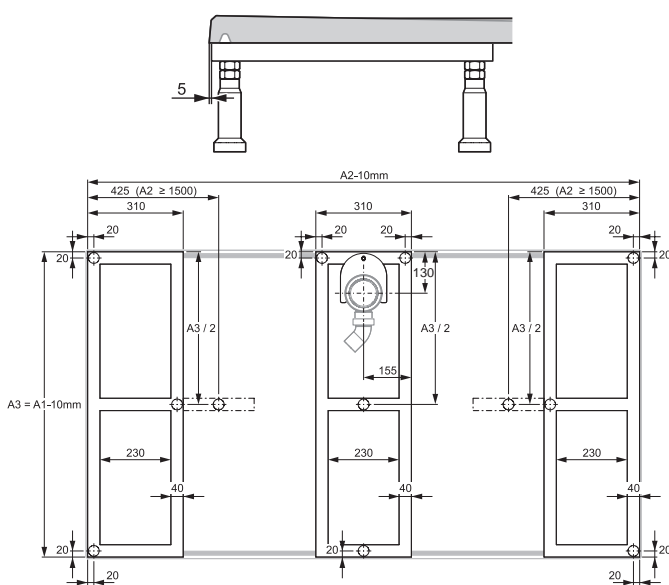
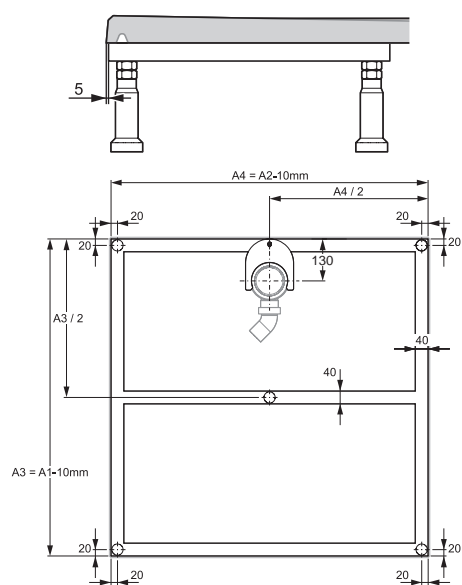
Flexibilný podstavec	Podstavce vaničiek pre nasledujúce rozmery:
	800 x 800, 900 x 900, 1000 x 1000
	

(A2/A1: pozri stránku k výrobku EasyStep)

Opravná sada na vaničky

Opravná sada na vaničky	Farba	Číslo výrobku	Cena
Opravná sada na vaničky (tmel) pre EasyStep a Purano do konca roka výstavby 2021	žiadny údaj o farbe	070058	67,-
Opravná sada na vaničky pre HÜPPE Sprchové vaničky		060373	121,-

Uvedte farbu vaničky

Odtokové krytky

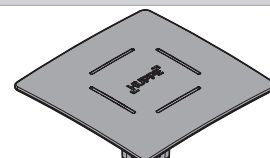
Prieerez	Náhradný diel	Číslo výrobku	Cena
	Odtoková krytka, biela, hranatá	070062	23,-

Odtokové krytky

Prieerez	Náhradný diel	Číslo výrobku	Cena
	Odtoková krytka, chrómová, okrúhla	070059	23,-
	Odtoková krytka, zlatá, okrúhla	070061	147,-
	Odtoková krytka, biela, okrúhla	070060	23,-

Purano



Podrobnosti o sprchových vaničkách **Purano**

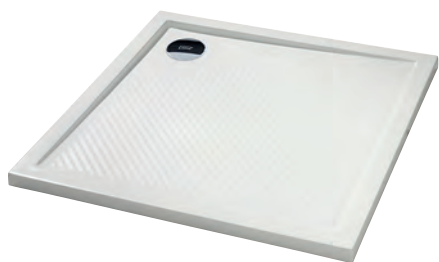

Decentné, len 26 mm dosahujúce prehĺbenie sprchového priestoru podčiarkuje elegantný dizajn sprchovej vaničky HÜPPE Purano.



Vysoko efektívna protišmyková úprava A / PN12 integrovaná sériovo



Plochá sprchová vanička je vhodná pre rôzne inštaláčne možnosti.



Povrchová úprava Gelcoat, ktorá sa využíva i pri výrobe plachetníc, je mimoriadne robustná:

- odolná voči nárazom a oderu
- farbostála
- nenáročná na údržbu



Materiál vaničiek HÜPPE, v ktorom sú okrem iných spracované prírodné materiály ako kremičitý piesok a kamenná múčka, vykazuje tepelne akumulčné vlastnosti a je preto veľmi príjemný na dotyk a dobre sa po ňom chodí.

Purano 4-uholník



Možnosti montáže	HQ2
symetricky	
asymetricky	
s podstavcom	
s krytom (voliteľné)	
zarovno s podlahou	

Popis výrobku

- Pre montáž s nožičkami HÜPPE, polystyrénovým nosičom alebo priamo na podlahu
- 4-uholník sprchová vanička s výškou okraja 40 mm a prehĺbením sprchového priestoru 26 mm
- Priemer odtoku zodpovedá EURO norme - 90mm
- Sprchová vanička z minerálneho kompozitu s povrchom Gelcoat Odolná proti obitiu a oderu, farebne stála, nenáročná na údržbu a opraviteľná
- Rôzne odtokové súpravy s odtokovými krytkami, hliníkovými krytmi a nožičkami sú dostupné voliteľne

- Gelcoat povrch nenáročný na údržbu
- Sériovo s protišmykovým povrchom nenáročným na údržbu Protišmyková úprava triedy A podľa normy DIN51097
- Voliteľne dostupné s izolačným systémom HÜPPE na utesnenie stien a podlahy podľa normy DIN18534
- Made in Germany
- Systém riadenia kvality certifikovaný podľa normy DIN EN ISO 9001:2015
- Energetický manažment certifikovaný podľa normy EN ISO 50001:2011
- Obsah dodávky: návod na montáž

Rozmery vaničiek podliehajú bežným toleranciam.

Priemer odtoku zodpovedá EURO norme pre ploché vaničky (Ø 90 mm).

Používanie plastových podložiek môže spôsobiť vytváranie bublín na povrchu vaničky.

Plochá nosná plocha na okraji vaničky na montáž sklenených stien má šírku 40 mm.

Pokiaľ ide o odtokovú kapacitu sprchovacieho kúta, vo fáze plánovania je potrebné venovať pozornosť vhodnej kombinácii veľkosti vaničky, situácii pri jej inštalácii, prietoku odtokovej súpravy a sprchovej súpravy.

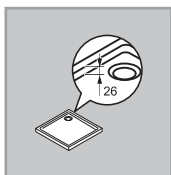
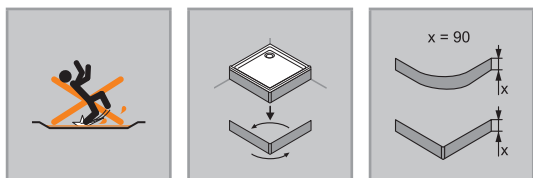

4-uholníková vanička

Rozmer vaničky A2/A1	Hmotnosť cca v kg	Číslo výrobku	Cena
800/800	30	202160	381,-
900/700	30	202164	381,-
900/750	32	202168	381,-
900/800	35	202270	381,-
900/900	40	202161	381,-
1000/700	34	202165	381,-
1000/800	39	202271	405,-
1000/900	44	202272	405,-
1000/1000	50	202162	405,-
1200/700	42	202166	381,-
1200/800	48	202163	405,-
1200/900	55	202158	405,-
1200/1000	62	202273	426,-
1400/700	51	202167	405,-
1400/900	67	202159	426,-

Farba vaničky

	Kód farby	Příplatok
Biela	055	0,-

Kryt pre sprchovú vaničku

Rozmer vaničky A2/A1	Rozmer niky A2	Číslo výrobku	Cena
800/800		202180 055	176,-
900/700		212001 055	176,-
900/750		212000 055	176,-
900/800		212007 055	176,-
900/900		202181 055	176,-
1000/700		212002 055	176,-
1000/800		212008 055	176,-
1000/900		212009 055	176,-
1000/1000		202182 055	176,-
1200/700		212003 055	176,-
1200/800		202183 055	176,-
1200/900		212005 055	176,-
1200/1000		212010 055	176,-
1400/700		212004 055	176,-
1400/900		212006 055	176,-
	800	202185 055	176,-
	900	202186 055	176,-
	1000	202187 055	176,-
	1200	202188 055	176,-
	1400	202189 055	176,-

Extra doplnky

	Tvar odtokovej krytky	Farba odtokovej krytky	Montážna výška	Číslo výrobku	Cena
Odtoková súprava (sifón) s odtokovou krytkou s prietokom až do 0,45 l/sek.	okružla	Chróm	82	508055R91	69,-
	okružla	Zlatá 24 karátov	82	508055R89	222,-
	okružla	Biela	82	508055R55	69,-
Nožičky k vaničke < 1200 mm: 6 nožičiek				508059000	85,-
Nožičky k vaničke ≥ 1200 mm: 7 nožičiek				508063000	85,-
Odtoková flexo-trubica, priemer pripojenia 50 mm, dĺžka od 400 mm do 1000 mm				215482000	57,-

Systémy na utesnenie sprchových vaničiek pozri kapitolu Obloženie stien HÜPPE EasyStyle.

Opravná sada na vaničky

Opravná sada na vaničky	Farba	Číslo výrobku	Cena
Opravná sada na vaničky (tmel) pre EasyStep a Purano do konca roka výstavby 2021	žiadny údaj o farbe	070058	67,-
Opravná sada na vaničky pre HÜPPE Sprchové vaničky		060373	121,-

Uvedte farbu vaničky

Náhradný diel Odtokové krytky nájdete na týchto stránkach

Číslo výrobku a ceny

XXXXXX	+	XXX	=	XXXXXX.XXX
Číslo výrobku		Kód farby		Číslo výrobku kompletne
Základná cena		Farebný príplatok		Celková cena

Purano 1/4-kruh



Možnosti montáže	HQ1
symetricky	
s podstavcom	
s krytom (voliteľné)	
zarovno s podlahou	

Popis výrobku

- Pre montáž s nožičkami HÜPPE, polystyrénovým nosičom alebo priamo na podlahu
- 1/4-kruh sprchová vanička s výškou okraja 40 mm a prehĺbením sprchového priestoru 26 mm
- Priemer odtoku zodpovedá EURO norme - 90mm
- Sprchová vanička z minerálneho kompozitu s povrchom Gelcoat Odolná proti obitiu a oderu, farebne stála, nenáročná na údržbu a opraviteľná
- Rôzne odtokové súpravy s odtokovými krytkami, hliníkovými krytmi a nožičkami sú dostupné voliteľne

- Gelcoat povrch nenáročný na údržbu
- Sériovo s protišmykovým povrchom nenáročným na údržbu Protišmyková úprava triedy A podľa normy DIN51097
- Voliteľne dostupné s izolačným systémom HÜPPE na utesnenie stien a podlahy podľa normy DIN18534
- Made in Germany
- Systém riadenia kvality certifikovaný podľa normy DIN EN ISO 9001:2015
- Energetický manažment certifikovaný podľa normy EN ISO 50001:2011
- Obsah dodávky: návod na montáž

Rozmery vaničiek podliehajú bežným toleranciam.

Priemer odtoku zodpovedá EURO norme pre ploché vaničky (Ø 90 mm).

Používanie plastových podložiek môže spôsobiť vytváranie bublín na povrchu vaničky.

Plochá nosná plocha na okraji vaničky na montáž sklenených stien má šírku 40 mm.

Pokiaľ ide o odtokovú kapacitu sprchovacieho kúta, vo fáze plánovania je potrebné venovať pozornosť vhodnej kombinácii veľkosti vaničky, situácii pri jej inštalácii, prietoku odtokovej súpravy a sprchovej súpravy.

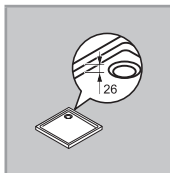
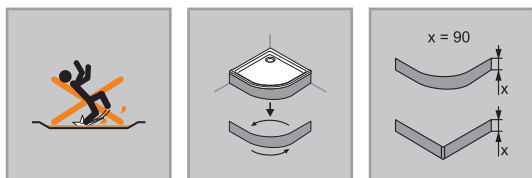

1/4-kruh vanička

Rozmer vaničky A2/A1	Hmotnosť cca v kg	Číslo výrobku	Cena
800/800	27	202150	381,-
900/900	36	202151	381,-

Farba vaničky

	Kód farby	Priplatok
Biela	055	0,-

Kryt pre sprchovú vaničku

Rozmer vaničky A2/A1	Číslo výrobku	Cena
800/800	202170	176,-
900/900	202171	176,-

Extra doplnky

	Tvar odtokovej krytky	Farba odtokovej krytky	Montážna výška	Číslo výrobku	Cena
Odtoková súprava (sifón) s odtokovou krytkou s prietokom až do 0,45 l/sek.	okružla	Chróm	82	508055R91	69,-
	okružla	Zlatá 24 karátov	82	508055R89	222,-
	okružla	Biela	82	508055R55	69,-
Nožičky k vaničke < 1200 mm: 6 nožičiek				508059000	85,-
Nožičky k vaničke ≥ 1200 mm: 7 nožičiek				508063000	85,-
Odtoková flexo-trubica, priemer pripojenia 50 mm, dĺžka od 400 mm do 1000 mm				215482000	57,-

Systémy na utesnenie sprchových vaničiek pozri kapitolu Obloženie stien HÜPPE EasyStyle.

Opravná sada na vaničky

Opravná sada na vaničky	Farba	Číslo výrobku	Cena
Opravná sada na vaničky (tmel) pre EasyStep a Purano do konca roka výstavby 2021	žiadny údaj o farbe	070058	67,-
Opravná sada na vaničky pre HÜPPE Sprchové vaničky		060373	121,-

Uveďte farbu vaničky

Odtokové krytky

Prierez	Náhradný diel	Číslo výrobku	Cena
	Odtoková krytka, chrómová, okrúhla	070059	23,-
	Odtoková krytka, zlatá, okrúhla	070061	147,-
	Odtoková krytka, biela, okrúhla	070060	23,-

Číslo výrobku a ceny

XXXXXX	+	XXX	=	XXXXXX.XXX
Číslo výrobku		Kód farby		Číslo výrobku kompletne
Základná cena		Farebný príplatok		Celková cena

Purano 5-uholník



Možnosti montáže	HQ5
symetricky	
s podstavcom	
s krytom (voliteľné)	
zarovno s podlahou	

Popis výrobku

- Pre montáž s nožičkami HÜPPE, polystyrénovým nosičom alebo priamo na podlahu
- 5-uholník sprchová vanička s výškou okraja 40 mm a prehĺbením sprchového priestoru 26 mm
- Priemer odtoku zodpovedá EURO norme - 90mm
- Sprchová vanička z minerálneho kompozitu s povrchom Gelcoat Odolná proti obitiu a oderu, farebne stála, nenáročná na údržbu a opraviteľná
- Rôzne odtokové súpravy s odtokovými krytkami, hliníkovými krytmi a nožičkami sú dostupné voliteľne

- Gelcoat povrch nenáročný na údržbu
- Sériovo s protišmykovým povrchom nenáročným na údržbu Protišmyková úprava triedy A podľa normy DIN51097
- Voliteľne dostupné s izolačným systémom HÜPPE na utesnenie stien a podlahy podľa normy DIN18534
- Made in Germany
- Systém riadenia kvality certifikovaný podľa normy DIN EN ISO 9001:2015
- Energetický manažment certifikovaný podľa normy EN ISO 50001:2011
- Obsah dodávky: návod na montáž

Rozmery vaničiek podliehajú bežným toleranciam.

Priemer odtoku zodpovedá EURO norme pre ploché vaničky (Ø 90 mm).

Používanie plastových podložiek môže spôsobiť vytváranie bublín na povrchu vaničky.

Plochá nosná plocha na okraji vaničky na montáž sklenených stien má šírku 40 mm.

Pokiaľ ide o odtokovú kapacitu sprchovacieho kúta, vo fáze plánovania je potrebné venovať pozornosť vhodnej kombinácii veľkosti vaničky, situácii pri jej inštalácii, prietoku odtokovej súpravy a sprchovej súpravy.

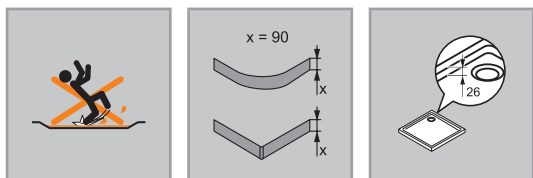

5-uholníková vanička

Rozmer vaničky A2/A1	Hmotnosť cca v kg	B	C	Číslo výrobku	Cena
900/900	34	450	636	210601	426,-
1000/1000	43	500	707	210602	426,-

Farba vaničky

	Kód farby	Priplatok
Biela	055	0,-

Kryt pre sprchovú vaničku

Rozmer vaničky A2/A1	Číslo výrobku	Cena
900/900	210801	176,-
1000/1000	210802	176,-

Extra doplnky

	Tvar odtokovej krytky	Farba odtokovej krytky	Montážna výška	Číslo výrobku	Cena
Odtoková súprava (sifón) s odtokovou krytkou s prietokom až do 0,45 l/sek.	okružla	Chróm	82	508055R91	69,-
	okružla	Zlatá 24 karátov	82	508055R89	222,-
	okružla	Biela	82	508055R55	69,-
Nožičky k vaničke < 1200 mm: 6 nožičiek				508059000	85,-
Nožičky k vaničke ≥ 1200 mm: 7 nožičiek				508063000	85,-
Odtoková flexo-trubica, priemer pripojenia 50 mm, dĺžka od 400 mm do 1000 mm				215482000	57,-

Systemy na utesnenie sprchových vaničiek pozri kapitolu Obloženie stien HÜPPE EasyStyle.

Opravná sada na vaničky

Opravná sada na vaničky	Farba	Číslo výrobku	Cena
Opravná sada na vaničky (tmel) pre EasyStep a Purano do konca roka výstavby 2021	žiadny údaj o farbe	070058	67,-
Opravná sada na vaničky pre HÜPPE Sprchové vaničky		060373	121,-

Uveďte farbu vaničky

Odtokové krytky

Prierez	Náhradný diel	Číslo výrobku	Cena
	Odtoková krytka, chrómová, okrúhla	070059	23,-
	Odtoková krytka, zlatá, okrúhla	070061	147,-
	Odtoková krytka, biela, okrúhla	070060	23,-

Číslo výrobku a ceny

XXXXXX	+	XXX	=	XXXXXX.XXX
Číslo výrobku		Kód farby		Číslo výrobku kompletne
Základná cena		Farebný príplatok		Celková cena

EasyStyle

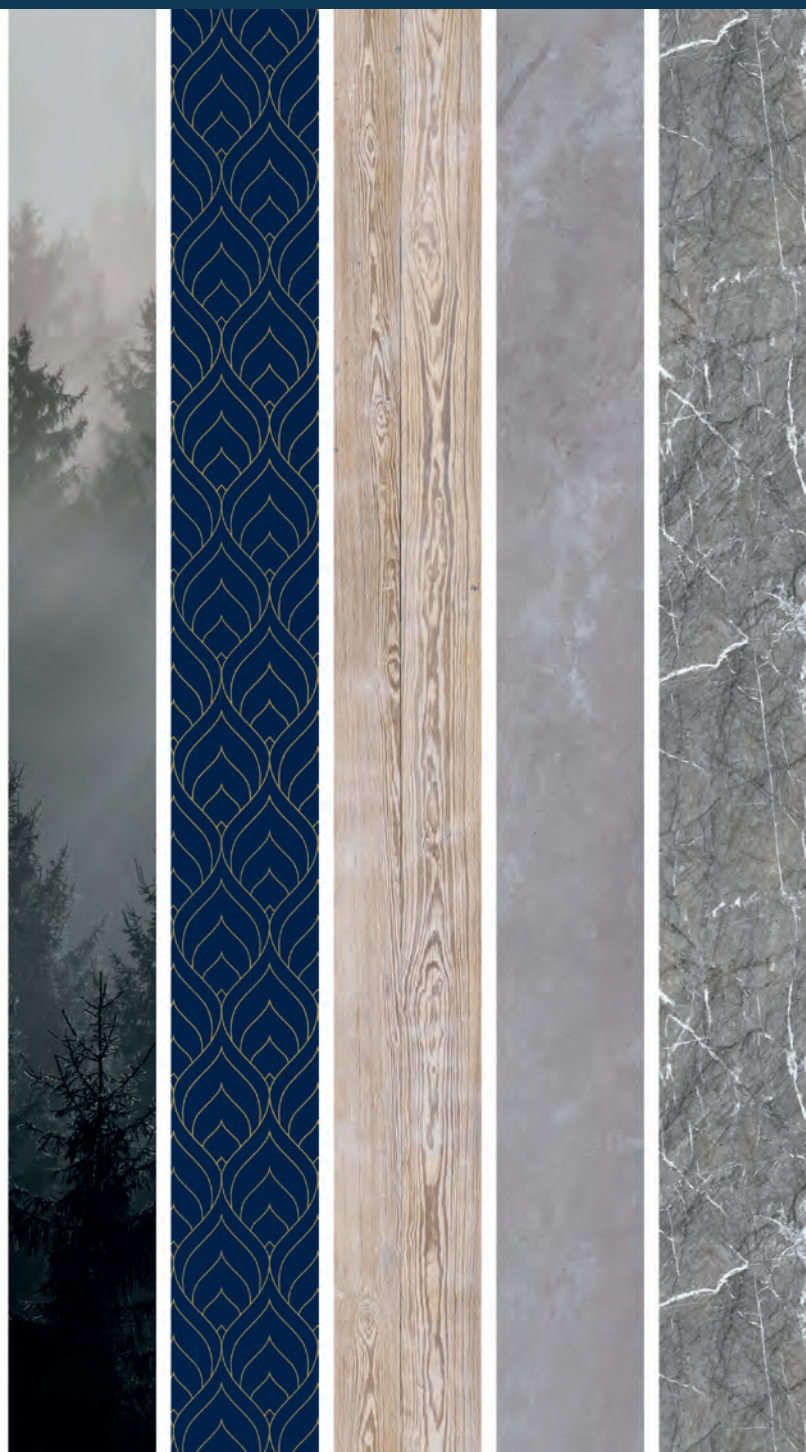

Variabilná a všestranne použiteľná. Navrhnete si sprchovací kút podľa svojich predstáv - bez škár, takže mimoriadne hygienický - a bez stavebných zásahov trvajúcich niekoľko týždňov. S veľkoformátovými panelmi HÜPPE EasyStyle premeníte svoju starú sprchu na sprchu snov za 48 hodín. Panely sú všestranne

použiteľné nielen v kúpeľniach, ale aj v kuchyniach, či komerčných priestoroch, ako sú posilňovne, hotely a wellness centrá.



Matné jednofarebné farby

Antracitový mat 42J

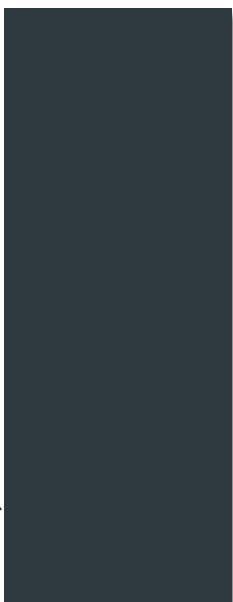

Biela matná 42C



Pieskovobéžová matná 42H

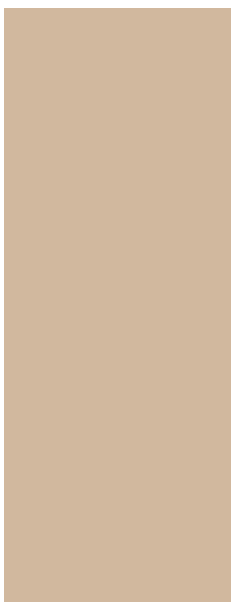

Toledo cream 45J

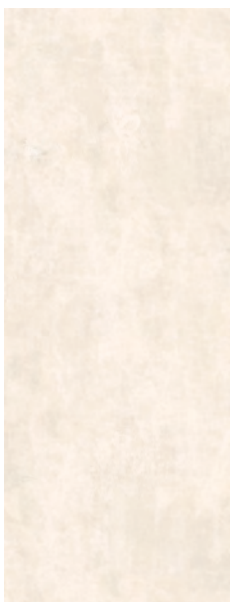

Toledo grey 45K



Kamenné a kovové povrchy

Dark Marble 42G

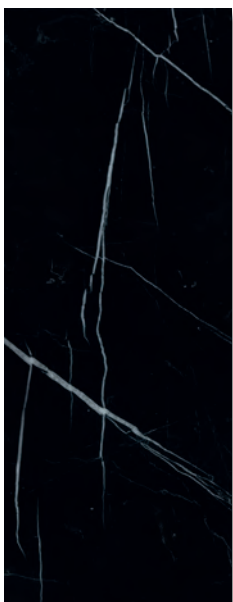

Fine Marble 42D



Betón 41B

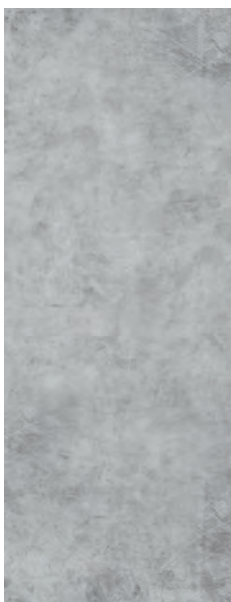

Beige Luxury Marble 42L



Grey Luxury Marble 42M

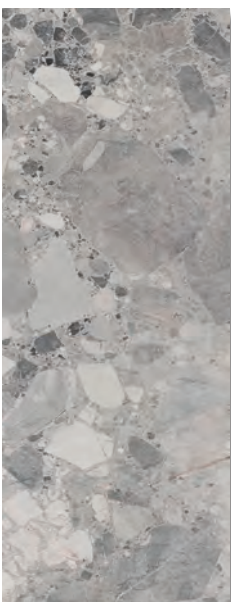

Granit light grey 42T



Carnico stone grey white 42U

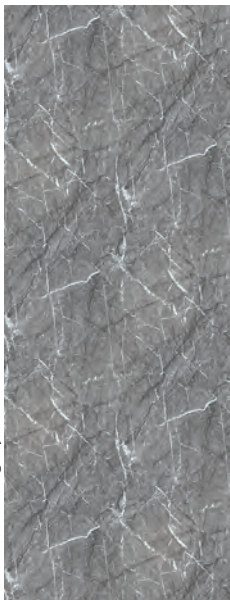

Metal dark 42P



Metal light grey 42Q

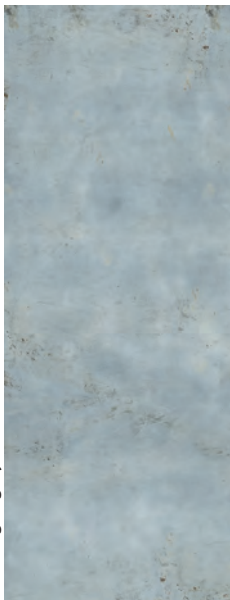

Kolekcia Barcelona Design:

Barcelona antracitová 43A



Barcelona biela 43B



Barcelona šedobéžová 43D



Barcelona pieskovobéžová 43E



Barcelona hnedá 43G



Kolekcia Italian Stone

Italian Stone antracitová 41A



Italian Stone biela 41F



Italian Stone šedobéžová 41R



Italian Stone pieskovobéžová 41L



Italian Stone hnedá 41S



Italian Stone antracitová Tile 41D



Italian Stone biela Tile 41G



Italian Stone šedobéžová Tile 41J



Italian Stone pieskovobéžová Tile 41M

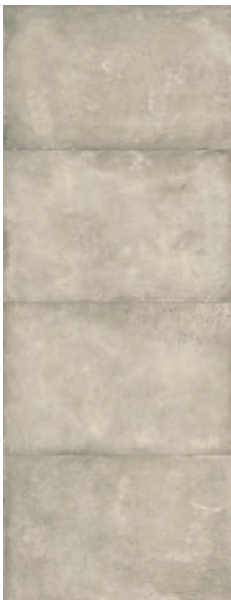

Italian Stone hnedá Tile 41P

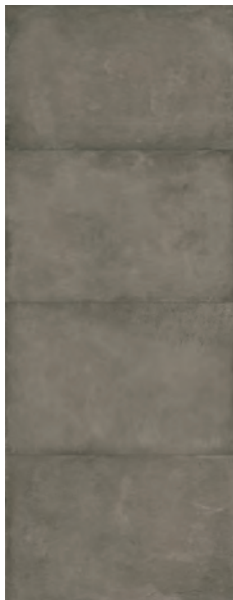

Dlaždice a geometrické povrchy

Fishbone granit 45E

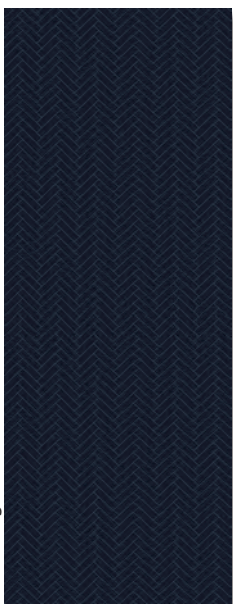

Fishbone light grey 45D

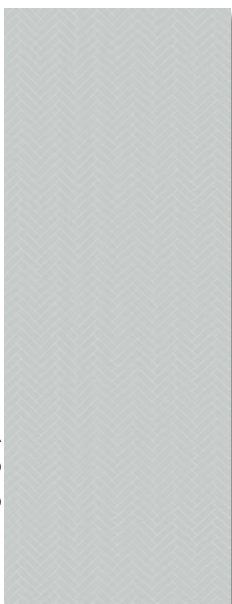

Art Deco fan green 45G



Art Deco flower-bud blue 45H

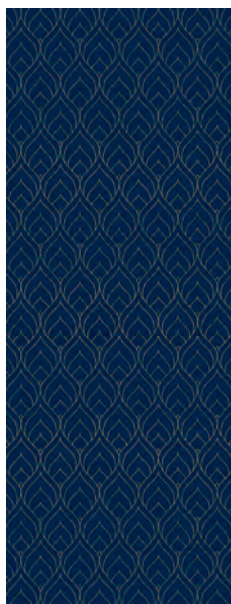

Art Deco scales blue 45F

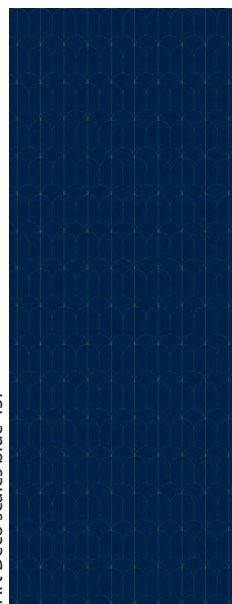

Autumn anthracite 42V

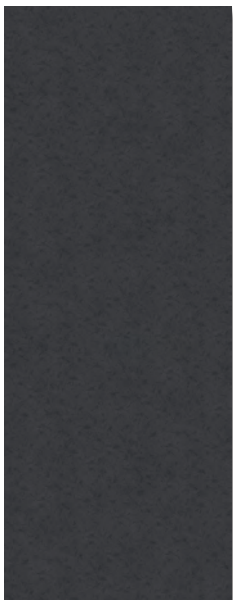

Hexagon beige 45B



Hexagon white 45C



Barcelona Tiles čierna/biela 43C



Barcelona Tiles 43F



Drevené povrchy

Borovica bielená 42A



Chalupársky smrek 42B

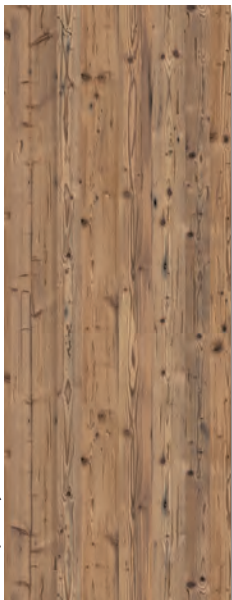

Driftwood dark 42R



Driftwood white 42S





Dekor Peafowl by Pöppelmann 44E

Foto-Dekory



Panther by Pöppelmann 44A



Zebras by Pöppelmann 44B

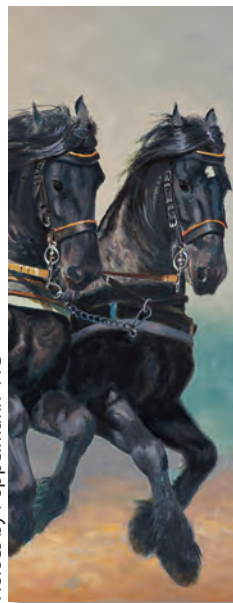

Horses by Pöppelmann 44C



Elephant by Pöppelmann 44D



Peafowl by Pöppelmann 44E

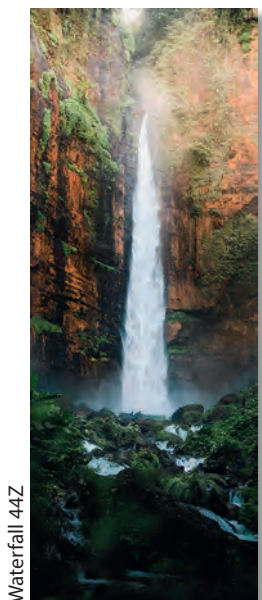

Waterfall 44Z

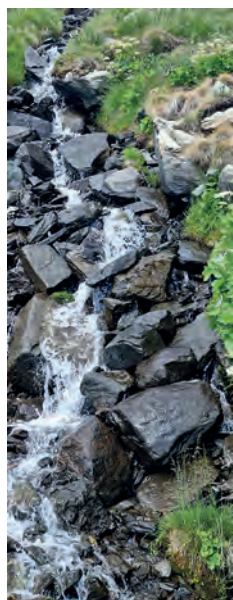

Mountain stream 44U

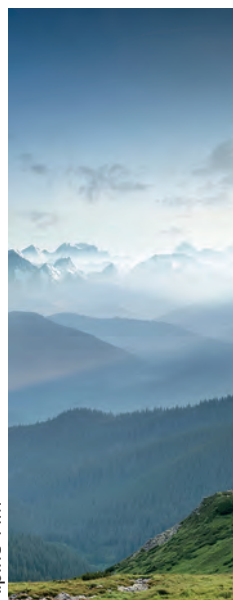

Alpine 44M



Matterhorn 44T

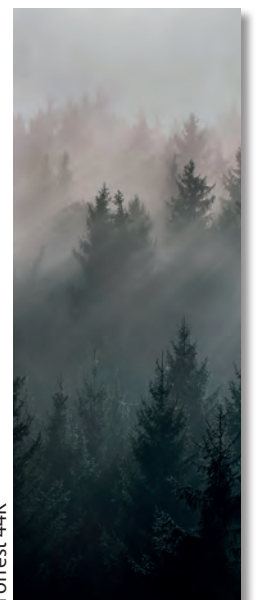

Forrest 44K

Foto-Dekory

New York 44N



Venice 44L



Paris 44Q

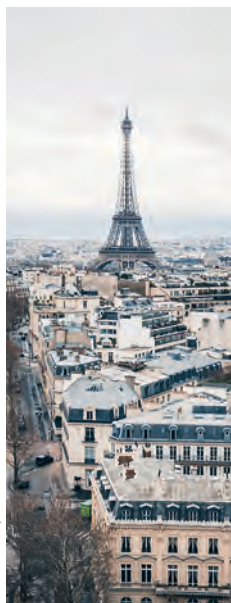

Prague 44R



Westminster 44S



Waves 44Y



Strand 44X

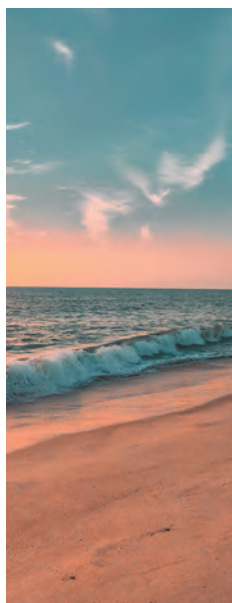

Lakeside 44J

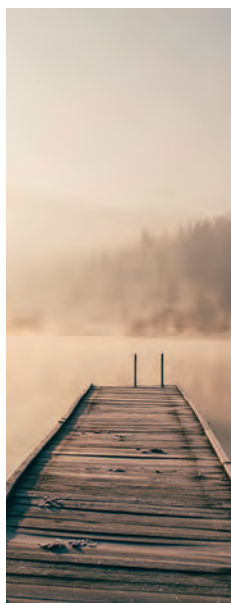

Positano 44P



Gondola black white 45A



Barracuda 44V



Jellyfish 44W



Aquarell 44F



Tree 44H



Individuálna dekorácia



Individuálny dekor (499)

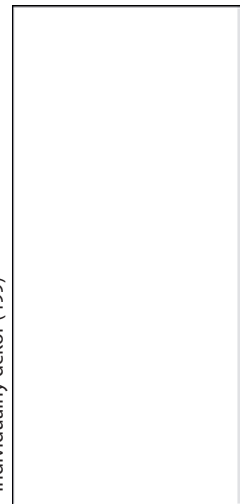

Príklad obrazu

Individuálny dekor:

Okrem mnohých dekorov štyroch štýlových dizajnových kolekcií ponúka HÜPPE aj individuálne dekory podľa individuálnych požiadaviek zákazníka. Napríklad osobné fotografie alebo zakúpené motívy z databázy obrázkov. Pre najlepšie výsledky sa odporúča rozlíšenie minimálne 300dpi. Presné technické detaily na požiadanie. Dodacia lehota: 25 – 30 pracovných dní

Obloženie stien

Výška	Typ	Šírka	Číslo výrobku	Cena
2550	HÜPPE EasyStyle Obloženie stien	1000	ES0101	552,-
	HÜPPE EasyStyle Obloženie stien	1500	ES0102	830,-

Minimálne odberné množstvo sú 2 ks. Pri objednaní 1 ks bude účtovaný príplatok za malé množstvo.

Dekory

	Kód dekoru	Prípl.
Antracitová matná	42J	0,-
Barcelona Tiles čierna/biela	43C	0,-
Beige Luxury Marble	42L	0,-
Betón	41B	0,-
Dark Marble 42G	42G	0,-
Fine Marble	42D	0,-
Grey Luxury Marble	42M	0,-
Italian Stone antracitová	41A	0,-
Italian Stone biela	41F	0,-
Italian Stone šedobéžová	41R	0,-
Italian Stone pieskovobéžová	41L	0,-
Pieskovobéžová matná	42H	0,-
Biela matná	42C	0,-

Všeobecné pokyny:

3 mm hrubé hliníkové kompozitné panely s jednostrannou, digitálnou potlačou a povrchovou úpravou s UV lakom sú odolné voči oderu, farebne stále, odolné voči poškrabaniu a chemikáliám.

Obloženia stien HÜPPE EasyStyle sú panely surového formátu s toleranciou vonkajšieho rozmeru +/-5 mm.

Myslite na to, že pri montáži chrómových povrchov / zrkadlového skla / obloženia stien od firmy HÜPPE odporúčame silikón bez obsahu kyseliny octovej / silikón na mramor. Použitie čističov a dezinfekčných prostriedkov s obsahom alkoholu, chlóru alebo kyselín vedie k poškodeniu povrchov. Nepoužívajte ani abrazívne čistiace prostriedky. Viac informácií nájdete v príbalovom letáku o čistení a ošetrovaní výrobkov HÜPPE.

Obkladové panely HÜPPE EasyStyle nie je možné vrátiť, pretože rôzne šarže môžu vykazovať podľa stavu techniky farebné odchýlky.

Ak sa má namontovať niekoľko panelov priamo vedľa seba, odporúčame ich objednať ako individuálny dekor (499), aby sa dosiahol dokonalý prechod vzoru.

Číslo výrobku a ceny

XXXXXX	+	XXX	=	XXXXXX.XXX
Číslo výrobku		Kód dekoru		Číslo výrobku kompletné
Základná cena		Príplatok		

Obloženie stien

Výška	Typ	Šírka	Číslo výrobku	Cena
2550	HÜPPE EasyStyle Obloženie stien	1000	ES0101	552,-
	HÜPPE EasyStyle Obloženie stien	1500	ES0102	830,-

Minimálne odborné množstvo sú 2 ks. Pri objednaní 1 ks bude účtovaný príplatok za malé množstvo.

Dekory

	Kód dekoru	Prípl.
Art Deco fan green	45G	0,-
Art Deco flower-bud blue	45H	0,-
Art Deco scales blue	45F	0,-
Autumn anthracite	42V	0,-
Barcelona antracitová	43A	0,-
Barcelona hnedá	43G	0,-
Barcelona šedobéžová	43D	0,-
Barcelona pieskovobéžová	43E	0,-
Barcelona Tiles	43F	0,-
Barcelona biela	43B	0,-
Carnico-Stone grey-white	42U	0,-
Driftwood dark	42R	0,-
Driftwood white	42S	0,-
Fishbone granit	45E	0,-
Fishbone light grey	45D	0,-
Granit light grey	42T	0,-
Hexagon beige	45B	0,-
Hexagon white	45C	0,-
Italian Stone antracitová Tile	41D	0,-
Italian Stone hnedá	41S	0,-
Italian Stone hnedá Tile	41P	0,-
Italian Stone šedobéžová Tile	41J	0,-
Italian Stone pieskovobéžová Tile	41M	0,-
Italian Stone biela Tile	41G	0,-
Chalupársky smrek	42B	0,-
Metal dark	42P	0,-
Metal light grey	42Q	0,-
Borovica bielená	42A	0,-
Toledo cream	45J	0,-
Toledo šedá	45K	0,-
Alpine	44M	161,-
Aquarell	44F	161,-
Barracuda	44V	161,-
Elephant by Pöppelmann	44D	161,-
Forrest	44K	161,-
Gondola black white	45 A	161,-
Horses by Pöppelmann	44C	161,-
Jellyfish	44W	161,-
Lakeside	44J	161,-
Matterhorn	44T	161,-
Mountain stream	44U	161,-
New York	44N	161,-
Panther by Pöppelmann	44A	161,-
Paris	44Q	161,-
Peafowl by Pöppelmann	44E	161,-
Positano	44P	161,-
Prague	44R	161,-
Strand	44X	161,-
Tree	44H	161,-
Venice	44L	161,-
Waterfall	44Z	161,-
Waves	44Y	161,-
Westminster	44S	161,-
Zebbras by Pöppelmann	44B	161,-
Individuálny dekor podľa vašich predstáv	499	214,-

Obkladové panely HÜPPE EasyStyle nie je možné vrátiť, pretože rôzne šarže môžu vykazovať podľa stavu techniky farebné odchýlky.

Číslo výrobku a ceny

XXXXXX	+	XXX	=	XXXXXX.XXX
Číslo výrobku		Kód dekoru		Číslo výrobku kompletné
Základná cena		Príplatok		

EasyStyle Profily



Voliteľne je možná montáž pomocou rôznych hliníkových profilov. Na spojenie jednotlivých panelov – aj cez roh – ako aj pre bočné ukončenie sú k dispozícii hliníkové profily v 9 farbách.

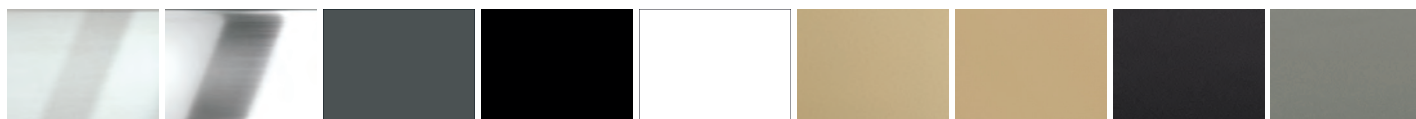

087	116	132	123	182	196	55D	55F	55G
Strieborná matná	Strieborná lesklá	Tmavošedá	Black Edition	White Edition	Gold Edition	Bronz	Black chrome	Stainless steel

Profily EasyStyle Select+: Obloženie stien HÜPPE EasyStyle sa môže kombinovať a montovať aj s inteligentným nástenným profilom HÜPPE Select+. Profily sú v ponuke v 9 farbách, ktoré sú zladené s farbami štandardných profilov EasyStyle. Podrobné detaily k Select+ a k príslušenstvu Select+ nájdete v kapitole HÜPPE Select+.

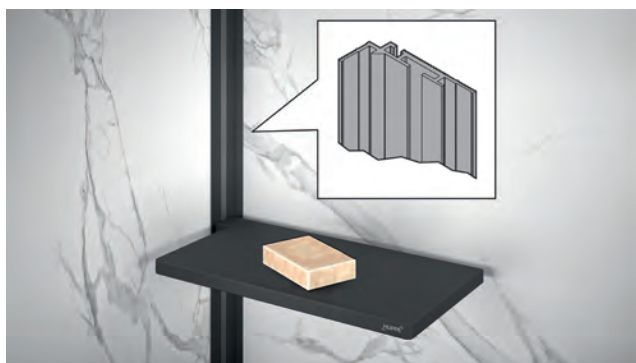

Vnútrotný rohový profil pre HÜPPE Select+ (ES0207)



Spojovací profil Select+ (ES0208)



Ukončovací profil HÜPPE Select+ (ES0209)



Profil Select+ Cover+ vo farbe šedá a čierna

Farby profilov – profily EasyStyle Select+ (a farba profilu Cover+)



087
Strieborná matná (šedá)

116
Strieborná lesklá

132
Tmavošedá (čierna)

123
Black Edition (čierna)

182
White Edition (sivá)

196
Gold Edition (šedá)









55D
Bronz

55F
Black chrome

55G
Stainless steel (šedá)

EasyStyle

Profily

Dĺžka	Typ	Profil	Číslo výrobku	Cena
2550	Rohový profil vonkajší		ES0201	84,-
2550	Rohový profil vnútorný		ES0202	84,-
2550	Ukončovací profil		ES0203	84,-
2550	Spojovací profil		ES0204	84,-
	3-styková rohová krytka		ES0205	41,-
	2-styková rohová krytka		ES0206	41,-
2550	Rohový profil pre HÜPPE Select+ /držiak pre Organizer		ES0207	84,-
2550	Spojovací profil Select+ /držiak pre Organizer/No-Drill		ES0208	84,-
2550	Ukončovací profil Select+ /držiak pre Organizer/No-Drill		ES0209	84,-

Príslušenstvo, montáž

	Profil	Číslo výrobku	Cena
Sada skrutiek bez vŕtania EasyStyle. Pre spojenie samostatne stojacej Walk-In bočnej steny Select+ 10 mm bez vŕtania s profilom EasyStyle Select+.		ES0210	60,-
Spojovacia lišta na montáž panela na tupo		ES0211	84,-







Farby profilov

	Kód farby	Príplatok
Strieborná matná	087	0,-
Strieborná lesklá	116	0,-
Black Edition (čierna matná)	123	0,-
Tmavošedá	132	0,-
White Edition (biela matná)	182	0,-
Gold Edition	196	47,-
Bronz	55D	47,-
Black chrome	55F	47,-
Stainless steel optic (strieborná)	55G	47,-

Číslo výrobku a ceny

XXXXXX	+	XXX	=	XXXXXX.XXX
Číslo výrobku		Kód farby		Číslo výrobku kompletné
Základná cena				Celková cena

Príslušenstvo, montáž

Príslušenstvo	Obrázok	Číslo výrobku	Cena
Montážna sada (silikón a lepiace pásky - materiál pre jednu dosku)		ES0301 000	56,-
Dvojzložkové lepidlo. (spotreba: 6,5 kg balenie vystačí na +/- 2,55 m ² s ozubením hrebeňa 5 x 5 mm). Presná spotreba sa môže líšiť podľa podkladu a veľkosti ozubeného hrebeňa.		ES0302 000	141,-
Súprava podložiek (inštalčná pomôcka)		ES0303 000	19,-
Lepidlo HÜPPE MSP, spotreba 580ml nádoby, výdatnosť +/- 1 m ² s 3mm zubovou stierkou. Presná spotreba sa môže líšiť v závislosti od podkladu a veľkosti ozubenia.		ES0316 000	48,-
Ručná lisovacia pištoľ na lepidlo HÜPPE MSP		ES0317 000	175,-
Tryska pre lepidlo HÜPPE MSP, 5 kusov		ES0320 000	17,-

EasyStyle

Kompletný sprchový systém bez vrtania

Zvýšená
tesnosť



Montáž na
stenu bez
vrtania



Montáž sprchového kúta Select+ 10 mm bez vrtania.

Odteraz si môžete svoj sprchovací kút Select+ 10 mm namontovať bez akéhokoľvek vrtania. Znižuje sa tým riziko poškodenia stien a zvyšuje tesnosť v priestore sprchy. Čiastočná renovácia ešte nikdy nebola tak jednoduchá!

Ako to funguje?



ES0208 ES0209

1 Kombinujte dekory EasyStyle s montážnymi profilmi Select+ (ES0208/ES0209).

Stránka s cenníkom: 54



2 Objednajte si sadu skrutiek bez vrtania (ES0210).



3 Vyberte si príslušnú samostatne stojacu Walk-In bočnú stenu Select+ 10 mm.

Stránka s cenníkom: 78

HÜPPE EasyStyle a Select+ - montáž sprchového kúta bez vrtania.

Príslušenstvo, montáž

	Číslo výrobku	Cena
Sada skrutiek bez vrtania EasyStyle. Pre spojenie samostatne stojacej Walk-In bočnej steny Select+ 10 mm bez vrtania s profilom EasyStyle Select+.	ES0210	60,-

EasyStyle



















Tesniaci systém



Tesniaci systém HÜPPE EasyStyle:

- Tesniaci systém pre HÜPPE EasyStyle je revolučný samolepiaci tesniaci systém z polyolefínovej peny, ktorý nevyžaduje lepidlo na obklady.
- Flexibilné tesnenie pokrývajúce škáry bráni poškodeniu vplyvom vlhkosti na prechodoch zo steny na podlahu alebo podtečeniu na prekrytiach.
- Vďaka celoplošnému prelepeniu a do seba zapadajúcim spojom budú kúpeľne a sprchovacie kúty dokonale utesnené.
- Systém je samolepiaci. Obloženie stien HÜPPE EasyStyle môžete bez čakania okamžite pokladať.
- Univerzálny základný náter pri inštalácii na jestvujúce dlaždice nie je potrebný.
- Pri objektoch s účinnosťou normy DIN 18534 je potrebné použiť tesniaci systém HÜPPE EasyStyle. Pre všetky iné aplikácie nie je tento tesniaci systém nevyhnutne potrebný.
- Na optimálne lepenie na tesniaci systém HÜPPE EasyStyle odporúčame lepidlo HÜPPE PU s číslom výrobku ES0302.

Príslušenstvo, tesnenie

Typ	Množstvo		Číslo výrobku	Cena
Sada stenového tesnenia so stenovými manžetami. Plocha steny 15 m ² .	1x	 1x  4x 	ES0304	687,-
Sada stenového tesnenia so stenovými manžetami. Plocha steny 7,5 m ² .	1x	 1x  2x 	ES0310	410,-
Nástenné puzdro single	1 ks		ES0319	113,-
Sada s tesniacou páskou pre vaničky so zvukovou izoláciou. Dĺžka 6 m.	2x	 1x  1x 	ES0311	251,-
Doplnková sada tesniacich pásovk pre vaničky na zapustenú montáž do podlahy.	5 ks		ES0306	135,-
Doplnok: Vnútorý roh na utesnenie k podlahe.	5 ks		ES0307	80,-
Vnútorý roh pre sadu tesniacich pásovk na vane, 5 kusov	5 ks		ES0318	113,-
Doplnok: Manžeta pre I-Box.	1 ks		ES0312	61,-
Doplnok: Vonkajší roh na utesnenie k podlahe.	5 ks		ES0313	116,-
Univerzálny základný náter. Plošné pokrytie vždy podľa podkladu do 25 m ² .	5 kg		ES0308	184,-
Sprejové lepidlo pre plochu 4-5m ² . Vhodné na opravy poškodených tesnení a ako základný náter pre podklady so zvýšenou zbytkovou vlhkosťou.	500 ml		ES0309	74,-
Doplnok: Vkladač pás na ochranu proti prerezaniu 10 m.	1 ks		ES0314	196,-
Montážna pomôcka na dilatačné zóny. Pre kombináciu s výrobkami č. ES0304 / ES0310 Použitie: zjednodušuje montáž stenových manžiet okolo predĺžení vodovodných armatúr.	20 ks		ES0315	76,-

HÜPPE Sphere Pure



Priekopnícka novinka HÜPPE Sphere je nadčasovo elegantná. S HÜPPE Sphere sa sprchovací kút stáva neoddeliteľným a osvetleným interiérovým prvkom v architektúre domu, čo zároveň zdôrazňuje rastúci význam sprchovacieho kúta z architektonického hľadiska.



Prehľad modelov – základná cena

HÜPPE Sphere Pure

Walk-In

Bočná stena samostatne stojaca s priečnou vzperou, Tablet

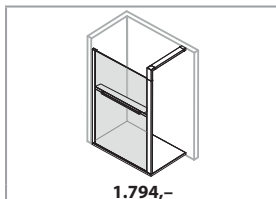

S. 64

1.794,-

Walk-In

Bočná stena samostatne stojaca s priečnou vzperou, Tablet a systémom osvetlenia

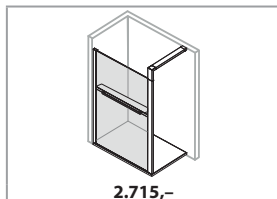

S. 66

2.715,-

Walk-In

Bočná stena samostatne stojaca s priečnou vzperou, Wallbox

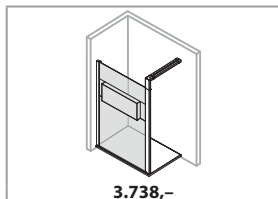

S. 68

3.738,-

Walk-In

Bočná stena samostatne stojaca s priečnou vzperou, Wallbox a systémom osvetlenia

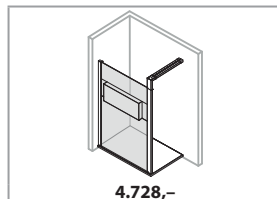

S. 70

4.728,-

Sprchový kút na mieru

HÜPPE Sphere Online teraz nakonfigurujete v 3 krokoch.

Nakonfigurujte si sprchovací kút HÜPPE Sphere so širokou škálou možností dizajnu z hľadiska priestoru, funkcie a materiálu.

www.hueppe.com/innovationen/cs/new-era/konfigurator

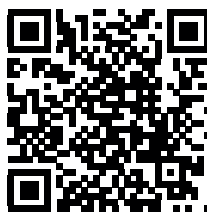

V cenníku uvádzame malý výber variantov výrobkov HÜPPE SPHERE. Vďaka modulárnemu systému HÜPPE Sphere si môžete vybrať z viac ako 100 000 variantov.

HÜPPE Sphere Pure, možné kombinácie sklenený segment / príslušenstvo

Pozostáva z:
Sklenený segment - Tablet -
Sklenený segment

Pozostáva z:
Sklenený segment - Wallbox -
Sklenený segment

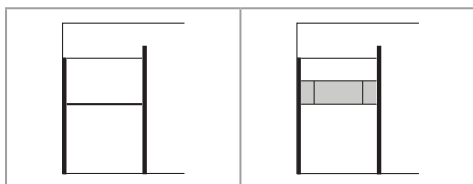

HÜPPE Sphere Living, možné kombinácie sklenený segment / segment s Solid Surface / príslušenstvo

Pozostáva z:
Segment z Solid Surface - Tablet -
Sklenený segment

Pozostáva z:
Segment z Solid Surface - Tablet -
segment z Solid Surface

Pozostáva z:
Segment z Solid Surface - Wallbox -
Sklenený segment

Pozostáva z:
Segment z Solid Surface - Wallbox -
Segment z Solid Surface

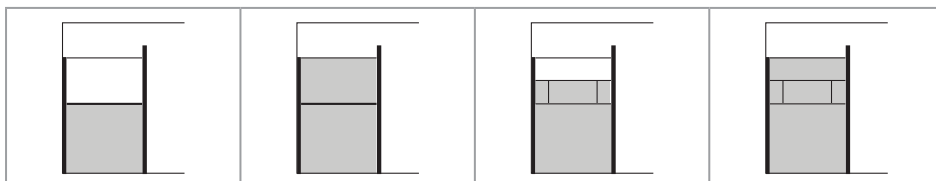

Podrobnosti o produkte **HÜPPE Sphere Pure**

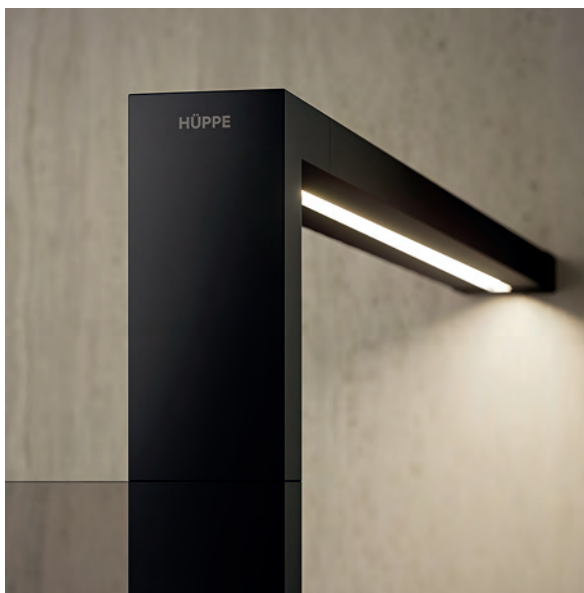
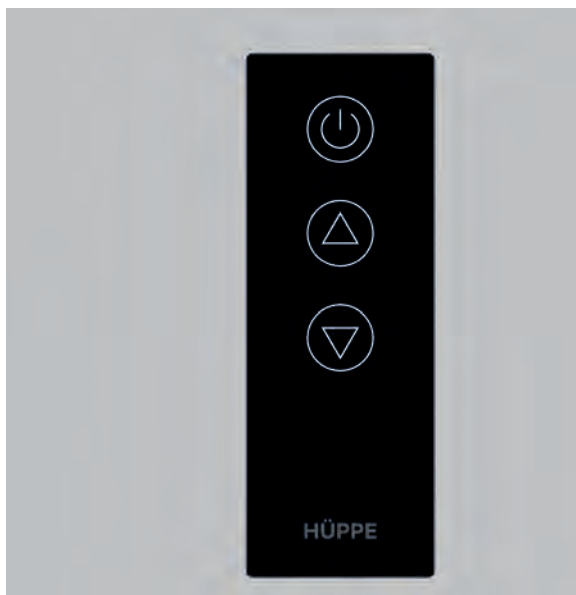

Horizontálny spojovací profil umožňuje oddelenie sklenených tabúľ na jednoduchú prepravu a inštaláciu. Je vybavený Tabletom na vnútornej strane a držiakom na uteráky na vonkajšej strane. Rozsah nastavenia do 80 mm umožňuje flexibilnú inštaláciu bez potreby presného merania.

Voliteľne: LED svetelný pás, zapustený v priečnej vzpere a nástennej lište.

LED osvetlenie (IP65, odolné proti prúdeniu vody) možno zapínať a vypínať pomocou integrovaného tlačidla a postupne regulovať jas a svetelný efekt.

Podrobnosti o produkte **HÜPPE Sphere Pure**



Intuitívne ovládanie: svetlo a v budúcnosti aj teplo možno ovládať pomocou vodotesného dotykového displeja zabudovaného v ráme. V budúcnosti poskytne voliteľná integrácia do štandardných systémov inteligentnej domácnosti ešte väčšie pohodlie.



Priečna vzpera a nástenná lišta rámového profilu sú voliteľne vybavené svetelnými systémami LED, ktorých intenzitu svetla a farbu možno meniť.

- farba svetla studená
- farba svetla stredná
- farba svetla teplá



Tablet a držiak na uteráky: HÜPPE Sphere ponúka vysokokvalitné a praktické úložné príslušenstvo aj v základnej verzii.



Nástenná skrinka HÜPPE Wallbox je odliata z vysokokvalitného, jednofarebného a ľahkého pevného materiálu. Štandardne je k dispozícii vo farbách matná čierna, Taupe a biela. Optimalizované rádiusy zabezpečujú, že sa vo výklenku nezhrádza voda. HÜPPE Wallbox je voliteľne k dispozícii s osvetlením alebo bez neho.

HÜPPE Sphere Pure Walk-In



Bočná stena samostatne stojaca s priečnou vzperou, Tablet

Popis výrobku

- Čiastočne orámovaný sklený systém WALK-IN
- Zasklenie s 8 mm tvrdým bezpečnostným sklom podľa DIN EN 12150, s ľahko udržiavateľnou povrchovou úpravou HÜPPE Anti-Plaque
- S priečnou vzperou
- Dve samostatné sklenené tabule na jednoduchú prepravu a manipuláciu vďaka horizontálnemu spojovaciemu profilu skla
- Integrovaný držiak na uteráky z nehrdzavejúcej ocele
- Integrovaný Tablet z HÜPPE Solid Surface. Neporézny, hygienický a ľahko sa čistí
- Profily z vysokokvalitného lakovaného hliníka
- Nástenný profil a ukončovací profil majú rozsah nastavenia do 80 mm. To umožňuje montáž prakticky bez potreby merania
- Vrátane HÜPPE Kedersystem (upevnenie pomocou tesniaceho profilu) – montáž bez viditeľných skrutiek v oblasti nástennej lišty
- Utesnenie podľa normy DIN 14428
- 10-ročná záruka dostupnosti opotrebovateľných dielov po zakúpení výrobku.
- Systém riadenia kvality certifikovaný podľa normy DIN EN ISO 9001:2015
- Energetický manažment certifikovaný podľa normy EN ISO 50001:2011
- Vyrobené v Nemecku

Možnosti montáže SH00 / SH01		SH1
Upevnenie vľavo	Upevnenie vpravo	
Min. - max. rozmery		
900-1800	1800-2200	2040-2440

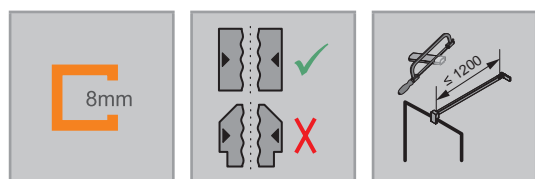

	Rozmery WL: 43 R: 7 Mx: M+18 MG: 25
WEM = vstavaný rozmer vaničky (000) M = montážny rozmer stred skla (001) Uvedte prosím bezpodmienečne pri objednávke.	



Bočná stena samostatne stojaca s priečnou vzperou, Tablet

Upevnenie vľavo

Montáž na sprchovú vaničku / priamo na podlahu

Výška	Typ	Šírka M	Číslo výrobku	Cena
2000	900	840-920	SH0003	1.794,-
	1000	940-1020	SH0004	1.872,-
	1100	1040-1120	SH0005	1.950,-
	1200	1140-1220	SH0006	2.028,-
	1300	1240-1320	SH0007	2.106,-
	1400	1340-1420	SH0008	2.184,-
	1500	1440-1520	SH0009	2.262,-
	1600	1540-1620	SH0010	2.340,-
	1700	1640-1720	SH0011	2.418,-
	1800	1740-1820	SH0012	2.496,-

Zhotovenie na mieru

Výška	Šírka M	Číslo výrobku	Cena
1800-2200	900-1400	SH0080	2.700,-
	1401-1800	SH0081	3.000,-

Rozsah nastavenia = zadaný rozmer - 60 mm /+ 20 mm

Bočná stena samostatne stojaca s priečnou vzperou, Tablet

Upevnenie vpravo

Montáž na sprchovú vaničku / priamo na podlahu

Výška	Typ	Šírka M	Číslo výrobku	Cena
2000	900	840-920	SH0103	1.794,-
	1000	940-1020	SH0104	1.872,-
	1100	1040-1120	SH0105	1.950,-
	1200	1140-1220	SH0106	2.028,-
	1300	1240-1320	SH0107	2.106,-
	1400	1340-1420	SH0108	2.184,-
	1500	1440-1520	SH0109	2.262,-
	1600	1540-1620	SH0110	2.340,-
	1700	1640-1720	SH0111	2.418,-
	1800	1740-1820	SH0112	2.496,-

Zhotovenie na mieru

Výška	Šírka M	Číslo výrobku	Cena
1800-2200	900-1400	SH0180	2.700,-
	1401-1800	SH0181	3.000,-

Rozsah nastavenia = zadaný rozmer - 60 mm /+ 20 mm

Farba profilov - Sklá - Farby Tablet

Farby profilov	Kód farby	Priplatok
Black Edition (čierna matná)	123	0,-
White Edition (biela matná)	182	0,-
Stainless steel optic (strieborná)	55G	0,-
Gold Edition	196	360,-
Bronz	55D	360,-
Black chrome	55F	360,-
Mosadz	55H	360,-
RAL Individual farby	998	360,-

Skló	Farby Tablet			Priplatok
	Matná čierna	Taupe	Biela	
Číre Anti-Plaque	A22	C22	B22	0,-
Sand Plus (matná) Anti-Plaque	A16	C16	B16	507,-
Šedé Anti-Plaque	A68	C68	B68	507,-
Bronzové Anti-Plaque	A78	C78	B78	507,-
Zrkadlové sklo Anti-Plaque	A81	C81	B81	1.144,-
Black Edition Sklo (čierna) Anti-Plaque	A1K	C1K	B1K	1.144,-
Vintage Anti-Plaque	A1F	C1F	B1F	1.144,-
Sklo Individual	A99	C99	B99	Na požiadanie

Číslo výrobku a ceny

XXXXXX	+	XXX	+	XXX	=	XXXXXX.XXX.XXX
Číslo výrobku		Kód farby		Kód farby skla/tablety		Číslo výrobku kompletné
Základná cena		Farebný príplatok		Priplatok na skle - farba tablety		Celková cena

HÜPPE Sphere Pure Walk-In



Bočná stena samostatne stojaca s priečnou vzperou, Tablet a systémom osvetlenia

Popis výrobku

- Čiastočne orámovaný sklený systém WALK-IN
- Zasklenie s 8 mm tvrdým bezpečnostným sklom podľa DIN EN 12150, s ľahko udržiavateľnou povrchovou úpravou HÜPPE Anti-Plaque
- S priečnou vzperou
- Dve samostatné sklenené tabule na jednoduchú prepravu a manipuláciu vďaka horizontálnemu spojovaciemu profilu skla
- Integrovaný držiak na uteráky z nehrdzavejúcej ocele
- Integrovaný Tablet z HÜPPE Solid Surface. Neporézny, hygienický a ľahko sa čistí
- Profily z vysokokvalitného lakovaného hliníka

- Nástenný profil a ukončovací profil majú rozsah nastavenia do 60 mm. To umožňuje montáž prakticky bez potreby merania
- Vrátane HÜPPE Kedersystem (upevnenie pomocou tesniaceho profilu) – montáž bez viditeľných skrutiek v oblasti nástennej lišty
- Utesnenie podľa normy DIN 14428
- 10-ročná záruka dostupnosti opotrebovateľných dielov po zakúpení výrobku.
- Systém riadenia kvality certifikovaný podľa normy DIN EN ISO 9001:2015
- Energetický manažment certifikovaný podľa normy EN ISO 50001:2011
- Vyrobené v Nemecku

Popis produktu systém osvetlenia

- 24V LED svetelné pásy a integrované ovládacie tlačidlo, stupeň krytia IP65
- Potrebné pripojenie napájania 24 V DC 60 W. Pripojenie cez priečnu alebo stropnú vzperu
- Stmievateľná LED dióda s nastaviteľnou farbou svetla od dennej bielej (6500 K) po teplú bielu (2100 K)

- Maximálny výkon LED svetelného pásu 15 W/m
- Jednotlivé LED svetlá sa dajú vymeniť vďaka vodotesnému káblovému zásuvnému systému
- Rozsah dodávky: LED svetelné pásy, riadiaca doska, ovládacie tlačidlo

Napájacia jednotka potrebná na pripojenie napájania 24 V DC, 60 W nie je súčasťou dodávky. Napájaciu jednotku je možné objednať ako voľiteľné príslušenstvo alebo ju môže zabezpečiť elektroinštalatér.

Možnosti montáže SH02 / SH03		SH2
Upevnenie vľavo	Upevnenie vpravo	
Min. - max. rozmery		
900-1800	1800-2200	2040-2440

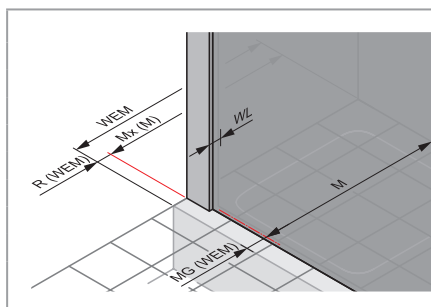
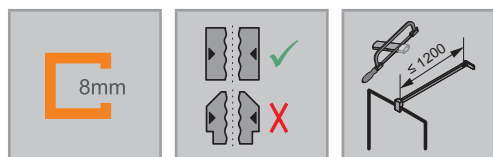

Rozmery

WL:	43
R:	7
Mx:	M+18
MG:	25

WEM = vstavaný rozmer vaničky (000)

M = montážny rozmer stred skla (001)

Uvedte prosím bezpodmienečne pri objednávke.



Bočná stena samostatne stojaca s priečnou vzperou, Tablet a systémom osvetlenia

Upevnenie vľavo

Montáž na sprchovú vaničku / priamo na podlahu

Výška	Typ	Šírka M	Číslo výrobku	Cena
2000	900	860-920	SH0203	2.715,-
	1000	960-1020	SH0204	2.790,-
	1100	1060-1120	SH0205	2.865,-
	1200	1160-1220	SH0206	2.940,-
	1300	1260-1320	SH0207	3.015,-
	1400	1360-1420	SH0208	3.090,-
	1500	1460-1520	SH0209	3.165,-
	1600	1560-1620	SH0210	3.240,-
	1700	1660-1720	SH0211	3.315,-
	1800	1760-1820	SH0212	3.390,-

Zhotovenie na mieru

Výška	Šírka M	Číslo výrobku	Cena
1800-2200	900-1400	SH0280	3.690,-
	1401-1800	SH0281	3.990,-

Rozsah nastavenia = zadaný rozmer - 40 mm / + 20 mm

Bočná stena samostatne stojaca s priečnou vzperou, Tablet a systémom osvetlenia

Upevnenie vpravo

Montáž na sprchovú vaničku / priamo na podlahu

Výška	Typ	Šírka M	Číslo výrobku	Cena
2000	900	860-920	SH0303	2.715,-
	1000	960-1020	SH0304	2.790,-
	1100	1060-1120	SH0305	2.865,-
	1200	1160-1220	SH0306	2.940,-
	1300	1260-1320	SH0307	3.015,-
	1400	1360-1420	SH0308	3.090,-
	1500	1460-1520	SH0309	3.165,-
	1600	1560-1620	SH0310	3.240,-
	1700	1660-1720	SH0311	3.315,-
	1800	1760-1820	SH0312	3.390,-

Zhotovenie na mieru

Výška	Šírka M	Číslo výrobku	Cena
1800-2200	900-1400	SH0380	3.690,-
	1401-1800	SH0381	3.990,-

Rozsah nastavenia = zadaný rozmer - 40 mm / + 20 mm

Farba profilov - Sklá - Farby Tablet

Farby profilov	Kód farby	Priplatok
Black Edition (čierna matná)	123	0,-
White Edition (biela matná)	182	0,-
Stainless steel optic (strieborná)	55G	0,-
Gold Edition	196	360,-
Bronz	55D	360,-
Black chrome	55F	360,-
Mosadz	55H	360,-
RAL Individual farby	998	360,-

Skló	Farby Tablet			Priplatok
	Matná čierna	Taupe	Biela	
Číre Anti-Plaque	A22	C22	B22	0,-
Sand Plus (matná) Anti-Plaque	A16	C16	B16	507,-
Šedé Anti-Plaque	A68	C68	B68	507,-
Bronzové Anti-Plaque	A78	C78	B78	507,-
Zrkadlové sklo Anti-Plaque	A81	C81	B81	1.144,-
Black Edition Sklo (čierna) Anti-Plaque	A1K	C1K	B1K	1.144,-
Vintage Anti-Plaque	A1F	C1F	B1F	1.144,-
Sklo Individual	A99	C99	B99	Na požiadanie

Príslušenstvo (voliteľný)

	Číslo výrobku	Cena
Napájacia jednotka 24V DC, 60W pre pripojenie napájania HÜPPE Sphere	SH9001	150,-

Napájaciu jednotku môže k elektrickej sieti pripojiť len kvalifikovaný elektrikár.

Číslo výrobku a ceny

XXXXXX	+	XXX	+	XXX	=	XXXXXX.XXX.XXX
Číslo výrobku		Kód farby		Kód farby skla/tablety		Číslo výrobku kompletne
Základná cena		Farebný príplatok		Priplatok na skle - farba tablety		Celková cena

HÜPPE Sphere Pure Walk-In



Bočná stena samostatne stojaca s priečnou vzperou, Wallbox

Popis výrobku

- Čiastočne orámovaný sklený systém WALK-IN
- Zasklenie s 10 mm tvrdeným bezpečnostným sklom podľa DIN EN 12150, s ľahko udržateľnou povrchovou úpravou HÜPPE Anti-Plaque
- S priečnou vzperou
- Dve samostatné sklenené tabule na jednoduchú prepravu a manipuláciu vďaka horizontálnemu spojovaciemu profilu skla
- Integrovaný držiak na uteráky z nehrdzavejúcej ocele
- Integrovaný nástenný Wallbox z HÜPPE Solid Surface. Neporézny, hygienický a ľahko sa čistí
- Profily z vysokokvalitného lakovaného hliníka
- Nástenný profil a ukončovací profil majú rozsah nastavenia do 80 mm. To umožňuje montáž prakticky bez potreby merania
- Vrátane HÜPPE Kedersystem (upevnenie pomocou tesniaceho profilu) – montáž bez viditeľných skrutiek v oblasti nástennej lišty
- Utesnenie podľa normy DIN 14428
- 10-ročná záruka dostupnosti opotrebovateľných dielov po zakúpení výrobku.
- Systém riadenia kvality certifikovaný podľa normy DIN EN ISO 9001:2015
- Energetický manažment certifikovaný podľa normy EN ISO 50001:2011
- Vyrobené v Nemecku

Možnosti montáže SH20 / SH21		SHA
Upevnenie vľavo	Upevnenie vpravo	
Min. - max. rozmery		
900-1800	1800-2200	2040-2440

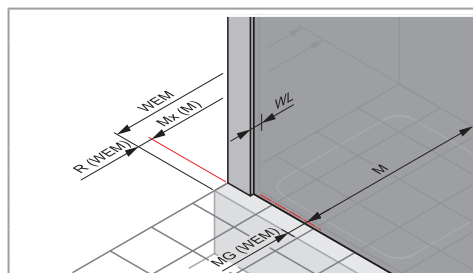
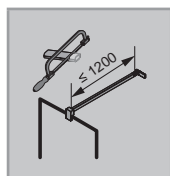
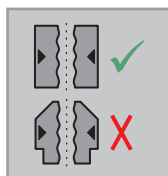
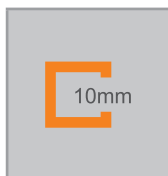

Rozmery

WL:	43
R:	7
Mx:	M+18
MG:	25

WEM = vstavaný rozmer vaničky (000)

M = montážny rozmer stred skla (001)

Uvedte prosím bezpodmienečne pri objednávke.



Bočná stena samostatne stojaca s priečnou vzperou, Wallbox

Upevnenie vľavo

Montáž na sprchovú vaničku / priamo na podlahu

Výška	Typ	Šírka M	Číslo výrobku	Cena
2000	1200	1140-1220	SH2006	3.738,-
	1300	1240-1320	SH2007	3.838,-
	1400	1340-1420	SH2008	3.938,-
	1500	1440-1520	SH2009	4.038,-
	1600	1540-1620	SH2010	4.138,-
	1700	1640-1720	SH2011	4.238,-
	1800	1740-1820	SH2012	4.338,-

Zhotovenie na mieru

Výška	Šírka M	Číslo výrobku	Cena
1800-2200	1200-1400	SH2080	4.538,-
	1401-1800	SH2081	4.938,-

Rozsah nastavenia = zadaný rozmer - 60 mm /+ 20 mm

Bočná stena samostatne stojaca s priečnou vzperou, Wallbox

Upevnenie vpravo

Montáž na sprchovú vaničku / priamo na podlahu

Výška	Typ	Šírka M	Číslo výrobku	Cena
2000	1200	1140-1220	SH2106	3.738,-
	1300	1240-1320	SH2107	3.838,-
	1400	1340-1420	SH2108	3.938,-
	1500	1440-1520	SH2109	4.038,-
	1600	1540-1620	SH2110	4.138,-
	1700	1640-1720	SH2111	4.238,-
	1800	1740-1820	SH2112	4.338,-

Zhotovenie na mieru

Výška	Šírka M	Číslo výrobku	Cena
1800-2200	1200-1400	SH2180	4.538,-
	1401-1800	SH2181	4.938,-

Rozsah nastavenia = zadaný rozmer - 60 mm /+ 20 mm

Farba profilov - Sklá - Farby Wallbox

Farby profilov	Kód farby	Priplatok
Black Edition (čierna matná)	123	0,-
White Edition (biela matná)	182	0,-
Stainless steel optic (strieborná)	55G	0,-
Gold Edition	196	360,-
Bronz	55D	360,-
Black chrome	55F	360,-
Mosadz	55H	360,-
RAL Individual farby	998	360,-

Skló	Farby Wallbox			
	Matná čierna	Taupe	Biela	Priplatok
Číre Anti-Plaque	A22	C22	B22	0,-
Sand Plus (matná) Anti-Plaque	A16	C16	B16	507,-
Šedé Anti-Plaque	A68	C68	B68	507,-
Bronzové Anti-Plaque	A78	C78	B78	507,-
Zrkadlové sklo Anti-Plaque	A81	C81	B81	1.144,-
Black Edition Sklo (čierna) Anti-Plaque	A1K	C1K	B1K	1.144,-
Sklo Individual	A99	C99	B99	Na požiadanie

Číslo výrobku a ceny

XXXXXX	+	XXX	+	XXX	=	XXXXXX.XXX.XXX
Číslo výrobku		Kód farby		Farebný kód skla / nástenného boxu		Číslo výrobku kompletné
Základná cena		Farebný príplatok		Priplatok za sklo - farba nástenného boxu		Celková cena

HÜPPE Sphere Pure Walk-In



Bočná stena samostatne stojaca s priečnou vzperou, Wallbox a systémom osvetlenia

Popis výrobku

- Čiastočne orámovaný sklený systém WALK-IN
- Zasklenie s 10 mm tvrdým bezpečnostným sklom podľa DIN EN 12150, s ľahko udržiavateľnou povrchovou úpravou HÜPPE Anti-Plaqué
- S priečnou vzperou
- Dve samostatné sklenené tabule na jednoduchú prepravu a manipuláciu vďaka horizontálnemu spojovaciemu profilu skla
- Integrovaný držiak na uteráky z nehrdzavejúcej ocele
- Nástenný profil a ukončovací profil majú rozsah nastavenia do 55 mm. To umožňuje montáž prakticky bez potreby merania
- Integrovaný nástenný Wallbox z HÜPPE Solid Surface. Neporézny, hygienický a ľahko sa čistí

- Profily z vysokokvalitného lakovaného hliníka
- Vrátane HÜPPE Kedersystem (upevnenie pomocou tesniaceho profilu) – montáž bez viditeľných skrutiek v oblasti nástennej lišty
- Utesnenie podľa normy DIN 14428
- 10-ročná záruka dostupnosti opotrebovateľných dielov po zakúpení výrobku.
- Systém riadenia kvality certifikovaný podľa normy DIN EN ISO 9001:2015
- Energetický manažment certifikovaný podľa normy EN ISO 50001:2011
- Vyrobené v Nemecku

Popis produktu systém osvetlenia

- 24V LED svetelné pásy a integrované ovládacie tlačidlo, stupeň krytia IP65
- Potrebné pripojenie napájania 24 V DC 60 W. Pripojenie cez priečnu alebo stropnú vzperu
- Stmievateľná LED dióda s nastaviteľnou farbou svetla od dennej bielej (6500 K) po teplú bielu (2100 K)

- Maximálny výkon LED svetelného pásu 15 W/m
- Jednotlivé LED svetlá sa dajú vymeniť vďaka vodotesnému káblovému zásuvnému systému
- Rozsah dodávky: LED svetelné pásy, riadiaca doska, ovládacie tlačidlo

Napájacia jednotka potrebná na pripojenie napájania 24 V DC, 60 W nie je súčasťou dodávky. Napájaciu jednotku je možné objednať ako voľiteľné príslušenstvo alebo ju môže zabezpečiť elektroinštalatér.

Možnosti montáže SH22 / SH23		SHB
Upevnenie vľavo	Upevnenie vpravo	
Min. - max. rozmery		
900-1800	1800-2200	2040-2440

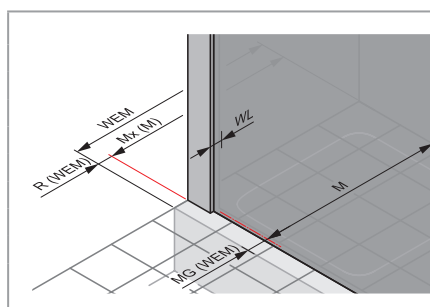
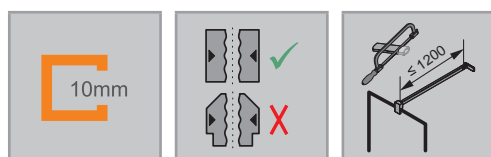

Rozmery

WL:	43
R:	7
Mx:	M+18
MG:	25

WEM = vstavaný rozmer vaničky (000)

M = montážny rozmer stred skla (001)

Uvedte prosím bezpodmienečne pri objednávke.



Bočná stena samostatne stojaca s priečnou vzperou, Wallbox a systémom osvetlenia**Upevnenie vľavo****Montáž na sprchovú vaničku / priamo na podlahu**

Výška	Typ	Šírka M	Číslo výrobku	Cena
2000	1200	1165-1220	SH2206	4.728,-
	1300	1265-1320	SH2207	4.828,-
	1400	1365-1420	SH2208	4.928,-
	1500	1465-1520	SH2209	5.028,-
	1600	1565-1620	SH2210	5.128,-
	1700	1665-1720	SH2211	5.228,-
	1800	1765-1820	SH2212	5.328,-

Zhotovenie na mieru

Výška	Šírka M	Číslo výrobku	Cena
1800-2200	1200-1400	SH2280	5.528,-
	1401-1800	SH2281	5.928,-

Rozsah nastavenia = zadaný rozmer - 35 mm /+ 20 mm

Bočná stena samostatne stojaca s priečnou vzperou, Wallbox a systémom osvetlenia**Upevnenie vpravo****Montáž na sprchovú vaničku / priamo na podlahu**

Výška	Typ	Šírka M	Číslo výrobku	Cena
2000	1200	1165-1220	SH2306	4.728,-
	1300	1265-1320	SH2307	4.828,-
	1400	1365-1420	SH2308	4.928,-
	1500	1465-1520	SH2309	5.028,-
	1600	1565-1620	SH2310	5.128,-
	1700	1665-1720	SH2311	5.228,-
	1800	1765-1820	SH2312	5.328,-

Zhotovenie na mieru

Výška	Šírka M	Číslo výrobku	Cena
1800-2200	1200-1400	SH2380	5.528,-
	1401-1800	SH2381	5.928,-

Rozsah nastavenia = zadaný rozmer - 35 mm /+ 20 mm

Farba profilov - Sklá - Farby Wallbox

Farby profilov	Kód farby	Priplatok
Black Edition (čierna matná)	123	0,-
White Edition (biela matná)	182	0,-
Stainless steel optic (strieborná)	55G	0,-
Gold Edition	196	360,-
Bronz	55D	360,-
Black chrome	55F	360,-
Mosadz	55H	360,-
RAL Individual farby	998	360,-

Skló	Farby Wallbox			
	Matná čierna	Taupe	Biela	Priplatok
Číre Anti-Plaque	A22	C22	B22	0,-
Sand Plus (matná) Anti-Plaque	A16	C16	B16	507,-
Šedé Anti-Plaque	A68	C68	B68	507,-
Bronzové Anti-Plaque	A78	C78	B78	507,-
Zrkadlové sklo Anti-Plaque	A81	C81	B81	1.144,-
Black Edition Sklo (čierna) Anti-Plaque	A1K	C1K	B1K	1.144,-
Sklo Individual	A99	C99	B99	Na požiadanie

Príslušenstvo (voliteľný)

	Číslo výrobku	Cena
Napájacia jednotka 24V DC, 60W pre pripojenie napájania HÜPPE Sphere	SH9001	150,-

Napájaciu jednotku môže k elektrickej sieti pripojiť len kvalifikovaný elektrikár.

Číslo výrobku a ceny

XXXXXX	+	XXX	+	XXX	=	XXXXXX.XXX.XXX
Číslo výrobku		Kód farby		Farebný kód skla / nástenného boxu		Číslo výrobku kompletné
Základná cena		Farebný príplatok		Priplatok za sklo - farba nástenného boxu		Celková cena

HÜPPE Sphere Pure

Prierezy profilov

PRIEREZY PROFILOV

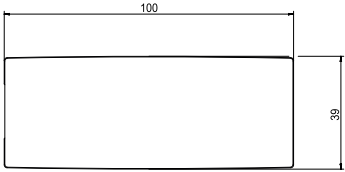
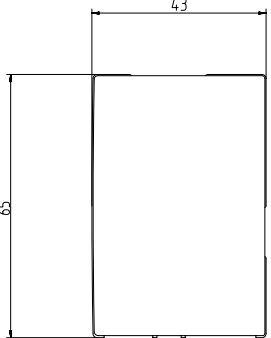
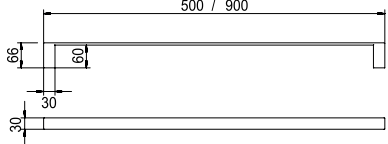
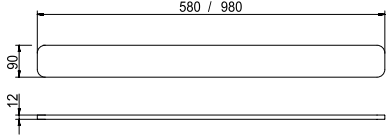
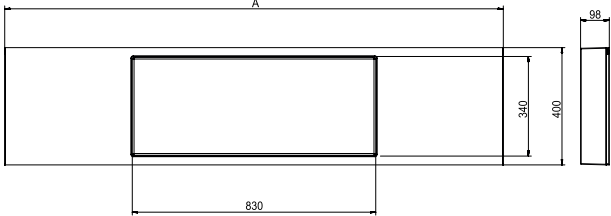
Profil	Detail	
	Ukončovacia lišta	
	Nástenné lišty	
	Držiak na uteráky	<p>Veľkosti systémov od 900 do 1200 mm = držiak na uteráky 500 mm</p> <p>Veľkosti systémov od 1400 do 1800 mm = držiak na uteráky 900 mm</p>
	Tablet	<p>Veľkosti systémov od 900 do 1200 mm = zásobník 580 mm</p> <p>Veľkosti systémov od 1400 do 1800 mm = zásobník 980 mm</p>
	Wallbox	<p>Typ 1200: A = 1093mm</p> <p>Typ 1300: A = 1193mm</p> <p>Typ 1400: A = 1293mm</p> <p>Typ 1500: A = 1393mm</p> <p>Typ 1600: A = 1493mm</p> <p>Typ 1700: A = 1593mm</p> <p>Typ 1800: A = 1693mm</p>

Servis

10-ročná popredajná záruka

Pre produkty HÜPPE samozrejme platia zákonom stanovené záručné lehoty v dĺžke 2 rokov. Okrem toho vám ponúkame záruku dostupnosti náhradných dielov: Každý opotrebovateľný diel si môžete zakúpiť v identickom vyhotovení - a to po dobu 10 rokov. V e-shope HÜPPE nájdete presne ten náhradný diel, ktorý potrebujete - či už s identifikačným číslom alebo bez neho.



Ďalšie informácie

Na webových stránkach www.hueppe.com nájdete podrobnejšie informácie o našich produktoch. Okrem toho nájdete v mediálnej databáze na adrese media.hueppe.com množstvo obrázkov, brožúr, montážnych návodov, zoznamov náhradných dielov a mnoho ďalších užitočných zdrojov.

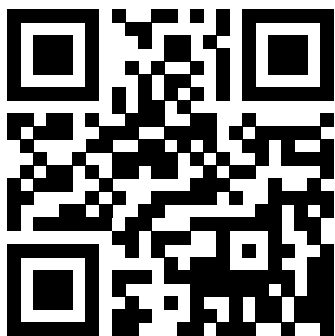

www.hueppe.com

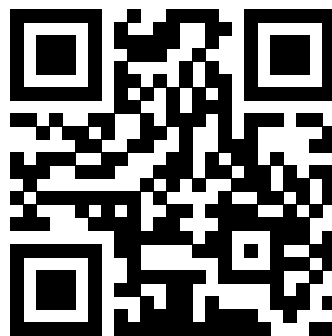

www.media.hueppe.com

Select+



Náročné, ale napriek tomu intuitívne –
Riešenie Select+ Walk-In vás nadchne dômyselnými
odkladacími plochami a doplnkami. A keď sa vaše po-
treby zmenia, Select+ sa im prispôsobí. Rozšírte svoju
sprchu o nové prvky bez vŕtania do dlaždíc alebo zdí-
havého lepenia.

Prehľad modelov – základná cena

Select+

4-uholník

Bočná stena
samostatne stojaca,
10 mm
vrátane police

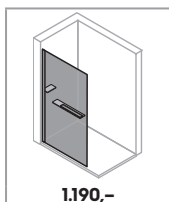

1.190,-

S. 78

Bočná stena
samostatne stojaca,
10 mm
bez Select+Shelf

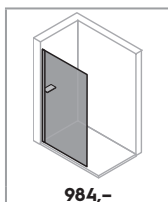

984,-

S. 80

Bočná stena
samostatne stojaca,
8 mm

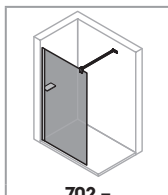

702,-

S. 82

Bočná stena
samostatne stojaca,
6 mm

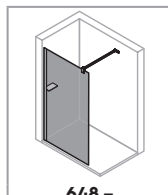

648,-

S. 84

Bočná stena
samostatne stojaca
orámovaná, 6 mm

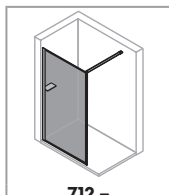

712,-

S. 86

Podrobnosti o produkte **Select+**



HÜPPE Select+ Wiper



HÜPPE Select+ Drybox chráni cenné predmety v sprchovom kúte pred striekajúcou vodou a zvyškami mydla.



Kryt Select+ Drybox sa môže zavesiť na stranu.



HÜPPE Select+ Tablet poskytuje miesto pre sprchovacie potreby.



Komponenty HÜPPE Select+ Organizer neprekážajú pri čistení.



Komponenty HÜPPE Select+ Organizer sa dajú jednoducho odobrať.

Organizéry HÜPPE Select+ Organizer:

- prípevnenie na systém HÜPPE Select+ alebo spoločne s upínacím profilom EasyStyle Select+
- rýchla a jednoduchá montáž bez vŕtania
- variabilné nastavenie montážnej výšky
- jednoduché čistenie vďaka rovným povrchom
- ľubovoľné kombinácie a doplnenia
- k dispozícii vo farebných variantoch Strieborná matná, Black Edition a White Edition

Podrobnosti o produkte **Select+**



Zrkadlo HÜPPE Select+ Mirror ponúka veľkú pohľadovú plochu a výkyvné rameno umožňuje jeho individuálne prispôbenie potrebám používateľa.



Doska HÜPPE Select+ Shower Board s integrovaným držiakom na osušku sa upevňuje na sklo bočnej steny pomocou patentovanej upínacej technológie HÜPPE. Dosku HÜPPE Select+ Shower Board je možné univerzálne použiť na dodatočné vybavenie všetkých samostatne stojacích bočných stien s hrúbkou skla 6/8 mm.



Špičkovy spracovaný hák Select+ Hook je plynulo výškovo nastaviteľný. Takže osuška je vždy po ruke.



Polica HÜPPE Select+ Shelf „2 in 1“ poskytuje miesto pre uterák a ďalšiu odkladaciu plochu.



HÜPPE Select+ Shelf lícuje na vnútornej ploche. Vďaka tomu sa dá sklo po sprchovaní jednoducho očistiť.

Select+



Bočná stena samostatne stojaca

Popis výrobku

- Bočná stena samostatne stojaca pre montáž na sprchovú vaničku alebo priamo na podlahu
- Sklenený systém WALK-IN s nástennou lištou
- Zasklenie 10mm jednovrstvovým bezpečnostným sklom podľa normy DIN EN 12150, voliteľne s povrchovou úpravou HÜPPE Anti-Plaque, ktorá umožňuje jednoduchú údržbu
- Profily z vysokokvalitného eloxovaného hliníka
- Select+ Tablet (1ks) a Select+ Shelf sú súčasťou dodávky Voliteľne k dispozícii: priečna vzpera, Hook, Wiper, Mirror, Drybox, Tablet. Príslušenstvo vždy v prevedení Black Edition, White Edition alebo Strieborná matná

Odkladacia polička Select+ Shelf je vždy umiestnená z vonkajšej strany skla.

Možnosti montáže SL01		S81
Walk-In		
HÜPPE Select+ Shelf		
Doraz vľavo	Doraz vpravo	
Min. - max. rozmery		
200-2000	700-1400	

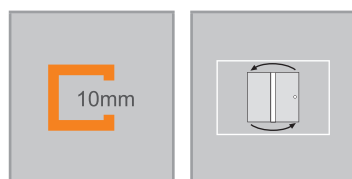

Rozmery	
WL:	24,5
R:	20
Mx:	M+10
MG:	30

WEM = vstavaný rozmer vaničky (000)
M = montážny rozmer stred skla (001)
Uvedte prosím bezpodmienečne pri objednávke.



Bočná stena samostatne stojaca, 10 mm – vrátane police

Montáž na sprchovú vaničku / priamo na podlahu

Výška	Typ	Šírka M	Číslo výrobku	Cena
2000	750	735-750	SL0101	1.190,-
	800	785-800	SL0102	1.190,-
	900	885-900	SL0103	1.190,-
	1000	985-1000	SL0104	1.247,-
	1100	1085-1100	SL0108	1.247,-
	1200	1185-1200	SL0105	1.247,-
	1300	1285-1300	SL0109	1.247,-
	1400	1385-1400	SL0106	1.247,-

Zhotovenie na mieru

Výška	Šírka M	Číslo výrobku	Cena
200-2000	700-1200	SL0180	1.433,-
	1201-1400	SL0181	1.682,-

Rozsah nastavenia = zadaný rozmer - 8mm /+ 7mm

Farby profilov – sklá/dekory

Farby profilov	Kód farby	Priplatok
Strieborná matná	087	0,-
Strieborná pololeská	069	0,-
Black Edition (čierna matná)	123	144,-
White Edition (biela matná)	182	144,-

Sklo / dekor	s úpravou Anti-Plaque		bez úpravy Anti-Plaque	
	Kód skla	Priplatok	Kód skla	Priplatok
Číre	322	98,-	321	0,-

Obsah dodávky:

Walk-In Bočná stena samostatne stojaca s inovatívnou nástennou lištou HÜPPE Select+, HÜPPE Select+ Tablet a HÜPPE Select+ Shelf.

Select+ organizér a príslušenstvo

	Číslo výrobku	Cena	Číslo výrobku	Cena	Číslo výrobku	Cena	Číslo výrobku	Cena
	Strieborná matná = 087		Black Edition (čierna matná) = 123		White Edition (biela matná) = 182		Strieborná pololeská = 069	
Select+ Tablet	SL2101 087	101,-	SL2101 123	108,-	SL2101 182	108,-		
Select+ Drybox	SL2201 087	119,-	SL2201 123	130,-	SL2201 182	130,-		
Select+ Mirror	SL2301 087	183,-	SL2301 123	201,-	SL2301 182	201,-		
Select+ Wiper	SL2501 087	49,-	SL2501 123	54,-	SL2501 182	54,-		
Priečna vzpera (voliteľná výbava), dĺžka 1250 mm. Možnosť individuálneho skrátenia.			SL2601 123	155,-	SL2601 182	155,-	SL2601 069	141,-
Select+ Hook	SL2701 087	29,-	SL2701 123	32,-	SL2701 182	32,-		

Číslo výrobku a ceny

XXXXXX	+	XXX	+	XXX	=	XXXXXX.XXX.XXX
Číslo výrobku		Kód farby		Kód skla		Číslo výrobku kompletne
Základná cena		Farebný príplatok		Príplatok za sklo		Celková cena



Bočná stena samostatne stojaca

Popis výrobku

- Bočná stena samostatne stojaca pre montáž na sprchovú vaničku alebo priamo na podlahu
- Sklenený systém WALK-IN s nástennou lištou
- Zasklenie 10mm jednovrstvovým bezpečnostným sklom podľa normy DIN EN 12150, voliteľne s povrchovou úpravou HÜPPE Anti-Plaque, ktorá umožňuje jednoduchú údržbu
- Profily z vysokokvalitného eloxovaného hliníka
- Súčasťou dodávky je Select+ Tablet (1 ks.). Voliteľne sú k dispozícii: Priečna vzpera, Hook, Wiper, Mirror, Drybox, Tablet. Príslušenstvo je vždy vo variante Black Edition, White Edition alebo strieborný mat
- Nastaviteľnosť v nástennej lište 15 mm
- Vrátane HÜPPE Kedersystem (upevnenie pomocou tesniaceho profilu) – montáž bez viditeľných skrutiek v oblasti nástennej lišty
- Utesnenie podľa normy DIN 14428
- Obsah dodávky: upevňovací materiál, návod na montáž
- 10-ročná záruka dostupnosti opotrebovateľných dielov po zakúpení výrobku
- Systém riadenia kvality certifikovaný podľa normy DIN EN ISO 9001:2015
- Energetický manažment certifikovaný podľa normy EN ISO 50001:2011

Možnosti montáže SL11		S81
Walk-In		
Min. – max. rozmery		
200-2000	700-1400	

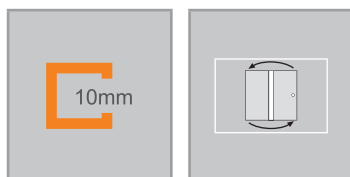

Rozmery	
WL:	24,5
R:	20
Mx:	M+10
MG:	30

WEM = vstavaný rozmer vaničky (000)
M = montážny rozmer stred skla (001)
Uvedte prosím bezpodmienečne pri objednávke.



Bočná stena samostatne stojaca, 10 mm – bez Select+Shelf

Montáž na sprchovú vaničku / priamo na podlahu

Výška	Typ	Šírka M	Číslo výrobku	Cena
2000	750	735-750	SL1101	984,-
	800	785-800	SL1102	984,-
	900	885-900	SL1103	984,-
	1000	985-1000	SL1104	1.040,-
	1100	1085-1100	SL1108	1.040,-
	1200	1185-1200	SL1105	1.040,-
	1300	1285-1300	SL1109	1.040,-
	1400	1385-1400	SL1106	1.040,-

Zhotovenie na mieru

Výška	Šírka M	Číslo výrobku	Cena
200-2000	700-1200	SL1180	1.226,-
	1201-1400	SL1181	1.475,-

Rozsah nastavenia = zadaný rozmer - 8mm /+ 7mm

Farby profilov – sklá/dekory

Farby profilov	Kód farby	Priplatok
Strieborná matná	087	0,-
Strieborná pololeská	069	0,-
Black Edition (čierna matná)	123	144,-
White Edition (biela matná)	182	144,-

Skló / dekor	s úpravou Anti-Plaque		bez úpravy Anti-Plaque	
	Kód skla	Priplatok	Kód skla	Priplatok
Číre	322	98,-	321	0,-

Obsah dodávky:

Walk-In Bočná stena samostatne stojaca s inovatívnou nástennou lištou HÜPPE Select+ a HÜPPE Select+ Tablet.

Select+ organizér a príslušenstvo

	Číslo výrobku	Cena	Číslo výrobku	Cena	Číslo výrobku	Cena	Číslo výrobku	Cena
	Strieborná matná = 087		Black Edition (čierna matná) = 123		White Edition (biela matná) = 182		Strieborná pololeská = 069	
Select+ Tablet	SL2101 087	101,-	SL2101 123	108,-	SL2101 182	108,-		
Select+ Drybox	SL2201 087	119,-	SL2201 123	130,-	SL2201 182	130,-		
Select+ Mirror	SL2301 087	183,-	SL2301 123	201,-	SL2301 182	201,-		
Select+ Wiper	SL2501 087	49,-	SL2501 123	54,-	SL2501 182	54,-		
Priečna vzpera (voliteľná výbava), dĺžka 1250 mm. Možnosť individuálneho skrátenia.			SL2601 123	155,-	SL2601 182	155,-	SL2601 069	141,-
Select+ Hook	SL2701 087	29,-	SL2701 123	32,-	SL2701 182	32,-		

Číslo výrobku a ceny

XXXXXX	+	XXX	+	XXX	=	XXXXXX.XXX.XXX
Číslo výrobku		Kód farby		Kód skla		Číslo výrobku kompletne
Základná cena		Farebný príplatok		Príplatok za sklo		Celková cena



Bočná stena samostatne stojaca

Popis výrobku

- Bočná stena samostatne stojaca pre montáž na sprchovú vaničku alebo priamo na podlahu
- Sklenený systém WALK-IN s nástennou lištou
- Zasklenie 8mm jednovrstvovým bezpečnostným sklom podľa normy DIN EN 12150, voliteľne s povrchovou úpravou HÜPPE Anti-Plaque, ktorá umožňuje jednoduchú údržbu
- Voliteľne so 45° stabilizačnou vzperou alebo 90° priečnou vzperou (vnútri)
- Profily z vysokokvalitného eloxovaného hliníka
- Select+ Tablet (1 ks) je súčasťou dodávky. Voliteľne k dispozícii: Hook, Wiper, Mirror, Drybox, Tablet, Shelf, Shower Board. Príslušenstvo vždy v prevedení Black Edition, White Edition alebo Strieborná matná
- Nastavitelnosť v nástennej lište 15 mm
- Profily vo farbách Strieborná matná, Strieborná pololesklá, Black Edition alebo White Edition. Priečna vzpera alebo stabilizačná vzpera vždy vo farbe Strieborná pololesklá, s výnimkou Black Edition alebo White Edition
- Vrátane HÜPPE Kedersystem (upevnenie pomocou tesniaceho profilu) – montáž bez viditeľných skrutiek v oblasti nástennej lišty
- Utesnenie podľa normy DIN 14428
- Obsah dodávky: upevňovací materiál, návod na montáž
- 10-ročná záruka dostupnosti opotrebovateľných dielov po zakúpení výrobku
- Systém riadenia kvality certifikovaný podľa normy DIN EN ISO 9001:2015
- Energetický manažment certifikovaný podľa normy EN ISO 50001:2011

Možnosti montáže SL03		S82
so stabilizačnou vzperou		
s priečnou vzperou		
Variant vybavenia 880: HÜPPE Select+ Shelf		
Min. – max. rozmery		
200-2000	200-1600	

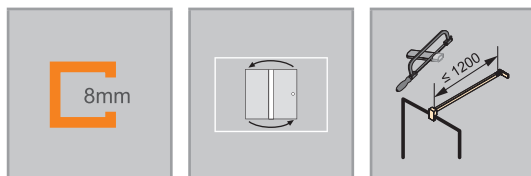

Rozmery	
WL:	24,5
R:	20
Mx:	M+10
MG:	30

WEM = vstavaný rozmer vaničky (000)
M = montážny rozmer stred skla (001)
Uvedte prosím bezpodmienečne pri objednávke.



Bočná stena samostatne stojaca, 8 mm

Montáž na sprchovú vaničku / priamo na podlahu

Výška	Typ	Upevnenie	Šírka M	Číslo výrobku	Cena
2000	750	Priečna vzpera	735-750	SL0301	702,-
	800	Priečna vzpera	785-800	SL0302	702,-
	900	Priečna vzpera	885-900	SL0303	702,-
	1000	Priečna vzpera	985-1000	SL0304	755,-
	1100	Priečna vzpera	1085-1100	SL0308	755,-
	1200	Priečna vzpera	1185-1200	SL0305	755,-
	1300	Priečna vzpera	1285-1300	SL0309	788,-
	1400	Priečna vzpera	1385-1400	SL0306	788,-
	1600	Priečna vzpera	1585-1600	SL0307	815,-
	750	Stabilizačná vzpera	735-750	SL0311	702,-
	800	Stabilizačná vzpera	785-800	SL0312	702,-
	900	Stabilizačná vzpera	885-900	SL0313	702,-
	1000	Stabilizačná vzpera	985-1000	SL0314	755,-
	1100	Stabilizačná vzpera	1085-1100	SL0315	755,-

Zhotovenie na mieru

Výška	Upevnenie	M (stred skla)	Číslo výrobku	Cena
200-2000	Stabilizačná vzpera	200-1100	SL0380	810,-
	Priečna vzpera	200-1200	SL0381	810,-
	Priečna vzpera	1201-1400	SL0382	918,-
	Priečna vzpera	1401-1600	SL0383	1.026,-

Pri variante vybavenia 880 musí byť šírka > 700mm.

Pre použitie Shower Board musí byť šírka > 400 mm.

Rozsah nastavenia = zadaný rozmer - 8mm /+ 7mm

Farby profilov – sklá/dekory

Farby profilov	Kód farby	Priplatok
Strieborná matná	087	0,-
Strieborná pololeská	069	0,-
Black Edition (čierna matná)	123	144,-
White Edition (biela matná)	182	144,-

Sklo / dekor	s úpravou Anti-Plaque		bez úpravy Anti-Plaque	
	Kód skla	Priplatok	Kód skla	Priplatok
Číre	322	98,-	321	0,-

Variant vybavenia (voliteľný)

	Variant vybavenia	Priplatok
HÜPPE Select+ Shelf	880	209,-

Pri variante vybavenia 880 musí byť šírka > 700mm.

Obsah dodávky:

Walk-In Bočná stena samostatne stojaca s inovatívnou nástennou lištou HÜPPE Select+ a HÜPPE Select+ Tablet.

Select+ organizér a príslušenstvo

	Číslo výrobku	Cena	Číslo výrobku	Cena	Číslo výrobku	Cena
	Strieborná matná = 087		Black Edition (čierna matná) = 123		White Edition (biela matná) = 182	
Select+ Tablet	SL2101 087	101,-	SL2101 123	108,-	SL2101 182	108,-
Select+ Drybox	SL2201 087	119,-	SL2201 123	130,-	SL2201 182	130,-
Select+ Mirror	SL2301 087	183,-	SL2301 123	201,-	SL2301 182	201,-
Select+ Shower Board (upínací systém) / Pre sklo s hrúbkou 6 mm alebo 8 mm	SL2401 087	272,-	SL2401 123	300,-	SL2401 182	300,-
Select+ Wiper	SL2501 087	49,-	SL2501 123	54,-	SL2501 182	54,-
Select+ Hook	SL2701 087	29,-	SL2701 123	32,-	SL2701 182	32,-

Pre použitie Shower Board musí byť šírka > 400 mm.

Číslo výrobku a ceny

XXXXXX	+	XXX	+	XXX	+	XXX	=	XXXXXX.XXX.XXX.XXX
Číslo výrobku		Kód farby		Kód skla		Variant vybavenia		Číslo výrobku kompletné
Základná cena		Farebný príplatok		Príplatok za sklo		Príplatok		Celková cena



Bočná stena samostatne stojaca

Popis výrobku

- Bočná stena samostatne stojaca pre montáž na sprchovú vaničku alebo priamo na podlahu
- Sklenený systém WALK-IN s nástennou lištou
- Zasklenie 6 mm jednovrstvovým bezpečnostným sklom podľa normy DIN EN 12150, voliteľne s povrchovou úpravou HÜPPE Anti-Plaque, ktorá umožňuje jednoduchú údržbu
- Voliteľne so 45° stabilizačnou vzperou alebo 90° priečnou vzperou (vnútri)
- Profily z vysokokvalitného eloxovaného hliníka
- Select+ Tablet (1 ks) je súčasťou dodávky. Voliteľne k dispozícii: Hook, Wiper, Mirror, Drybox, Tablet, Shelf, Shower Board. Príslušenstvo vždy v prevedení Black Edition, White Edition alebo Strieborná matná
- Profily vo farbách Strieborná matná, Strieborná pololesklá, Black Edition

- alebo White Edition. Priečna vzpera alebo stabilizačná vzpera vždy vo farbe Strieborná pololesklá, s výnimkou Black Edition alebo White Edition
- Nastaviteľnosť v nástennej lište 15 mm
- Vrátane HÜPPE Kedersystem (upevnenie pomocou tesniaceho profilu) – montáž bez viditeľných skrutiek v oblasti nástennej lišty
- Utesnenie podľa normy DIN 14428
- Obsah dodávky: upevňovací materiál, návod na montáž
- 10-ročná záruka dostupnosti opotrebovateľných dielov po zakúpení výrobku
- Systém riadenia kvality certifikovaný podľa normy DIN EN ISO 9001:2015
- Energetický manažment certifikovaný podľa normy EN ISO 50001:2011

Možnosti montáže SL02		S83
so stabilizačnou vzperou		
s priečnou vzperou		
Variant vybavenia 880: HÜPPE Select+ Shelf		
Min. – max. rozmery		
200-2000		
200-1200		

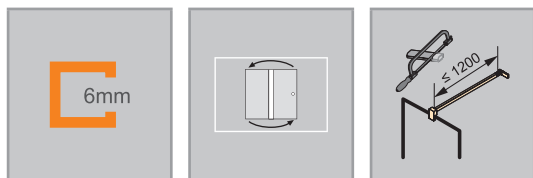

Rozmery	
WL:	24,5
R:	20
Mx:	M+10
MG:	30

WEM = vstavaný rozmer vaničky (000)
M = montážny rozmer stred skla (001)
Uvedte prosím bezpodmienečne pri objednávke.



Bočná stena samostatne stojaca, 6 mm

Montáž na sprchovú vaničku / priamo na podlahu

Výška	Typ	Upevnenie	Šírka M	Číslo výrobku	Cena
2000	750	Priečna vzpera	735-750	SL0201	648,-
	800	Priečna vzpera	785-800	SL0202	648,-
	900	Priečna vzpera	885-900	SL0203	648,-
	1000	Priečna vzpera	985-1000	SL0204	702,-
	1100	Priečna vzpera	1085-1100	SL0206	702,-
	1200	Priečna vzpera	1185-1200	SL0205	702,-
	750	Stabilizačná vzpera	735-750	SL0211	648,-
	800	Stabilizačná vzpera	785-800	SL0212	648,-
	900	Stabilizačná vzpera	885-900	SL0213	648,-
	1000	Stabilizačná vzpera	985-1000	SL0214	702,-
1100	Stabilizačná vzpera	1085-1100	SL0215	702,-	

Zhotovenie na mieru

Výška	Upevnenie	M (stred skla)	Číslo výrobku	Cena
200-2000	Priečna vzpera	200-1200	SL0281	798,-
	Stabilizačná vzpera	200-1100	SL0280	766,-

Pri variante vybavenia 880 musí byť šírka > 700mm.

Pre použitie Shower Board musí byť šírka > 400 mm.

Rozsah nastavenia = zadaný rozmer - 8mm /+ 7mm

Farby profilov – sklá/dekory

Farby profilov	Kód farby	Príplatok
Strieborná matná	087	0,-
Strieborná pololeská	069	0,-
Black Edition (čierna matná)	123	144,-
White Edition (biela matná)	182	144,-

Sklo / dekor	s úpravou Anti-Plaque		bez úpravy Anti-Plaque	
	Kód skla	Príplatok	Kód skla	Príplatok
Číre	322	98,-	321	0,-

Variant vybavenia (voliteľný)

	Variant vybavenia	Príplatok
HÜPPE Select+ Shelf	880	209,-

Pri variante vybavenia 880 musí byť šírka > 700mm.

Obsah dodávky:

Walk-In Bočná stena samostatne stojaca s inovatívnou nástennou lištou HÜPPE Select+ a HÜPPE Select+ Tablet.

Select+ organizér a príslušenstvo

	Číslo výrobku	Cena	Číslo výrobku	Cena	Číslo výrobku	Cena
	Strieborná matná = 087		Black Edition (čierna matná) = 123		White Edition (biela matná) = 182	
Select+ Tablet	SL2101 087	101,-	SL2101 123	108,-	SL2101 182	108,-
Select+ Drybox	SL2201 087	119,-	SL2201 123	130,-	SL2201 182	130,-
Select+ Mirror	SL2301 087	183,-	SL2301 123	201,-	SL2301 182	201,-
Select+ Shower Board (upínací systém) / Pre sklo s hrúbkou 6 mm alebo 8 mm	SL2401 087	272,-	SL2401 123	300,-	SL2401 182	300,-
Select+ Wiper	SL2501 087	49,-	SL2501 123	54,-	SL2501 182	54,-
Select+ Hook	SL2701 087	29,-	SL2701 123	32,-	SL2701 182	32,-

Pre použitie Shower Board musí byť šírka > 400 mm.

Číslo výrobku a ceny

XXXXXX	+	XXX	+	XXX	+	XXX	=	XXXXXX.XXX.XXX.XXX
Číslo výrobku		Kód farby		Kód skla		Variant vybavenia		Číslo výrobku kompletne
Základná cena		Farebný príplatok		Príplatok za sklo		Príplatok		Celková cena

Select+ Frame



Možnosti montáže SL04		S84
S priečnou vzperou		
Min. - max. rozmery		
1400-2000	200-1600	

Walk-In / bočná stena samostatne stojaca. **Vľavo:** Dekor Frame. **Vpravo hore:** Dekor Stripes. **Vpravo dole:** Dekor sklo Vintage

Popis výrobku

- Bočná stena samostatne stojaca pre montáž na sprchovú vaničku alebo priamo na podlahu
- Čiastočne orámovaný sklený systém WALK-IN
- Zasklenie 6 mm jednovrstvovým bezpečnostným sklom podľa normy DIN EN 12150, voliteľne s povrchovou úpravou HÜPPE Anti-Plaque, ktorá umožňuje jednoduchú údržbu
- 90° priečna vzpera (z vnútornej strany) ako štandard
- Profily z vysokokvalitného eloxovaného hliníka
- Select+ Tablet (1 ks.) je súčasťou dodávky. Voliteľne k dispozícii: Hook, Wiper, Mirror, Drybox, Tablet. Doplnky sú vždy vo vyhotoveniach Black Edition alebo strieborná matná.
- Profily a priečne vzpery vo farbách strieborná pololesklá alebo Black Edition
- Vrátane HÜPPE Kedersystem (upevnenie pomocou tesniaceho profilu) – montáž bez viditeľných skrutiek v oblasti nástennej lišty
- Utesnenie podľa normy DIN 14428
- Obsah dodávky: upevňovací materiál, návod na montáž
- 10-ročná záruka dostupnosti opotrebovateľných dielov po zakúpení výrobku
- Systém riadenia kvality certifikovaný podľa normy DIN EN ISO 9001:2015
- Energetický manažment certifikovaný podľa normy EN ISO 50001:2011
- Nastavitelnosť v nástennej lište 15 mm

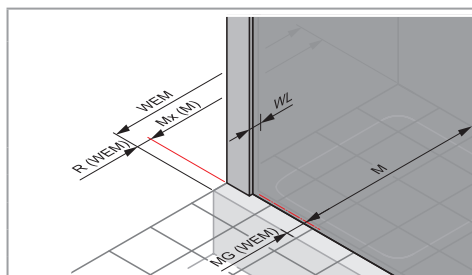
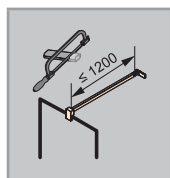
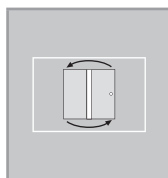
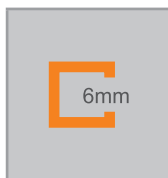

Rozmery

WL:	24,5
R:	20
Mx:	M+10
MG:	30

WEM = vstavaný rozmer vaničky (000)

M = montážny rozmer stred skla (001)

Uvedte prosím bezpodmienečne pri objednávke.



Bočná stena samostatne stojaca, 6 mm

Montáž na sprchovú vaničku / priamo na podlahu

Výška	Typ	Upevnenie	Šírka M	Číslo výrobku	Cena
2000	800	Priečna vzpera	788-803	SL0401	712,-
	900	Priečna vzpera	888-903	SL0402	712,-
	1000	Priečna vzpera	988-1003	SL0403	734,-
	1100	Priečna vzpera	1088-1103	SL0404	734,-
	1200	Priečna vzpera	1188-1203	SL0405	734,-
	1300	Priečna vzpera	1288-1303	SL0406	870,-
	1400	Priečna vzpera	1388-1403	SL0407	870,-
	1500	Priečna vzpera	1488-1503	SL0408	887,-
	1600	Priečna vzpera	1588-1603	SL0409	887,-

Zhotovenie na mieru

Výška	Upevnenie	M (stred skla)	Číslo výrobku	Cena
1400-2000	Priečna vzpera	200-1200	SL0480	999,-
	Priečna vzpera	1201-1400	SL0481	1.168,-
	Priečna vzpera	1401-1600	SL0482	1.284,-

Rozsah nastavenia = zadaný rozmer - 8mm /+ 7mm

Farby profilov – sklá/dekory

Farby profilov	Kód farby	Príplatok
Strieborná pololeská	069	0,-
Black Edition (čierna matná)	123	144,-

Sklo / dekor	s úpravou Anti-Plaque		bez úpravy Anti-Plaque	
	Kód skla	Príplatok	Kód skla	Príplatok
Číre	322	98,-	321	0,-
Black Frame	31B	363,-	31A	269,-
Stripes	31D	363,-	31C	269,-
Vintage Anti-Plaque	31F	511,-		

Sklá 31A, 31B, 31C a 31D sú k dispozícii len v kombinácii s farbou Black Edition.

Obsah dodávky:

Walk-In bočná stena samostatne stojaca s dvoma inovatívnymi upínacími lištami HÜPPE Select+ a HÜPPE Select+ Tablet.

Select+ organizér a príslušenstvo

	Číslo výrobku	Cena	Číslo výrobku	Cena
	Strieborná matná = 087		Black Edition (čierna matná) = 123	
Select+ Tablet	SL2101 087	101,-	SL2101 123	108,-
Select+ Drybox	SL2201 087	119,-	SL2201 123	130,-
Select+ Mirror	SL2301 087	183,-	SL2301 123	201,-
Select+ Wiper	SL2501 087	49,-	SL2501 123	54,-
Select+ Hook	SL2701 087	29,-	SL2701 123	32,-

Číslo výrobku a ceny

XXXXXX	+	XXX	+	XXX	=	XXXXXX.XXX.XXX
Číslo výrobku		Kód farby		Kód skla		Číslo výrobku kompletne
Základná cena		Farebný príplatok		Príplatok za sklo		Celková cena

Select+ nástennej lišty Kit

Pomocou HÜPPE Select+ Kit sa dajú výrobky z iných sérií HÜPPE rozšíriť a vytvoríť tak jedinečný a praktický odkladací systém. HÜPPE Select+ Kit sa objednáva dodatočne ku sprchovaciemu kútu a obsahuje inovatívnu Select+ nástennú lištu s kanálovým systémom, všetky potrebné tesniace lišty ako aj Select+ Cover profil (krycí profil) pre zakrytie kanálového systému.

Select+ Kit

1	Máte už jednu z nižšie uvedených bočných stien alebo variant dverí príslušnej série s výškou výrobku 1970 mm/2000 mm/2200 mm
2	Objednajte si HÜPPE Select+ Kit
3	Objednajte si požadované príslušenstvo HÜPPE Select+ Organizer

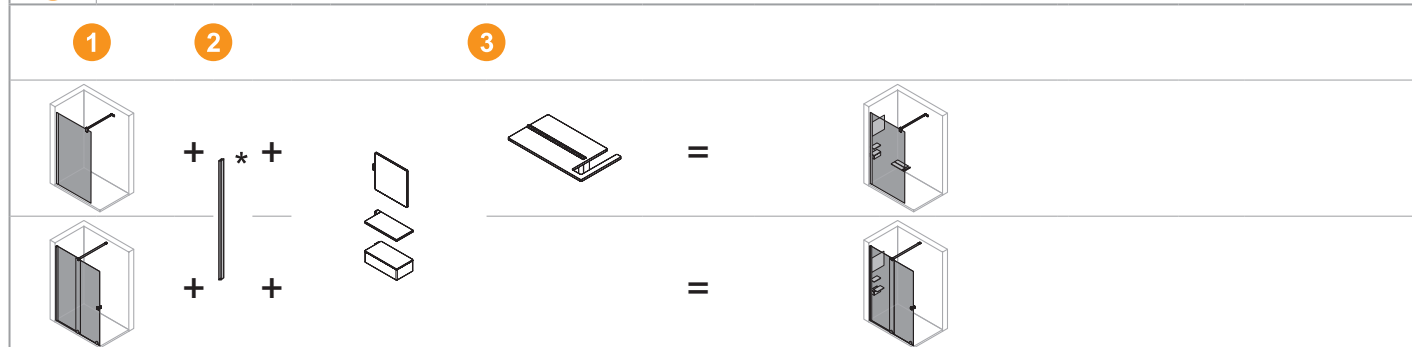

HÜPPE Select+ Kit je možné kombinovať:

- všetky samostatne stojace bočné steny s nástennou lištou s hrúbkou skla 6 mm alebo 8 mm

- všetky modely série HÜPPE Xtensa pure

so všetkými variantmi dverí s pevným segmentom a s bočnými stenami sérií:

- HÜPPE Solva/SolvaPro s nástennou lištou

so všetkými variantmi dverí s pevným segmentom sérií:

- HÜPPE Design pure

- HÜPPE Classics 2

* = Select+ Kit

Select+ Kit profil	Select+ profil pre vnútorné / vonkajšie zavesenie

Select+ Kit

Výška	Typ	Farba profilov	Číslo výrobku	Cena
1970	Select+ Kit pre 8 mm sklo	Strieborná pololeská	SL3103 069	134,-
	Select+ Kit pre 8 mm sklo	Strieborná matná	SL3103 087	134,-
	Select+ Kit pre 8 mm sklo	Black Edition (čierna matná)	SL3103 123	149,-
	Select+ Kit pre 8 mm sklo	White Edition (biela matná)	SL3103 182	149,-
2000	Select+ Kit pre 8 mm sklo	Strieborná pololeská	SL3101 069	134,-
	Select+ Kit pre 8 mm sklo	Strieborná matná	SL3101 087	134,-
	Select+ Kit pre 8 mm sklo	Black Edition (čierna matná)	SL3101 123	149,-
	Select+ Kit pre 8 mm sklo	White Edition (biela matná)	SL3101 182	149,-
2200	Select+ Kit pre 8 mm sklo	Strieborná pololeská	SL3102 069	175,-
	Select+ Kit pre 8 mm sklo	Strieborná matná	SL3102 087	175,-
	Select+ Kit pre 8 mm sklo	Black Edition (čierna matná)	SL3102 123	193,-
	Select+ Kit pre 8 mm sklo	White Edition (biela matná)	SL3102 182	193,-
1970	Select+ Kit pre 6 mm sklo	Strieborná pololeská	SL3003 069	134,-
	Select+ Kit pre 6 mm sklo	Strieborná matná	SL3003 087	134,-
	Select+ Kit pre 6 mm sklo	Black Edition (čierna matná)	SL3003 123	149,-
	Select+ Kit pre 6 mm sklo	White Edition (biela matná)	SL3003 182	149,-
2000	Select+ Kit pre 6 mm sklo	Strieborná pololeská	SL3001 069	134,-
	Select+ Kit pre 6 mm sklo	Strieborná matná	SL3001 087	134,-
	Select+ Kit pre 6 mm sklo	Black Edition (čierna matná)	SL3001 123	149,-
	Select+ Kit pre 6 mm sklo	White Edition (biela matná)	SL3001 182	149,-
2200	Select+ Kit pre 6 mm sklo	Strieborná pololeská	SL3002 069	175,-
	Select+ Kit pre 6 mm sklo	Strieborná matná	SL3002 087	175,-
	Select+ Kit pre 6 mm sklo	Black Edition (čierna matná)	SL3002 123	193,-
	Select+ Kit pre 6 mm sklo	White Edition (biela matná)	SL3002 182	193,-
2000	Select+ profil pre vnútorné / vonkajšie zavesenie pre 10 mm, 8 mm a 6 mm sklo	Strieborná pololeská	SL3201 069	175,-
	Select+ profil pre vnútorné / vonkajšie zavesenie pre 10 mm, 8 mm a 6 mm sklo	Strieborná matná	SL3201 087	175,-
	Select+ profil pre vnútorné / vonkajšie zavesenie pre 10 mm, 8 mm a 6 mm sklo	Black Edition (čierna matná)	SL3201 123	193,-
	Select+ profil pre vnútorné / vonkajšie zavesenie pre 10 mm, 8 mm a 6 mm sklo	White Edition (biela matná)	SL3201 182	193,-

Rozsah nastavenia = zadaný rozmer - 15 mm +/- 0 mm







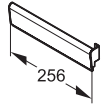

Select+ Organizer

Select+ Organizer

Výška				Farba	Číslo výrobku	Cena
10			Select+ Tablet	Strieborná matná	SL2101 087	101,-
				Black Edition (čierna matná)	SL2101 123	108,-
				White Edition (biela matná)	SL2101 182	108,-
65			Select+ Drybox	Strieborná matná	SL2201 087	119,-
				Black Edition (čierna matná)	SL2201 123	130,-
				White Edition (biela matná)	SL2201 182	130,-
213			Select+ Mirror	Strieborná matná	SL2301 087	183,-
				Black Edition (čierna matná)	SL2301 123	201,-
				White Edition (biela matná)	SL2301 182	201,-
10			Select+ Shower Board (upínací systém) / Pre sklo s hrúbkou 6 mm alebo 8 mm	Strieborná matná	SL2401 087	272,-
				Black Edition (čierna matná)	SL2401 123	300,-
				White Edition (biela matná)	SL2401 182	300,-

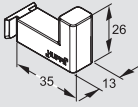
Zobrazené organizéry nie sú vhodné pre sprchovú zástenu Vítu pure. Organizátory vhodné pre Vítu pure nájdete v kapitole Vítu pure.

Select+ Organizer

Výška				Farba	Číslo výrobku	Cena
60			Select+ Wiper	Strieborná matná	SL2501 087	49,-
				Black Edition (čierna matná)	SL2501 123	54,-
				White Edition (biela matná)	SL2501 182	54,-
26			Select+ Hook	Strieborná matná	SL2701 087	29,-
				Black Edition (čierna matná)	SL2701 123	32,-
				White Edition (biela matná)	SL2701 182	32,-

Zobrazené organizéry nie sú vhodné pre sprchovú zástenu Vítá pure. Organizátory vhodné pre Vítá pure nájdete v kapitole Vítá pure.

PRIEREZY PROFILOV

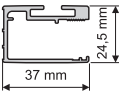
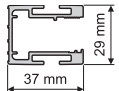
Profil	Detail
	Nástenná lišta / Kit
	Nástenná lišta / Kit (pre vnútorné / vonkajšie zavesenie)

Xtensa pure



Xtensa je bezbariérovým inovatívnym spojením tradičných predností priechodnej sprchy s našim priekopníckym systémom posuvných dverí. Vstupujete cez nich do priestoru, ktorý nie je len sprchou, ale i mimoriadnym miestom pre relaxáciu. Ocenený systém valivých prvkov bez hornej vodiacej koľajnice je tichý

a sprostredkováva pocit ľahkosti.



Prehľad modelov – základná cena

Xtensa pure

4-uholník

Walk-In Posuvné dvere 1-dielne s pevným segmentom

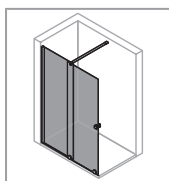

1.302,-

S. 96

Bočná stena pre Walk-In posuvné dvere s pevným segmentom

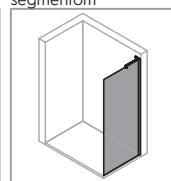

453,-

S. 104

Posuvné dvere rohový vstup 2-dielny (1/2)

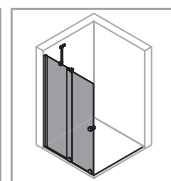

952,-

S. 106

Bočná stena pre L-riešenie alebo U-kabína

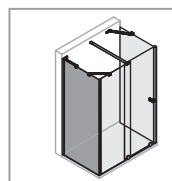

453,-

S. 110

Vaňové zásteny

Posuvné dvere 1-dielne s pevným segmentom

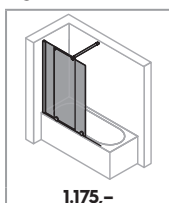

1.175,-

S. 494



Podrobnosti o produkte
Xtensa pure



Podrobnosti o produkte **Xtensa pure**



Funkčné usporiadanie puristickej dizajnovej rukoväte umožňuje otvoriť posuvné dvere v ich maximálnej šírke, vďaka čomu je prístup do sprchy skutočne veľkorysý.



Vysokokvalitné kolieska z leštenej nehrdzavejúcej ocele sú z vnútornej strany zaskrutkované do roviny, sú výškovo nastaviteľné a ľahko sa čistia.

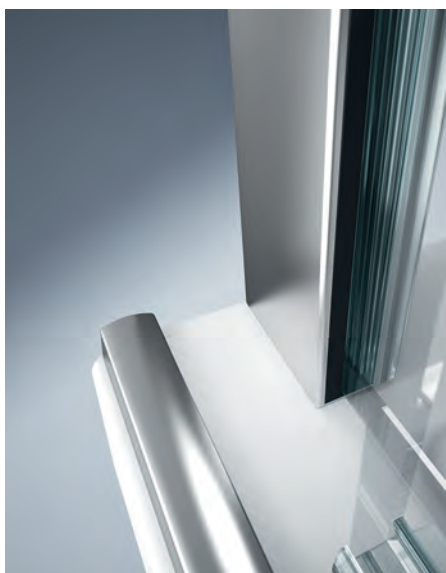

Dvere radu Xtensa sú vybavené mimoriadne štíhlym profilom steny. Vďaka tomu pôsobí spojenie so stenou mimoriadne ľahko.



Priečnu vzperu možno individuálne skrátiť
Dĺžka: 1250 mm

Xtensa pure 4-uholník



Walk-In Posuvné dvere 1-dielne s pevným segmentom

Popis výrobku

- Samostatne stojace, na montáž do niky a na kombináciu s bočnou stenou
- Čiastočne orámované dvere Walk-In s jedným posuvným segmentom, ktorý sa otvára na jednu stranu, a s jedným čiastočne orámovaným pevným segmentom
- Zasklenie 6 mm (pevný segment) a 8 mm (dvere) jednovrstvovým bezpečnostným sklom podľa normy DIN EN 12150, voliteľne s povrchovou úpravou HÜPPE Anti-Plaque, ktorá umožňuje jednoduchú údržbu
- Vysokokvalitná a mimoriadne úzka hliníková nástenná lišta
- Nástenná lišta Select+ a stropná vzpera sa dajú voliteľne objednať
- Nastavitelnosť v nástennej lište 12 mm. Naviac až 200 mm prekrytím obidvoch sklenených prvkov.
- Vrátane HÜPPE Kedersystem (upevnenie pomocou tesniaceho profilu) – montáž bez viditeľných skrutiek v oblasti nástennej lišty
- Jednoduché čistenie vďaka z vnútornej strany zapusteným pojazdom

K dispozícii musí byť rovný / plochý povrch šírky 50 mm.

Nie je možné v kombinácii so sprchovou vaničkou HÜPPE Purano

Pri inštalácii do niky je potrebná doplnková sada pre niku.

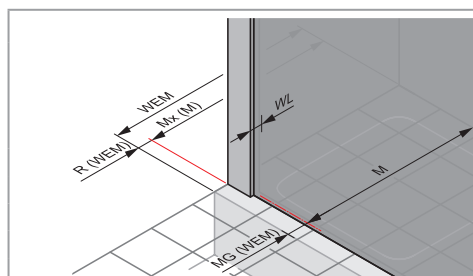
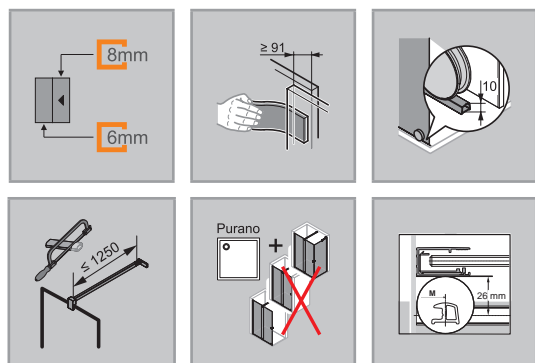

WEM = vstavaný rozmer vaničky (000)

M = montážny rozmer stred podlahového profilu GT (001)

Uveďte prosím bezpodmienečne pri objednávke.

Možnosti montáže XT01		RA1
Walk-In s priečnou vzperou		
Nika = dvere + doplnková sada pre niku		
Rohové riešenie = dvere + bočná stena		
Min. - max. rozmery		
1200-2200	1000-2000	



Walk-In Posuvné dvere 1-dielne s pevným segmentom

Upevnenie vľavo / priečna vzpera

Montáž na sprchovú vaničku

Výška	Typ	WEM Walk-In	WEM Nika	WEM Bočná stena	Min.-max. prekrytie sklenených tabulí X	Min.-max. šírka vstupu v nike	Min.-max. šírka vstupu s bočnou stenou (SW)	Montážny rozmer priečnej vzpery Y	Číslo výrobku	Cena
2000	1000	968-1000	985-1017	1004-1036	91-110	402-421	383-402	516	XT0101	1.302,-
	1100	988-1100	1005-1117	1024-1136	91-190	372-471	353-452	566	XT0102	1.302,-
	1200	1088-1200	1105-1217	1124-1236	91-190	422-521	403-502	616	XT0103	1.352,-
	1400	1188-1400	1205-1417	1224-1436	91-290	422-621	403-602	716	XT0105	1.476,-
	1600	1388-1600	1405-1617	1424-1636	91-290	522-721	503-702	816	XT0107	1.476,-
	1800	1588-1800	1605-1817	1624-1836	91-290	622-821	603-802	916	XT0109	1.476,-

Montáž priamo na podlahu

Výška	Typ	Šírka M = montážny rozmer ako Walk-In	M (stred skla) Nika	M (stred skla) Bočná stena	Min.-max. prekrytie sklenených tabulí X	Min.-max. šírka vstupu v nike	Min.-max. šírka vstupu s bočnou stenou (SW)	Montážny rozmer priečnej vzpery Y	Číslo výrobku	Cena
2000	1000	968-1000	985-1017	989-1021	91-110	402-421	383-402	516	XT0101	1.302,-
	1100	988-1100	1005-1117	1009-1121	91-190	372-471	353-452	566	XT0102	1.302,-
	1200	1088-1200	1105-1217	1109-1221	91-190	422-521	403-502	616	XT0103	1.352,-
	1400	1188-1400	1205-1417	1209-1421	91-290	422-621	403-602	716	XT0105	1.476,-
	1600	1388-1600	1405-1617	1409-1621	91-290	522-721	503-702	816	XT0107	1.476,-
	1800	1588-1800	1605-1817	1609-1821	91-290	622-821	603-802	916	XT0109	1.476,-

Zhotovenie na mieru

Výška	Šírka B1	Číslo výrobku	Cena
1200-2000	1000-1800	XT0180	1.673,-
	1801-2000	XT0181	2.095,-
2001-2200	1000-1800	XT0182	1.850,-
	1801-2000	XT0183	2.271,-

Rozsah nastavenia = zadaný rozmer - 12mm +/- 0mm

Farby profilov – sklá/dekory

Farby profilov	Kód farby	Priplatok
Strieborná pololeská	069	0,-
Black Edition (čierna matná)	123	144,-
White Edition (biela matná)	182	144,-
Bronz	55D	333,-
Black chrome	55F	333,-

Skló / dekor	s úpravou Anti-Plaque		bez úpravy Anti-Plaque	
	Kód skla	Priplatok	Kód skla	Priplatok
Číre	322	0,-	321	0,-
Sand Plus sieťotlač	348	268,-	347	268,-
Šedé	368	278,-	301	278,-
Bronzové	378	278,-	341	278,-
Zrkadlové sklo	381	562,-	380	562,-

Zrkadlové sklo (380/381): Pri objednávke je vždy potrebné špecifikovať, ktorý segment má byť zhotovený so zrkadlovým sklom. Bez tejto špecifikácie budú všetky segmenty so zrkadlovým sklom.

Variant vybavenia (voliteľný)

	Variant vybavenia	Priplatok
Stropná vzpera 80 – 600 mm	791	150,-
Nástenná lišta Select+	881	141,-
Stropná vzpera 80 – 600 mm a nástenná lišta Select+	882	302,-

Extra doplnky

Výška		Č. výrobku	Cena
2000	Doplnková sada pre niku	XT0401	107,-
1200-2200	Doplnková sada pre niku, zhotovenie na mieru	XT0480	137,-

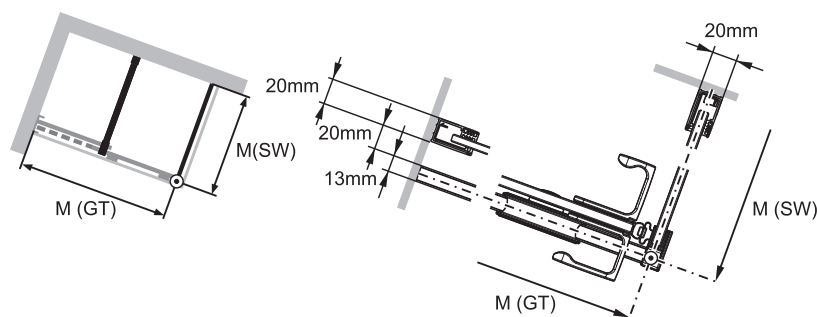

M (SW) sa vzťahuje na stred vodiacej lišty

Číslo výrobku a ceny

XXXXXX	+	XXX	+	XXX	+	XXX	=	XXXXXX.XXX.XXX.XXX
Číslo výrobku		Kód farby		Kód skla		Variant vybavenia		Číslo výrobku kompletné
Základná cena		Farebný príplatok		Príplatok za sklo		Príplatok		Celková cena

Xtensa pure 4-uholník



Walk-In Posuvné dvere 1-dielne s pevným segmentom

Popis výrobku

- Samostatne stojace, na montáž do niky a na kombináciu s bočnou stenou
- Čiastočne orámované dvere Walk-In s jedným posuvným segmentom, ktorý sa otvára na jednu stranu, a s jedným čiastočne orámovaným pevným segmentom
- Zasklenie 6 mm (pevný segment) a 8 mm (dvere) jednovrstvovým bezpečnostným sklom podľa normy DIN EN 12150, voliteľne s povrchovou úpravou HÜPPE Anti-Plaque, ktorá umožňuje jednoduchú údržbu
- Vysokokvalitná a mimoriadne úzka hliníková nástenná lišta
- Nástenná lišta Select+ a stropná vzpera sa dajú voliteľne objednať
- Nastavitelnosť v nástennej lište 12 mm. Naviac až 200 mm prekrytím obidvoch sklenených prvkov.
- Vrátane HÜPPE Kedersystem (upevnenie pomocou tesniaceho profilu) – montáž bez viditeľných skrutiek v oblasti nástennej lišty
- Jednoduché čistenie vďaka z vnútornej strany zapusteným pojazdom

K dispozícii musí byť rovný / plochý povrch šírky 50 mm.

Nie je možné v kombinácii so sprchovou vaničkou HÜPPE Purano

Pri inštalácii do niky je potrebná doplnková sada pre niku.

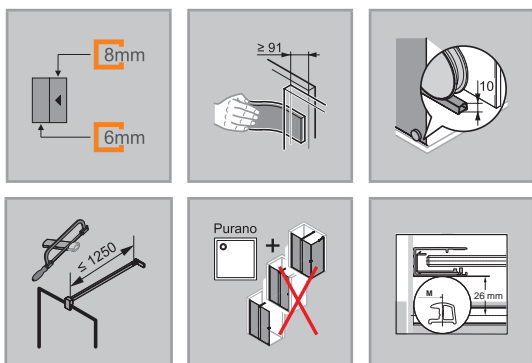

Možnosti montáže XT02		RA1
Walk-In s priečnou vzperou		
Nika = dvere + doplnková sada pre niku		
Rohové riešenie = dvere + bočná stena		
Min. – max. rozmery		
1200-2200	1000-2000	

- kolieskam
- Vysokokvalitné kolieska sú z vnútornej strany skla zaskrutkované so zapustením a výškovo nastaviteľné
- Podlahový profil (výška 10 mm)
- Priebežné magnetické lišty a tesniace profily
- Utesnenie podľa normy DIN 14428
- Made in Germany
- 10-ročná záruka dostupnosti opotrebovateľných dielov po zakúpení výrobku
- Systém riadenia kvality certifikovaný podľa normy DIN EN ISO 9001:2015
- Energetický manažment certifikovaný podľa normy EN ISO 50001:2011
- Obsah dodávky: upevňovací materiál, Nástroj na čistenie, návod na montáž

Rozmery	
WL: 20	16
R: 38	20
MG: 47	47

WEM = vstavaný rozmer vaničky (000)
M = montážny rozmer stred podlahového profilu GT (001)
Uvedte prosím bezpodmienečne pri objednávke.



Walk-In Posuvné dvere 1-dielne s pevným segmentom

Upevnenie vpravo / priečna vzpera

Montáž na sprchovú vaničku

Výška	Typ	WEM Walk-In	WEM Nika	WEM Bočná stena	Min.-max. prekrytie sklenených tabulí X	Min.-max. šírka vstupu v nike	Min.-max. šírka vstupu s bočnou stenou (SW)	Montážny rozmer priečnej vzpery Y	Číslo výrobku	Cena
2000	1000	968-1000	985-1017	1004-1036	91-110	402-421	383-402	516	XT0201	1.302,-
	1100	988-1100	1005-1117	1024-1136	91-190	372-471	353-452	566	XT0202	1.302,-
	1200	1088-1200	1105-1217	1124-1236	91-190	422-521	403-502	616	XT0203	1.352,-
	1400	1188-1400	1205-1417	1224-1436	91-290	422-621	403-602	716	XT0205	1.476,-
	1600	1388-1600	1405-1617	1424-1636	91-290	522-721	503-702	816	XT0207	1.476,-
	1800	1588-1800	1605-1817	1624-1836	91-290	622-821	603-802	916	XT0209	1.476,-

Montáž priamo na podlahu

Výška	Typ	Šírka M = montážny rozmer ako Walk-In	M (stred skla) Nika	M (stred skla) Bočná stena	Min.-max. prekrytie sklenených tabulí X	Min.-max. šírka vstupu v nike	Min.-max. šírka vstupu s bočnou stenou (SW)	Montážny rozmer priečnej vzpery Y	Číslo výrobku	Cena
2000	1000	968-1000	985-1017	989-1021	91-110	402-421	383-402	516	XT0201	1.302,-
	1100	988-1100	1005-1117	1009-1121	91-190	372-471	353-452	566	XT0202	1.302,-
	1200	1088-1200	1105-1217	1109-1221	91-190	422-521	403-502	616	XT0203	1.352,-
	1400	1188-1400	1205-1417	1209-1421	91-290	422-621	403-602	716	XT0205	1.476,-
	1600	1388-1600	1405-1617	1409-1621	91-290	522-721	503-702	816	XT0207	1.476,-
	1800	1588-1800	1605-1817	1609-1821	91-290	622-821	603-802	916	XT0209	1.476,-

Zhotovenie na mieru

Výška	Šírka B1	Číslo výrobku	Cena
1200-2000	1000-1800	XT0280	1.673,-
	1801-2000	XT0281	2.095,-
2001-2200	1000-1800	XT0282	1.850,-
	1801-2000	XT0283	2.271,-

Rozsah nastavenia = zadaný rozmer - 12mm +/- 0mm

Farby profilov – sklá/dekory

Farby profilov	Kód farby	Priplatok
Strieborná pololeská	069	0,-
Black Edition (čierna matná)	123	144,-
White Edition (biela matná)	182	144,-
Bronz	55D	333,-
Black chrome	55F	333,-

Skló / dekor	s úpravou Anti-Plaque		bez úpravy Anti-Plaque	
	Kód skla	Priplatok	Kód skla	Priplatok
Číre	322	0,-	321	0,-
Sand Plus sieťotlač	348	268,-	347	268,-
Šedé	368	278,-	301	278,-
Bronzové	378	278,-	341	278,-
Zrkadlové sklo	381	562,-	380	562,-

Zrkadlové sklo (380/381): Pri objednávke je vždy potrebné špecifikovať, ktorý segment má byť zhotovený so zrkadlovým sklom. Bez tejto špecifikácie budú všetky segmenty so zrkadlovým sklom.

Variant vybavenia (voliteľný)

	Variant vybavenia	Priplatok
Stropná vzpera 80 – 600 mm	791	150,-
Nástenná lišta Select+	881	141,-
Stropná vzpera 80 – 600 mm a nástenná lišta Select+	882	302,-

Extra doplnky

Výška		Č. výrobku	Cena
2000	Doplnková sada pre niku	XT0401	107,-
1200-2200	Doplnková sada pre niku, zhotovenie na mieru	XT0480	137,-

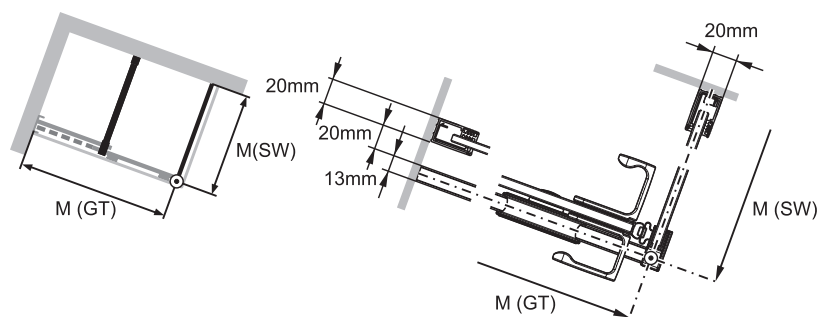

M (SW) sa vzťahuje na stred vodiacej lišty

Číslo výrobku a ceny

XXXXXX	+	XXX	+	XXX	+	XXX	=	XXXXXX.XXX.XXX.XXX
Číslo výrobku		Kód farby		Kód skla		Variant vybavenia		Číslo výrobku kompletné
Základná cena		Farebný príplatok		Priplatok za sklo		Priplatok		Celková cena

Xtensa pure 4-uholník



Walk-In Posuvné dvere 1-dielne s pevným segmentom

Popis výrobku

- Samostatne stojace, na montáž do niky a na kombináciu s bočnou stenou
- Čiastočne orámované dvere Walk-In s jedným posuvným segmentom, ktorý sa otvára na jednu stranu, a s jedným čiastočne orámovaným pevným segmentom
- Zasklenie 6 mm (pevný segment) a 8 mm (dvere) jednovrstvovým bezpečnostným sklom podľa normy DIN EN 12150, voliteľne s povrchovou úpravou HÜPPE Anti-Plaque, ktorá umožňuje jednoduchú údržbu
- Vysokokvalitná a mimoriadne úzka hliníková nástenná lišta
- Nástenná lišta Select+ a stropná vzpera sa dajú voliteľne objednať
- Nastavitelnosť v nástennej lište 12 mm. Naviac až 200 mm prekrytím obidvoch sklenených prvkov.
- Vrátane HÜPPE Kedersystem (upevnenie pomocou tesniaceho profilu) – montáž bez viditeľných skrutiek v oblasti nástennej lišty
- Jednoduché čistenie vďaka z vnútornej strany zapusteným pojazdom

K dispozícii musí byť rovný / plochý povrch šírky 50 mm.

Nie je možné v kombinácii so sprchovou vaničkou HÜPPE Purano

Pri inštalácii do niky je potrebná doplnková sada pre niku.

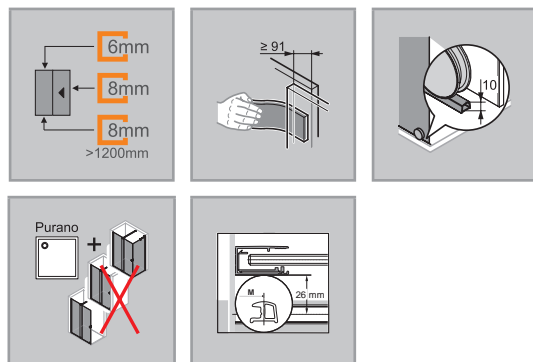

Možnosti montáže XT01		RA1
Walk-In so stabilizačnou vzperou		
Nika = dvere + doplnková sada pre niku		
Rohové riešenie = dvere + bočná stena		
Min. – max. rozmery		
1200-2200	1000-1400	

- kolieskam
- Vysokokvalitné kolieska sú z vnútornej strany skla zaskrutkované so zapustením a výškovo nastaviteľné
- Podlahový profil (výška 10 mm)
- Priebežné magnetické lišty a tesniace profily
- Utesnenie podľa normy DIN 14428
- Made in Germany
- 10-ročná záruka dostupnosti opotrebovateľných dielov po zakúpení výrobku
- Systém riadenia kvality certifikovaný podľa normy DIN EN ISO 9001:2015
- Energetický manažment certifikovaný podľa normy EN ISO 50001:2011
- Obsah dodávky: upevňovací materiál, Nástroj na čistenie, návod na montáž

Rozmery	
WL: 20	16
R: 38	20
MG: 47	47

WEM = vstavaný rozmer vaničky (000)
M = montážny rozmer stred podlahového profilu GT (001)
Uvedte prosím bezpodmienečne pri objednávke.



Walk-In Posuvné dvere 1-dielne s pevným segmentom

Upevnenie vľavo / stabilizačná vzpera

Montáž na sprchovú vaničku

Výška	Typ	WEM Walk-In	WEM Nika	WEM Bočná stena	Min.-max. prekrytie sklenených tabulí X	Min.-max. šírka vstupu v nike	Min.-max. šírka vstupu s bočnou stenou (SW)	Číslo výrobku	Cena
2000	900	868-900	885-917	904-936	91-110	368-368	350-350	XT0120	1.367,-
	1000	968-1000	985-1017	1004-1036	91-110	402-421	383-402	XT0121	1.367,-
	1100	988-1100	1005-1117	1024-1136	91-190	372-471	353-452	XT0122	1.367,-
	1200	1088-1200	1105-1217	1124-1236	91-190	422-521	403-502	XT0123	1.420,-
	1400	1188-1400	1205-1417	1224-1436	91-290	422-621	403-602	XT0125	1.550,-

Montáž priamo na podlahu

Výška	Typ	Šírka M = montážny rozmer ako Walk-In	M (stred skla) Nika	M (stred skla) Bočná stena	Min.-max. prekrytie sklenených tabulí X	Min.-max. šírka vstupu v nike	Min.-max. šírka vstupu s bočnou stenou (SW)	Číslo výrobku	Cena
2000	900	868-900	885-917	889-921	91-110	368-368	350-350	XT0120	1.367,-
	1000	968-1000	985-1017	989-1021	91-110	402-421	383-402	XT0121	1.367,-
	1100	988-1100	1005-1117	1009-1121	91-190	372-471	353-452	XT0122	1.367,-
	1200	1088-1200	1105-1217	1109-1221	91-190	422-521	403-502	XT0123	1.420,-
	1400	1188-1400	1205-1417	1209-1421	91-290	422-621	403-602	XT0125	1.550,-

Zhotovenie na mieru

Výška	Šírka B1	Číslo výrobku	Cena
1200-2000	1000-1400	XT0184	1.758,-
2001-2200	1000-1400	XT0185	1.942,-

Rozsah nastavenia = zadaný rozmer - 12mm /+ 0mm

Farby profilov – sklá/dekory

Farby profilov	Kód farby	Príplatok
Strieborná pololeská	069	0,-
Black Edition (čierna matná)	123	144,-
White Edition (biela matná)	182	144,-
Bronz	55D	333,-
Black chrome	55F	333,-

Skló / dekor	s úpravou Anti-Plaque		bez úpravy Anti-Plaque	
	Kód skla	Príplatok	Kód skla	Príplatok
Číre	322	0,-	321	0,-
Sand Plus sieťotlač	348	268,-	347	268,-
Šedé	368	278,-	301	278,-
Bronzové	378	278,-	341	278,-
Zrkadlové sklo	381	562,-	380	562,-

Zrkadlové sklo (380/381): Pri objednávke je vždy potrebné špecifikovať, ktorý segment má byť zhotovený so zrkadlovým sklom. Bez tejto špecifikácie budú všetky segmenty so zrkadlovým sklom.

Variant vybavenia (voliteľný)

	Variant vybavenia	Príplatok
Stropná vzpera 80 – 600 mm	791	150,-
Nástenná lišta Select+	881	141,-
Stropná vzpera 80 – 600 mm a nástenná lišta Select+	882	302,-

Extra doplnky

Výška	Č. výrobku	Cena	
2000	Doplnková sada pre niku	XT0401	107,-
1200-2200	Doplnková sada pre niku, zhotovenie na mieru	XT0480	137,-

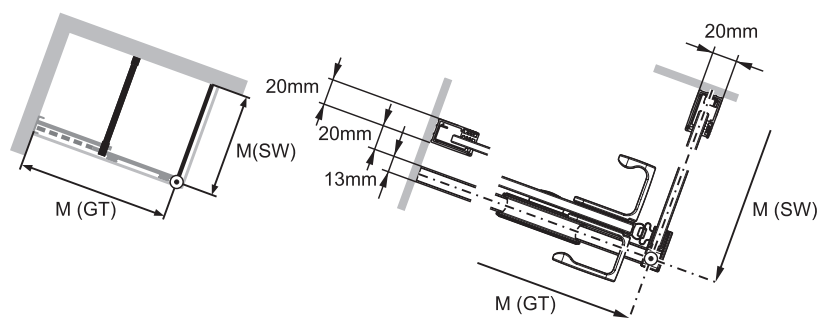

M (SW) sa vzťahuje na stred vodiacej lišty

Číslo výrobku a ceny

XXXXXX	+	XXX	+	XXX	+	XXX	=	XXXXXX.XXX.XXX.XXX
Číslo výrobku		Kód farby		Kód skla		Variant vybavenia		Číslo výrobku kompletné
Základná cena		Farebný príplatok		Príplatok za sklo		Príplatok		Celková cena

Xtensa pure 4-uholník



Walk-In Posuvné dvere 1-dielne s pevným segmentom

Popis výrobku

- Samostatne stojace, na montáž do niky a na kombináciu s bočnou stenou
- Čiastočne orámované dvere Walk-In s jedným posuvným segmentom, ktorý sa otvára na jednu stranu, a s jedným čiastočne orámovaným pevným segmentom
- Zasklenie 6 mm (pevný segment) a 8 mm (dvere) jednovrstvovým bezpečnostným sklom podľa normy DIN EN 12150, voliteľne s povrchovou úpravou HÜPPE Anti-Plaque, ktorá umožňuje jednoduchú údržbu
- Vysokokvalitná a mimoriadne úzka hliníková nástenná lišta
- Nástenná lišta Select+ a stropná vzpera sa dajú voliteľne objednať
- Nastavitelnosť v nástennej lište 12 mm. Naviac až 200 mm prekrytím obidvoch sklenených prvkov.
- Vrátane HÜPPE Kedersystem (upevnenie pomocou tesniaceho profilu) – montáž bez viditeľných skrutiek v oblasti nástennej lišty
- Jednoduché čistenie vďaka z vnútornej strany zapusteným pojazdom

K dispozícii musí byť rovný / plochý povrch šírky 50 mm.

Nie je možné v kombinácii so sprchovou vaničkou HÜPPE Purano

Pri inštalácii do niky je potrebná doplnková sada pre niku.

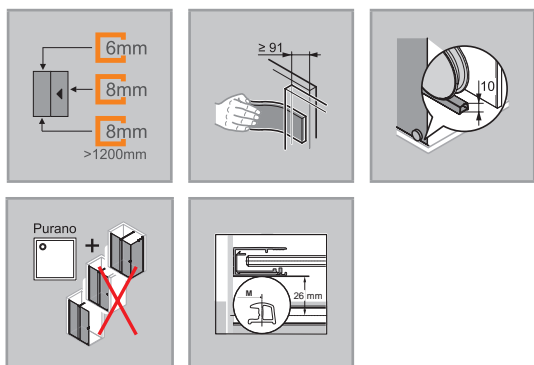

Možnosti montáže XT02		RA1
Walk-In so stabilizačnou vzperou		
Nika = dvere + doplnková sada pre niku		
Rohové riešenie = dvere + bočná stena		
Min. – max. rozmery		
1200-2200	1000-1400	

- kolieskam
- Vysokokvalitné kolieska sú z vnútornej strany skla zaskrutkované so zapustením a výškovo nastaviteľné
- Podlahový profil (výška 10 mm)
- Priebežné magnetické lišty a tesniacie profily
- Utesnenie podľa normy DIN 14428
- Made in Germany
- 10-ročná záruka dostupnosti opotrebovateľných dielov po zakúpení výrobku
- Systém riadenia kvality certifikovaný podľa normy DIN EN ISO 9001:2015
- Energetický manažment certifikovaný podľa normy EN ISO 50001:2011
- Obsah dodávky: upevňovací materiál, Nástroj na čistenie, návod na montáž

Rozmery	
WL:	20 16
R:	38 20
MG:	47 47

WEM = vstavaný rozmer vaničky (000)
M = montážny rozmer stred podlahového profilu GT (001)
Uvedte prosím bezpodmienečne pri objednávke.



Walk-In Posuvné dvere 1-dielne s pevným segmentom

Upevnenie vpravo / stabilizačná vzpera

Montáž na sprchovú vaničku

Výška	Typ	WEM Walk-In	WEM Nika	WEM Bočná stena	Min.-max. prekrytie sklenených tabulí X	Min.-max. šírka vstupu v nike	Min.-max. šírka vstupu s bočnou stenou (SW)	Číslo výrobku	Cena
2000	900	868-900	885-917	904-936	91-110	368-368	350-350	XT0220	1.367,-
	1000	968-1000	985-1017	1004-1036	91-110	402-421	383-402	XT0221	1.367,-
	1100	988-1100	1005-1117	1024-1136	91-190	372-471	353-452	XT0222	1.367,-
	1200	1088-1200	1105-1217	1124-1236	91-190	422-521	403-502	XT0223	1.420,-
	1400	1188-1400	1205-1417	1224-1436	91-290	422-621	403-602	XT0225	1.550,-

Montáž priamo na podlahu

Výška	Typ	Šírka M = montážny rozmer ako Walk-In	M (stred skla) Nika	M (stred skla) Bočná stena	Min.-max. prekrytie sklenených tabulí X	Min.-max. šírka vstupu v nike	Min.-max. šírka vstupu s bočnou stenou (SW)	Číslo výrobku	Cena
2000	900	868-900	885-917	889-921	91-110	368-368	350-350	XT0220	1.367,-
	1000	968-1000	985-1017	989-1021	91-110	402-421	383-402	XT0221	1.367,-
	1100	988-1100	1005-1117	1009-1121	91-190	372-471	353-452	XT0222	1.367,-
	1200	1088-1200	1105-1217	1109-1221	91-190	422-521	403-502	XT0223	1.420,-
	1400	1188-1400	1205-1417	1209-1421	91-290	422-621	403-602	XT0225	1.550,-

Zhotovenie na mieru

Výška	Šírka B1	Číslo výrobku	Cena
1200-2000	1000-1400	XT0284	1.758,-
2001-2200	1000-1400	XT0285	1.942,-

Rozsah nastavenia = zadaný rozmer - 12mm /+ 0mm

Farby profilov – sklá/dekory

Farby profilov	Kód farby	Príplatok
Strieborná pololeská	069	0,-
Black Edition (čierna matná)	123	144,-
White Edition (biela matná)	182	144,-
Bronz	55D	333,-
Black chrome	55F	333,-

Skló / dekor	s úpravou Anti-Plaque		bez úpravy Anti-Plaque	
	Kód skla	Príplatok	Kód skla	Príplatok
Číre	322	0,-	321	0,-
Sand Plus sieťotlač	348	268,-	347	268,-
Šedé	368	278,-	301	278,-
Bronzové	378	278,-	341	278,-
Zrkadlové sklo	381	562,-	380	562,-

Zrkadlové sklo (380/381): Pri objednávke je vždy potrebné špecifikovať, ktorý segment má byť zhotovený so zrkadlovým sklom. Bez tejto špecifikácie budú všetky segmenty so zrkadlovým sklom.

Variant vybavenia (voliteľný)

	Variant vybavenia	Príplatok
Stropná vzpera 80 – 600 mm	791	150,-
Nástenná lišta Select+	881	141,-
Stropná vzpera 80 – 600 mm a nástenná lišta Select+	882	302,-

Extra doplnky

Výška		Č. výrobku	Cena
2000	Doplňková sada pre niku	XT0401	107,-
1200-2200	Doplňková sada pre niku, zhotovenie na mieru	XT0480	137,-

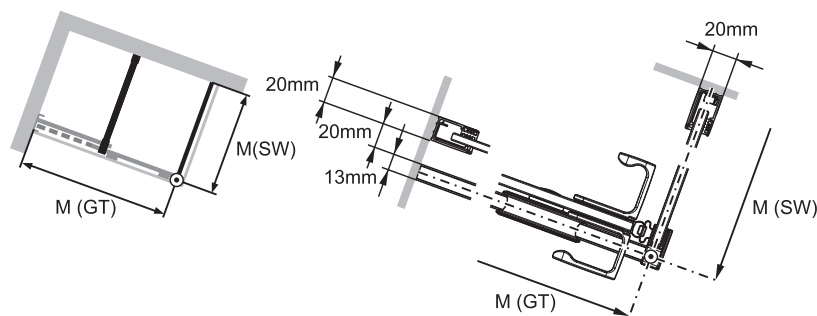

M (SW) sa vzťahuje na stred vodiacej lišty

Číslo výrobku a ceny

XXXXXX	+	XXX	+	XXX	+	XXX	=	XXXXXX.XXX.XXX.XXX
Číslo výrobku		Kód farby		Kód skla		Variant vybavenia		Číslo výrobku kompletné
Základná cena		Farebný príplatok		Príplatok za sklo		Príplatok		Celková cena

Xtensa pure 4-uholník



Bočná stena pre Walk-In posuvné dvere 1-dielne s pevným segmentom

Popis výrobku

- Na kombináciu s Walk-In Posuvnými dverami 1-dielnymi s pevným segmentom
- Čiastočne orámovaná bočná stena
- Zasklenie 8mm jednovrstvovým bezpečnostným sklom podľa normy DIN EN 12150, voliteľne s povrchovou úpravou HÜPPE Anti-Plaque, ktorá umožňuje jednoduchú údržbu
- So stabilizačnou vzperou (vnútri)
- Vysokokvalitná a mimoriadne úzka hliníková nástenná lišta
- Skosenia / výrezy sú možné
- Vráťane HÜPPE Kedersystem (upevnenie pomocou tesniaceho profilu) –

- montáž bez viditeľných skrutiek v oblasti nástennej lišty
- Nastaviteľnosť v nástennej lište 15 mm
- Utesnenie podľa normy DIN 14428
- Made in Germany
- Obsah dodávky: upevňovací materiál, návod na montáž
- 10-ročná záruka dostupnosti opotrebovateľných dielov po zakúpení výrobku
- Systém riadenia kvality certifikovaný podľa normy DIN EN ISO 9001:2015
- Energetický manažment certifikovaný podľa normy EN ISO 50001:2011

Možnosti montáže XT03		RA2
Bočná stena		
Min. – max. rozmery		
400-2200	200-1100	

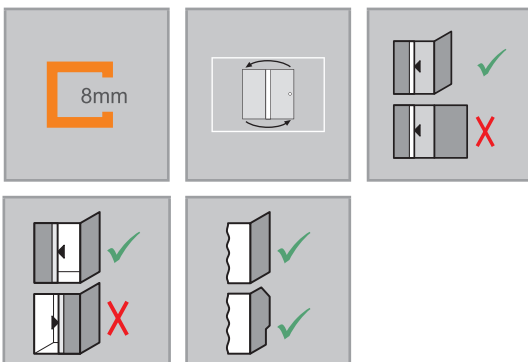

	Rozmery WL: 20 R: 5 Mx: M+10 MG: 15
WEM = vstavaný rozmer vaničky (000) M = montážny rozmer stred skla (001) Uvedte prosím bezpodmienečne pri objednávke.	



Bočná stena pre Walk-In posuvné dvere 1-dielne s pevným segmentom

Montáž na sprchovú vaničku

Výška	Typ	WEM Bočná stena	M (os skla pevného segmenta)	Číslo výrobku	Cena
2000	700	685-700	637-652	XT0305	453,-
	800	785-800	737-752	XT0306	453,-
	900	885-900	837-852	XT0307	453,-
	1000	985-1000	937-952	XT0308	475,-

Montáž priamo na podlahu

Výška	Typ	M (stred podlahového profilu GT)	M (os skla pevného segmenta)	Číslo výrobku	Cena
2000	700	673-688	637-652	XT0305	453,-
	800	773-788	737-752	XT0306	453,-
	900	873-888	837-852	XT0307	453,-
	1000	973-988	937-952	XT0308	475,-

Zhotovenie na mieru

Výška	Typ	Šírka B1	Číslo výrobku	Cena
1900-2000	cez roh	200-1100	XT0380	579,-
2001-2200	cez roh	200-1100	XT0382	758,-
400-2000	Na vani	200-1100	XT0381	579,-

Rozsah nastavenia = zadaný rozmer - 8mm /+ 7mm

POZOR: Pre dvere s bočnou stenou na vani je potrebná „Doplnková sada pre niku“. Pozri Extra doplnky.

Príplatok k zhotoveniu na mieru za každé skosenie / výrez		Príplatok
		179,-

Farby profilov – sklá/dekory

Farby profilov	Kód farby	Príplatok
Strieborná pololeská	069	0,-
Black Edition (čierna matná)	123	144,-
White Edition (biela matná)	182	144,-
Bronz	55D	333,-
Black chrome	55F	333,-

Sklo / dekor	s úpravou Anti-Plaque		bez úpravy Anti-Plaque	
	Kód skla	Príplatok	Kód skla	Príplatok
Číre	322	0,-	321	0,-
Sand Plus sieťotlač	348	268,-	347	268,-
Šedé	368	278,-	301	278,-
Bronzové	378	278,-	341	278,-
Zrkadlové sklo	381	562,-	380	562,-

Extra doplnky

Výška	Č. výrobku	Cena	
2000	Doplnková sada pre niku	XT0401	107,-
1200-2200	Doplnková sada pre niku, zhotovenie na mieru	XT0480	137,-

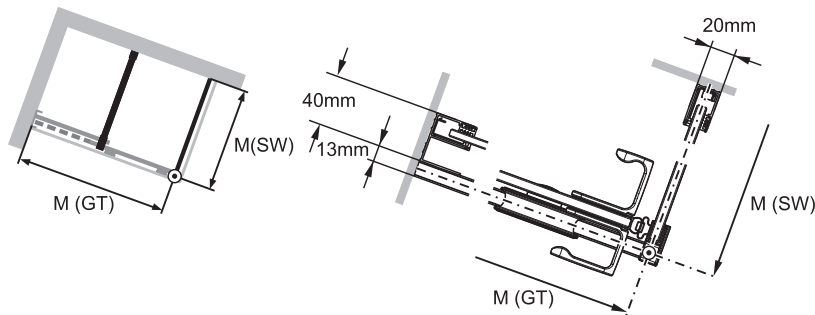

M (SW) sa vzťahuje na stred vodiacej lišty

Číslo výrobku a ceny

XXXXXX	+	XXX	+	XXX	=	XXXXXX.XXX.XXX
Číslo výrobku		Kód farby		Kód skla		Číslo výrobku kompletne
Základná cena		Farebný príplatok		Príplatok za sklo		Celková cena

Xtensa pure 4-uholník



Posuvné dvere rohový vstup 2-dielny

Popis výrobku

- Na montáž pre rohový vstup
- Čiastočne orámované polovce rohového vstupu s dvoma posuvnými segmentami, ktoré sa otvárajú každý na jednu stranu, a s dvoma pevnými segmentami
- Zasklenie 6 mm (pevný segment) a 8 mm (dvvere) jednovrstvovým bezpečnostným sklom podľa normy DIN EN 12150, voliteľne s povrchovou úpravou HÜPPE Anti-Plaque, ktorá umožňuje jednoduchú údržbu
- So stabilizačnou vzperou (vnútri)
- Vysokokvalitná a mimoriadne úzka hliníková nástenná lišta
- Stropná vzpera voliteľne k dispozícii
- Nastavitelnosť v nástennej lište 12 mm. Navyše až 200 mm prekrytím oboch sklenených prvkov.
- Vrátane HÜPPE Kedersystem (upevnenie pomocou tesniaceho profilu) – montáž bez viditeľných skrutiek v oblasti nástennej lišty

K dispozícii musí byť rovný / plochý povrch šírky 50 mm.

Nie je možné v kombinácii so sprchovou vaničkou HÜPPE Purano

Možnosti montáže XT13		RA7
Upevnenie vľavo		
Min. - max. rozmery		
1200-2200	700-1400	

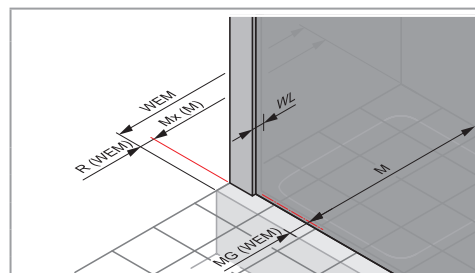
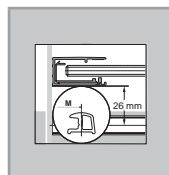
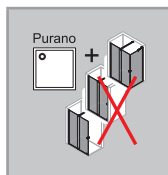
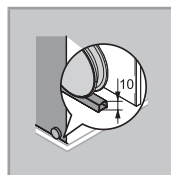
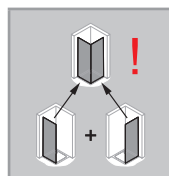
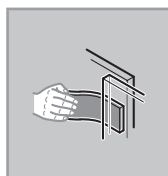
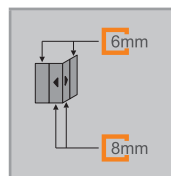

Rozmery	
WL:	20
R:	38
MG:	47

WEM = vstavaný rozmer vaničky (000)

M = montážny rozmer stred podlahového profilu GT (001)

Uveďte prosím bezpodmienečne pri objednávke.



Posuvné dvere rohový vstup 2-dielny (1/2)

Upevnenie vľavo

Montáž na sprchovú vaničku

Výška	Typ	WEM	Šírka C	Min.-max. prekrytie sklenených tabulí X	Šírka vstupu	Číslo výrobku	Cena
2000	750	690-757	385-400	51-103	355-428	XT1301	952,-
	800	758-807	410-425	51-85	415-463	XT1302	972,-
	900	808-907	460-475	51-135	415-534	XT1303	1.000,-
	1000	908-1007	540-555	115-199	441-560	XT1304	1.146,-
	1100	1008-1107	590-605	115-199	511-630	XT1305	1.173,-
	1200	1108-1207	640-655	115-199	582-701	XT1306	1.216,-
	1400	1208-1407	740-755	115-299	582-842	XT1307	1.328,-

POZOR: Kompletný rohový vstup pozostáva z dvoch č. výrobku

Montáž priamo na podlahu

Výška	Typ	M (stred podlahového profilu GT)	Šírka C	Min.-max. prekrytie sklenených tabulí X	Šírka vstupu	Číslo výrobku	Cena
2000	750	677-744	385-400	51-103	355-428	XT1301	952,-
	800	745-794	410-425	51-85	415-463	XT1302	972,-
	900	795-894	460-475	51-135	415-534	XT1303	1.000,-
	1000	895-994	540-555	115-199	441-560	XT1304	1.146,-
	1100	995-1094	590-605	115-199	511-630	XT1305	1.173,-
	1200	1095-1194	640-655	115-199	582-701	XT1306	1.216,-
	1400	1195-1394	740-755	115-299	582-842	XT1307	1.328,-

POZOR: Kompletný rohový vstup pozostáva z dvoch č. výrobku

Zhotovenie na mieru

Výška	Šírka M1	Číslo výrobku	Cena
1200-2000	700-1400	XT1380	1.459,-
2001-2200	700-1400	XT1381	1.635,-

Rozsah nastavenia = zadaný rozmer - 8mm /+ 7mm

Farby profilov – sklá/dekory

Farby profilov	Kód farby	Priplatok
Strieborná pololeská	069	0,-
Black Edition (čierna matná)	123	144,-
White Edition (biela matná)	182	144,-
Bronz	55D	333,-
Black chrome	55F	333,-

Skló / dekor	s úpravou Anti-Plaqué		bez úpravy Anti-Plaqué	
	Kód skla	Priplatok	Kód skla	Priplatok
Číre	322	0,-	321	0,-
Sand Plus sieťotlač	348	268,-	347	268,-
Sedé	368	278,-	301	278,-
Bronzové	378	278,-	341	278,-
Zrkadlové sklo	381	562,-	380	562,-

Zrkadlové sklo (380/381): Pri objednávke je vždy potrebné špecifikovať, ktorý segment má byť zhotovený so zrkadlovým sklom. Bez tejto špecifikácie budú všetky segmenty so zrkadlovým sklom.

Variant vybavenia (voliteľný)

	Variant vybavenia	Priplatok
Stropná vzpera 80 – 600 mm	791	150,-

Číslo výrobku a ceny

XXXXXX	+	XXX	+	XXX	+	XXX	=	XXXXXX.XXX.XXX.XXX
Číslo výrobku		Kód farby		Kód skla		Variant vybavenia		Číslo výrobku kompletne
Základná cena		Farebný príplatok		Príplatok za sklo		Príplatok		Celková cena

Xtensa pure 4-uholník



Posuvné dvere rohový vstup 2-dielny

Popis výrobku

- Na montáž pre rohový vstup
- Čiastočne orámované polovce rohového vstupu s dvoma posuvnými segmentami, ktoré sa otvárajú každý na jednu stranu, a s dvoma pevnými segmentami
- Zasklenie 6 mm (pevný segment) a 8 mm (dvere) jednovrstvovým bezpečnostným sklom podľa normy DIN EN 12150, voliteľne s povrchovou úpravou HÜPPE Anti-Plaque, ktorá umožňuje jednoduchú údržbu
- So stabilizačnou vzperou (vnútri)
- Vysokokvalitná a mimoriadne úzka hliníková nástenná lišta
- Stropná vzpera voliteľne k dispozícii
- Nastavitelnosť v nástennej lište 12 mm. Navyše až 200 mm prekrytím oboch sklenených prvkov.
- Vrátane HÜPPE Kedersystem (upevnenie pomocou tesniaceho profilu) – montáž bez viditeľných skrutiek v oblasti nástennej lišty

K dispozícii musí byť rovný / plochý povrch šírky 50 mm.

Nie je možné v kombinácii so sprchovou vaničkou HÜPPE Purano

Možnosti montáže XT14		RA7
Upevnenie vpravo		
Min. - max. rozmery		
1200-2200	700-1400	

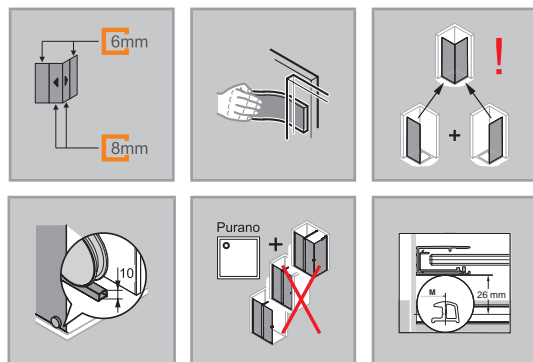

Rozmery	
WL:	20
R:	38
MG:	47

WEM = vstavaný rozmer vaničky (000)
M = montážny rozmer stred podlahového profilu GT (001)
Uvedte prosím bezpodmienečne pri objednávke.



Posuvné dvere rohový vstup 2-dielny (1/2)

Upevnenie vpravo

Montáž na sprchovú vaničku

Výška	Typ	WEM	Šírka C	Min.-max. prekrytie sklenených tabulí X	Šírka vstupu	Číslo výrobku	Cena
2000	750	690-757	385-400	51-103	355-428	XT1401	952,-
	800	758-807	410-425	51-85	415-463	XT1402	972,-
	900	808-907	460-475	51-135	415-534	XT1403	1.000,-
	1000	908-1007	540-555	115-199	441-560	XT1404	1.146,-
	1100	1008-1107	590-605	115-199	511-630	XT1405	1.173,-
	1200	1108-1207	640-655	115-199	582-701	XT1406	1.216,-
	1400	1208-1407	740-755	115-299	582-842	XT1407	1.328,-

POZOR: Kompletný rohový vstup pozostáva z dvoch č. výrobku

Montáž priamo na podlahu

Výška	Typ	M (stred podlahového profilu GT)	Šírka C	Min.-max. prekrytie sklenených tabulí X	Šírka vstupu	Číslo výrobku	Cena
2000	750	677-744	385-400	51-103	355-428	XT1401	952,-
	800	745-794	410-425	51-85	415-463	XT1402	972,-
	900	795-894	460-475	51-135	415-534	XT1403	1.000,-
	1000	895-994	540-555	115-199	441-560	XT1404	1.146,-
	1100	995-1094	590-605	115-199	511-630	XT1405	1.173,-
	1200	1095-1194	640-655	115-199	582-701	XT1406	1.216,-
	1400	1195-1394	740-755	115-299	582-842	XT1407	1.328,-

POZOR: Kompletný rohový vstup pozostáva z dvoch č. výrobku

Zhotovenie na mieru

Výška	Šírka M1	Číslo výrobku	Cena
1200-2000	700-1400	XT1480	1.459,-
2001-2200	700-1400	XT1481	1.635,-

Rozsah nastavenia = zadaný rozmer - 8mm /+ 7mm

Farby profilov – sklá/dekory

Farby profilov	Kód farby	Priplatok
Strieborná pololeská	069	0,-
Black Edition (čierna matná)	123	144,-
White Edition (biela matná)	182	144,-
Bronz	55D	333,-
Black chrome	55F	333,-

Skló / dekor	s úpravou Anti-Plaqué		bez úpravy Anti-Plaqué	
	Kód skla	Priplatok	Kód skla	Priplatok
Číre	322	0,-	321	0,-
Sand Plus sieťotlač	348	268,-	347	268,-
Sedé	368	278,-	301	278,-
Bronzové	378	278,-	341	278,-
Zrkadlové sklo	381	562,-	380	562,-

Zrkadlové sklo (380/381): Pri objednávke je vždy potrebné špecifikovať, ktorý segment má byť zhotovený so zrkadlovým sklom. Bez tejto špecifikácie budú všetky segmenty so zrkadlovým sklom.

Variant vybavenia (voliteľný)

	Variant vybavenia	Priplatok
Stropná vzpera 80 – 600 mm	791	150,-

Číslo výrobku a ceny

XXXXXX	+	XXX	+	XXX	+	XXX	=	XXXXXX.XXX.XXX.XXX
Číslo výrobku		Kód farby		Kód skla		Variant vybavenia		Číslo výrobku kompletne
Základná cena		Farebný príplatok		Príplatok za sklo		Príplatok		Celková cena

Xtensa pure 4-uholník



Bočná stena pre L-riešenie alebo U-kabína

Popis výrobku

- Na kombináciu ako Bočná stena pre L-riešenie alebo ako U-kabína
- Čiastočne orámovaná bočná stena
- Zasklenie 6 mm jednovrstvovým bezpečnostným sklom podľa normy DIN EN 12150, voliteľne s povrchovou úpravou HÜPPE Anti-Plaque, ktorá umožňuje jednoduchú údržbu
- So stabilizačnou vzperou (vnútri)
- Vysokokvalitná a mimoriadne úzka hliníková nástenná lišta
- Skosenia / výrezy sú možné
- Nastavitelnosť v nástennej lište 15 mm

- Vrátane HÜPPE Kedersystem (upevnenie pomocou tesniaceho profilu) – montáž bez viditeľných skrutiek v oblasti nástennej lišty
- Utesnenie podľa normy DIN 14428
- Made in Germany
- Obsah dodávky: upevňovací materiál, návod na montáž
- 10-ročná záruka dostupnosti opotrebovateľných dielov po zakúpení výrobku
- Systém riadenia kvality certifikovaný podľa normy DIN EN ISO 9001:2015
- Energetický manažment certifikovaný podľa normy EN ISO 50001:2011

Kombinované posuvné dvere typu Walk-In s pevným segmentom sú k dispozícii od šírky 1200 mm s priečnou vzperou namiesto stabilizátora.

Možnosti montáže XT18		RA4
Bočná stena		
Min. – max. rozmery		
400-2200	200-1100	

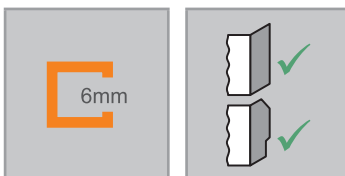

	Rozmery
	WL: 20
	R: 5
	Mx: M+10
	MG: 15
<p>WEM = vstavaný rozmer vaničky (000) M = montážny rozmer stred skla (001) Uvedte prosím bezpodmienečne pri objednávke.</p>	



Bočná stena pre L-riešenie alebo U-kabína

Montáž na sprchovú vaničku

Výška	Typ	WEM Bočná stena	Číslo výrobku	Cena
2000	800	785-800	XT1807	453,-
	900	885-900	XT1808	453,-
	1000	985-1000	XT1809	453,-

Montáž priamo na podlahu

Výška	Typ	M (stred podlahového profilu GT)	Číslo výrobku	Cena
2000	800	773-788	XT1807	453,-
	900	873-888	XT1808	453,-
	1000	973-988	XT1809	453,-

Zhotovenie na mieru

Výška	Typ	Šírka B1	Číslo výrobku	Cena
1200-2000	cez roh	200-1100	XT1880	579,-
2001-2200	cez roh	200-1100	XT1881	758,-
400-1800	Na vani	200-1100	XT1882	579,-

Rozsah nastavenia = zadaný rozmer - 15 mm /+ 0 mm

 Príplatok k zhotoveniu na mieru za každé skosenie / výrez	Príplatok
	179,-

Farby profilov – sklá/dekory

Farby profilov	Kód farby	Príplatok
Strieborná pololeská	069	0,-
Black Edition (čierna matná)	123	144,-
White Edition (biela matná)	182	144,-
Bronz	55D	333,-
Black chrome	55F	333,-

Skló / dekor	s úpravou Anti-Plaque		bez úpravy Anti-Plaque	
	Kód skla	Príplatok	Kód skla	Príplatok
Číre	322	0,-	321	0,-
Sand Plus sieťotlač	348	268,-	347	268,-
Šedé	368	278,-	301	278,-
Bronzové	378	278,-	341	278,-
Zrkadlové sklo	381	562,-	380	562,-

Číslo výrobku a ceny

XXXXXX	+	XXX	+	XXX	=	XXXXXX.XXX.XXX
Číslo výrobku		Kód farby		Kód skla		Číslo výrobku kompletne
Základná cena		Farebný príplatok		Príplatok za sklo		Celková cena

Xtensa pure

Varianty a príslušenstvo

Stropná vzpera

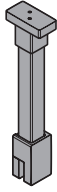
Dĺžka	Typ	Detail	Skica / Foto	Farba	Číslo výrobku	Cena
80 – 600 mm	Stropná vzpera	Možnosť individuálneho skrátenia. Dá sa bez veľkej námahy dodatočne namontovať alebo vymeniť. Možno použiť len pre Xtensa.		Strieborná polešská = 069	XT1606069	149,-
				Black Edition (čierna matná) = 123	XT1606123	205,-
				White Edition (biela matná) = 182	XT1606182	205,-
				Bronz = 55D	XT160655D	261,-
				Black chrome = 55F	XT160655F	261,-

Vzpera tvaru T, kompletná

Dĺžka	Typ	Skica / Foto	Farba	Číslo výrobku	Cena
do 2000 mm	Doplnková sada pre T-riešenie (v kombinácii so štandardnou priečnou vzperou)		Strieborná polešská = 069	XT0501 069	265,-
			Black Edition (čierna matná) = 123	XT0501 123	318,-
			White Edition (biela matná) = 182	XT0501 182	318,-
			Bronz = 55D	XT0501 55D	373,-
			Black chrome = 55F	XT0501 55F	373,-

PRIEREZY PROFILOV

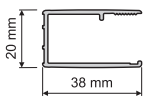
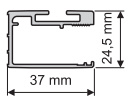
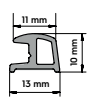
Profil	Detail
	Dosadacia niková lišta
	Nástenná lišta pre bočnú stenu a pevný segment
	Nástenná lišta Select+
	Podlahový profil Xtensa (výška 10 mm)

Xtensa pure



Vita pure

bezrámová



Priekopnícka novinka značky HÜPPE. Vita pure spája osvedčenú kvalitu HÜPPE s jedinečným minimalistickým dizajnom. Vďaka kolieskam vedeným hore a dômyselnej technike sa mimoriadne subtilná vodiaca koľajnica postará o maximálnu priehľadnosť a bezbariérovosť.

Prehľad modelov – základná cena

Vita pure bezrámová

4-uholník

Posuvné dvere rohový vstup 2-dielny (1/2)

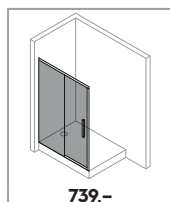

S. 118

4-uholník

Posuvné dvere 1-dielne s pevným segmentom v nike

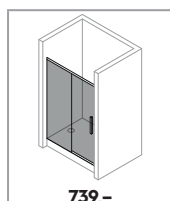

S. 120

4-uholník

Walk-In Posuvné dvere 1-dielne s pevným segmentom

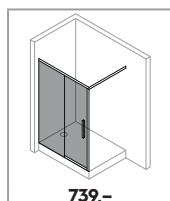

S. 122

PRIEREZY PROFILOV

Profil	Detail
	Dosadacia niková lišta
	Prahová lišta
	Horná vodiaca lišta Vita pure

Podrobnosti o produkte Vita pure bezrámová



Vita pure sa môže voliteľne namontovať s prahovou lištou pre dosiahnutie optimálnej tesnosti, alebo bez prahovej lišty pre bezbariérový vstup.



Čistiace tlačidlo HÜPPE umožňuje veľmi jednoduché čistenie medzi sklami.



Priebežný úzky profil rámu zabezpečuje vysokú priehľadnosť a príjemný svetlý vzhľad v miestnosti.



Moderný stabilizačný systém HÜPPE umožňuje dosiahnuť stabilitu typickú pre produkty HÜPPE s atraktívnou úzkou vodiacou koľajnicou. Použitie tejto novej technológie je chránené registráciou na Nemeckom úrade pre patenty a ochranné známky.



K dispozícii vo farebných vriantoch Black Edition, White Edition, Strieborná lesklá, Bronz a Black chrome.



Uznávané ocenenie IF Design Award potvrdzuje vysokú kvalitu a dizajnové štandardy spoločnosti Vita pure. Presvedčte sa sami!

Vita pure bezrámová 4-uholník

 = VA01 = +			
+			
 VA2301 VA2302	 VA2101	 VA2201/ VA2202	 VA01
=	=	=	
900	800	800 x 800, 900, 1000, 1200, 1400	800, 900, 1000, 1200, 1400 x 800
1000	900	900 x 800, 900, 1000, 1200, 1400	800, 900, 1000, 1200, 1400 x 900
1100	1000	1000 x 800, 900, 1000, 1200, 1400	800, 900, 1000, 1200, 1400 x 1000
1200	1100	1100 x 800, 900, 1000, 1200, 1400	800, 900, 1000, 1200, 1400 x 1100
1300	1200	1200 x 800, 900, 1000, 1200, 1400	800, 900, 1000, 1200, 1400 x 1200
1400	1300	1300 x 800, 900, 1000, 1200, 1400	800, 900, 1000, 1200, 1400 x 1300
1500	1400	1400 x 800, 900, 1000, 1200, 1400	800, 900, 1000, 1200, 1400 x 1400
1600	1500		
1700	1600		
1800			

Vita pure bezrámová 4-uholník



Posuvné dvere rohový vstup 2-dielny

Popis výrobku

- Bezrámový výrobok s posuvnými dverami a pevným segmentom
- Na zabudovanie do niky, ako rohový vstup alebo priechodné riešenie s posuvnými dverami
- Made in Germany
- Zasklenie 6mm tepelne tvrdeným sklom podľa normy STN EN 12150, voliteľne sjednoducho udržateľnou povrchovou úpravou HÜPPE Anti-Plaque.
- Subtílna vodiaca koľajnica (výška 32 mm) využívajúca inovatívnu techniku

- upnutia
- Dverové posuvné segmenty možno pre ľahké čistenie vyklopiť dovnútra
- Obsah dodávky: upevňovací materiál, návod na montáž
- Utesnenie podľa normy DIN 14428
- Kvalitné dvojité kolieska s guľôčkovými ložiskami
- S upínacím skrutkovacím systémom HÜPPE pre ľahkú inštaláciu
- 10-ročná záruka dostupnosti opotrebovateľných dielov po zakúpení výrobku

Upozornenie: pre montáž bezrámového prevedenia je dôležité, aby steny a podlaha boli v rovine. Prípadné odklony na skle nebude možné zohľadniť ani pri zhotovení na mieru

Pre rohový vstup potrebné objednať doplnkovú sadu pre rohový vstup.

K dispozícii musí byť rovný / plochý povrch šírky 40 mm.

Vzhľadom na potrebný inštaláčny priestor nad týmto sprchovacím kútom je potrebné počítať s priestorom medzi hornou hranou vodiacej lišty a stropom minimálne 150 mm.

Možnosti montáže VA01		JB2
Rohový vstup = dvere + dvere		
Min. - max. rozmery		
1200-2200	800-1400	

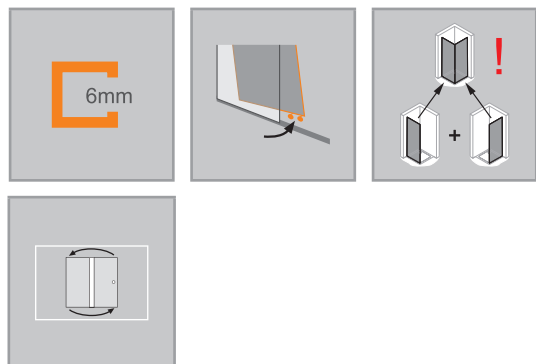

Rozmery	
R:	15
Mx:	M+3
MG:	18

WEM = vstavany rozmer vaničky (000)
M = montážny rozmer stred skla (001)
Uvedte prosím bezpodmienečne pri objednávke.



Posuvné dvere rohový vstup 2-dielny (1/2)

Montáž na sprchovú vaničku

Výška	Typ	WEM B	Šírka C	Číslo výrobku	Cena
2000	800	790-835	390	VA0102	739,-
	900	890-935	440	VA0103	762,-
	1000	990-1035	490	VA0104	843,-
	1100	1090-1135	540	VA0108	905,-
	1200	1190-1235	590	VA0105	905,-
	1300	1290-1335	640	VA0109	990,-
	1400	1390-1435	690	VA0106	990,-

POZOR: Kompletný rohový vstup sa skladá z dvoch položiek a jednej sady pre rohový vstup.

Montáž priamo na podlahu

Výška	Typ	M (stred skla) B	Šírka C	Číslo výrobku	Cena
2000	800	772-817	390	VA0102	739,-
	900	872-917	440	VA0103	762,-
	1000	972-1017	490	VA0104	843,-
	1100	1072-1117	540	VA0108	905,-
	1200	1172-1217	590	VA0105	905,-
	1300	1272-1317	640	VA0109	990,-
	1400	1372-1417	690	VA0106	990,-

POZOR: Kompletný rohový vstup sa skladá z dvoch položiek a jednej sady pre rohový vstup.

M Stred skla zodpovedá stredu skla pevného skla

Zhotovenie na mieru

Výška	Šírka B	Číslo výrobku	Cena
1200-2000	800-1400	VA0180	1.243,-
2001-2200	800-1400	VA0181	1.359,-

Rozsah nastavenia = objednaný rozmer -10 mm /+35 mm

Farby profilov – sklá/dekory

Farby profilov	Kód farby	Priplatok
Strieborná pololeská	069	0,-
Black Edition (čierna matná)	123	144,-
White Edition (biela matná)	182	144,-
Bronz	55D	333,-
Black chrome	55F	333,-

Sklo / dekor	s úpravou Anti-Plaque		bez úpravy Anti-Plaque	
	Kód skla	Priplatok	Kód skla	Priplatok
Číre	322	0,-	321	0,-
Sand Plus (matná)	316	179,-	315	179,-
Šedé	368	179,-	301	179,-
Bronzové	378	179,-	341	179,-
Zrkadlové sklo	381	562,-	380	562,-

Extra doplnky

	Číslo výrobku	Cena
Doplnková sada pre rohový vstup šírka > 1000 mm	VA2202	232,-
Doplnková sada pre rohový vstup šírka < 1001 mm	VA2201	181,-

Pre rohový vstup potrebné objednať doplnkovú sadu pre rohový vstup.

V prípade asymetrických systémov si vždy objednajete predĺžovaciu súpravu pre stranu s dĺžkou.

Číslo výrobku a ceny

XXXXXX	+	XXX	+	XXX	=	XXXXXX.XXX.XXX
Číslo výrobku		Kód farby		Kód skla		Číslo výrobku kompletnej
Základná cena		Farebný príplatok		Príplatok za sklo		Celková cena

Vita pure bezrámová 4-uholník



Posuvné dvere 1-dielne s pevným segmentom v nike

Popis výrobku

- Bezrámový výrobok s posuvnými dverami a pevným segmentom
- Na zabudovanie do niky, ako rohový vstup alebo priechodné riešenie s posuvnými dverami
- Made in Germany
- Zasklenie 6mm tepelne tvrdeným sklom podľa normy STN EN 12150, voliteľne sjednoducho udržateľnou povrchovou úpravou HÜPPE Anti-Plaque.
- Subtílna vodiaca koľajnica (výška 32 mm) využívajúca inovatívnu techniku

- upnutia
- Dverové posuvné segmenty možno pre ľahké čistenie vyklopiť dovnútra
- Obsah dodávky: upevňovací materiál, návod na montáž
- Utesnenie podľa normy DIN 14428
- Kvalitné dvojité kolieska s guľôčkovými ložiskami
- S upínacím skrutkovacím systémom HÜPPE pre ľahkú inštaláciu
- 10-ročná záruka dostupnosti opotrebovateľných dielov po zakúpení výrobku

Upozornenie: pre montáž bezrámového prevedenia je dôležité, aby steny a podlaha boli v rovine. Prípadné odklony na skle nebude možné zohľadniť ani pri zhotovení na mieru

Pri inštalácii do niky je potrebná doplnková sada pre niku.

K dispozícii musí byť rovný / plochý povrch šírky 40 mm.

Vzhľadom na potrebný inštalačný priestor nad týmto sprchovacím kútom je potrebné počítať s priestorom medzi hornou hranou vodiacej lišty a stropom minimálne 150 mm.

Možnosti montáže VA01		JB2
Nika = dvere + doplnková sada pre niku		
Min. - max. rozmery		
1200-2200	800 - 1800	

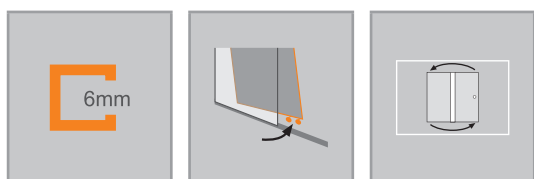

Rozmery	
R:	15
Mx:	M+3
MG:	18

WEM = vstavany rozmer vaničky (000)
 M = montážny rozmer stred skla (001)
 Uvedte prosím bezpodmienečne pri objednávke.



Posuvné dvere 1-dielne s pevným segmentom v nike

Montáž na sprchovú vaničku

Výška	Typ	WEM B	Šírka C	Šírka vstupu	Číslo výrobku	Cena
2000	900	875-905	440	350	VA0103	762,-
	1000	975-1005	490	400	VA0104	843,-
	1100	1075-1105	540	450	VA0108	905,-
	1200	1175-1205	590	500	VA0105	905,-
	1300	1275-1305	640	550	VA0109	990,-
	1400	1375-1405	690	600	VA0106	990,-
	1500	1475-1505	790	600	VA0110	1.075,-
	1600	1575-1605	890	600	VA0107	1.075,-
	1700	1675-1705	990	600	VA0111	1.129,-
	1800	1775-1805	1090	600	VA0112	1.129,-

Montáž priamo na podlahu

Výška	Typ	M (stred skla) B	Šírka C	Šírka vstupu	Číslo výrobku	Cena
2000	900	875-905	440	350	VA0103	762,-
	1000	975-1005	490	400	VA0104	843,-
	1100	1075-1105	540	450	VA0108	905,-
	1200	1175-1205	590	500	VA0105	905,-
	1300	1275-1305	640	550	VA0109	990,-
	1400	1375-1405	690	600	VA0106	990,-
	1500	1475-1505	790	600	VA0110	1.075,-
	1600	1575-1605	890	600	VA0107	1.075,-
	1700	1675-1705	990	600	VA0111	1.129,-
	1800	1775-1805	1090	600	VA0112	1.129,-

M Stred skla zodpovedá strediu skla pevného skla

Zhotovenie na mieru

Výška	Šírka B	Číslo výrobku	Cena
1200-2000	800-1800	VA0180	1.243,-
2001-2200	800-1800	VA0181	1.359,-

Rozsah nastavenia = objednaný rozmer -25 mm /+5 mm

Farby profilov – sklá/dekory

Farby profilov	Kód farby	Priplatok
Strieborná pololeská	069	0,-
Black Edition (čierna matná)	123	144,-
White Edition (biela matná)	182	144,-
Bronz	55D	333,-
Black chrome	55F	333,-

Sklo / dekor	s úpravou Anti-Plaque		bez úpravy Anti-Plaque	
	Kód skla	Priplatok	Kód skla	Priplatok
Číre	322	0,-	321	0,-
Sand Plus (matná)	316	179,-	315	179,-
Šedé	368	179,-	301	179,-
Bronzové	378	179,-	341	179,-
Zrkadlové sklo	381	562,-	380	562,-

Extra doplnky

Výška		Č. výrobku	Cena
2000	Doplnková sada pre niku	VA2301	181,-
2200	Doplnková sada pre niku	VA2302	181,-
do 2200	Doplnková sada pre niku, zhotovenie na mieru	VA2380	181,-

Číslo výrobku a ceny

XXXXXX	+	XXX	+	XXX	=	XXXXXX.XXX.XXX
Číslo výrobku		Kód farby		Kód skla		Číslo výrobku kompletne
Základná cena		Farebný príplatok		Príplatok za sklo		Celková cena

Vita pure bezrámová 4-uholník



Posuvné dvere Walk-In 1-dielne s pevným segmentom

Popis výrobku

- Bezrámový výrobok s posuvnými dverami a pevným segmentom
- Na zabudovanie do niky, ako rohový vstup alebo priechodné riešenie s posuvnými dverami
- Made in Germany
- Zasklenie 6mm tepelne tvrdeným sklom podľa normy STN EN 12150, voliteľne sjednoducho udržiavateľnou povrchovou úpravou HÜPPE Anti-Plaque.
- Subtílna vodiaca koľajnica (výška 32 mm) využívajúca inovatívnu techniku

- upnutia
- Dverové posuvné segmenty možno pre ľahké čistenie vyklopiť dovnútra
- Obsah dodávky: upevňovací materiál, návod na montáž
- Utesnenie podľa normy DIN 14428
- Kvalitné dvojité kolieska s guľôčkovými ložiskami
- S upínacím skrutkovacím systémom HÜPPE pre ľahkú inštaláciu
- 10-ročná záruka dostupnosti opotrebovateľných dielov po zakúpení výrobku

Upozornenie: pre montáž bezrámového prevedenia je dôležité, aby steny a podlaha boli v rovine. Prípadné odklony na skle nebude možné zohľadniť ani pri zhotovení na mieru

Pre inštaláciu Walk-In je nutná doplnková sada pre Walk-In.

K dispozícii musí byť rovný / plochý povrch šírky 40 mm.

Vzhľadom na potrebný inštalačný priestor nad týmto sprchovacím kútom je potrebné počítať s priestorom medzi hornou hranou vodiacej lišty a stropom minimálne 150 mm.

Možnosti montáže VA01	JB2
Riešenie Walk-In = dvere + doplnková sada	
Min. - max. rozmery	
1200-2200	800-1600

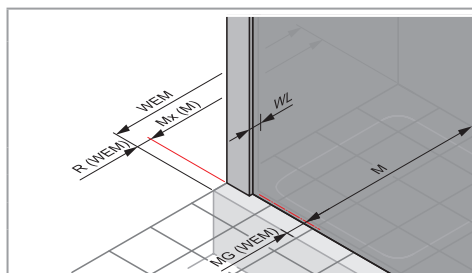
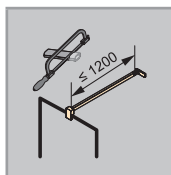
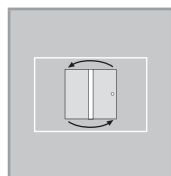
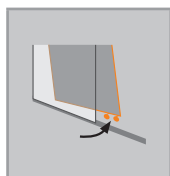
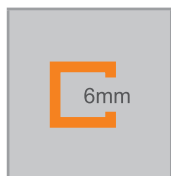

Rozmery	
R:	15
Mx:	M+3
MG:	18

WEM = vstavaný rozmer vaničky (000)
M = montážny rozmer stred skla (001)
Uvedte prosím bezpodmienečne pri objednávke.



Walk-In Posuvné dvere 1-dielne s pevným segmentom

Montáž na sprchovú vaničku

Výška	Typ	WEM	Šírka C	Číslo výrobku	Cena
2000	800	785-825	390	VA0102	739,-
	900	885-925	440	VA0103	762,-
	1000	985-1025	490	VA0104	843,-
	1100	1085-1125	540	VA0108	905,-
	1200	1185-1225	590	VA0105	905,-
	1300	1285-1325	640	VA0109	990,-
	1400	1385-1425	690	VA0106	990,-
	1500	1485-1525	790	VA0110	1.075,-
	1600	1585-1625	890	VA0107	1.075,-

Montáž priamo na podlahu

Výška	Typ	M (stred skla) B	Šírka C	Číslo výrobku	Cena
2000	800	767-807	390	VA0102	739,-
	900	867-907	440	VA0103	762,-
	1000	967-1007	490	VA0104	843,-
	1100	1067-1107	540	VA0108	905,-
	1200	1167-1207	590	VA0105	905,-
	1300	1267-1307	640	VA0109	990,-
	1400	1367-1407	690	VA0106	990,-
	1500	1467-1507	790	VA0110	1.075,-
	1600	1567-1607	890	VA0107	1.075,-

M Stred skla zodpovedá strediu skla pevného skla

Zhotovenie na mieru

Výška	Šírka B	Číslo výrobku	Cena
1200-2000	800-1600	VA0180	1.243,-
2001-2200	800-1600	VA0181	1.359,-

Rozsah nastavenia = objednaný rozmer -15 mm /+25 mm

Farby profilov – sklá/dekory

Farby profilov	Kód farby	Príplatok
Strieborná pololeská	069	0,-
Black Edition (čierna matná)	123	144,-
White Edition (biela matná)	182	144,-
Bronz	55D	333,-
Black chrome	55F	333,-

Sklo / dekor	s úpravou Anti-Plaque		bez úpravy Anti-Plaque	
	Kód skla	Príplatok	Kód skla	Príplatok
Číre	322	0,-	321	0,-
Sand Plus (matná)	316	179,-	315	179,-
Šedé	368	179,-	301	179,-
Bronzové	378	179,-	341	179,-
Zrkadlové sklo	381	562,-	380	562,-

Extra doplnky

	Číslo výrobku	Cena
Doplnková sada pre Walk-In (dĺžka priečnej vzpery 1200 mm, s možnosťou skrátenia)	VA2101	349,-

Číslo výrobku a ceny

XXXXXX	+	XXX	+	XXX	=	XXXXXX.XXX.XXX
Číslo výrobku		Kód farby		Kód skla		Číslo výrobku kompletne
Základná cena		Farebný príplatok		Príplatok za sklo		Celková cena

Vita pure

s nástennou lištou



Priekopnícka novinka značky HÜPPE. Vita pure spája osvedčenú kvalitu HÜPPE s jedinečným minimalistickým dizajnom. Vďaka valčekom vedeným hore a dômyselnej technike sa mimoriadne subtilný rám postará o maximálnu priehľadnosť a bezbariérovosť. Kompatibilita s organizérmi Select+ vám umožní prispôbiť

sprchový kút vlastnému životnému štýlu.

Prehľad modelov – základná cena

Vita pure s nástennou lištou

4-uholník

Posuvné dvere rohový vstup 2-dielny (1/2)

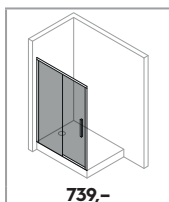

S. 128

4-uholník

1-dielne posuvné dvere s pevným segmentom pre niku / bočnú stenu

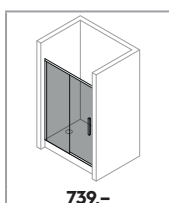

S. 130

4-uholník

Bočná stena pre posuvné dvere

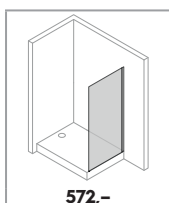

S. 132

4-uholník

Walk-In Posuvné dvere 1-dielne s pevným segmentom

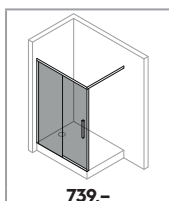

S. 134

Podrobnosti o produkte

Vita pure s nástennou lištou



Vita pure sa môže voliteľne namontovať s prahovou lištou pre dosiahnutie optimálnej tesnosti, alebo bez prahovej lišty pre bezbariérový vstup.



Čistiace tlačidlo HÜPPE umožňuje veľmi jednoduché čistenie medzi sklami.



Priebežný úzky profil rámu zabezpečuje vysokú priehľadnosť a príjemný svetlý vzhľad v miestnosti.



Moderný stabilizačný systém HÜPPE umožňuje dosiahnuť stabilitu typickú pre produkty HÜPPE s atraktívnou úzkou vodiacou koľajnicou. Použitie tejto novej technológie je chránené registráciou na Nemeckom úrade pre patenty a ochranné známky.



Organizér odkladacieho a skladovacieho systému Select+ je k dispozícii aj pre výrobky Vita pure.



Uznávané ocenenie IF Design Award potvrdzuje vysokú kvalitu a dizajnové štandardy spoločnosti Vita pure. Presvedčte sa sami!

Vita pure s nástennou lištou 4-uholník

+					
 VA2301 VA2302	 VA2101	 VA2201/ VA2202	 VA00	 VA02	
=		=		=	
900	800	800 x 800, 900, 1000, 1100, 1200, 1300, 1400	800, 900, 1000, 1100, 1200, 1300, 1400 x 800	900 x 750, 800, 900, 1000	750, 800, 900, 1000 x 900
1000	900				
1100	1000	900 x 800, 900, 1000, 1100, 1200, 1300, 1400	800, 900, 1000, 1100, 1200, 1300, 1400 x 900	1000 x 750, 800, 900, 1000	750, 800, 900, 1000 x 1000
1200	1100				
1300	1200	1000 x 800, 900, 1000, 1100, 1200, 1300, 1400	800, 900, 1000, 1100, 1200, 1300, 1400 x 1000	1100 x 750, 800, 900, 1000	750, 800, 900, 1000 x 1100
1400	1300				
1500	1400	1100 x 800, 900, 1000, 1100, 1200, 1300, 1400	800, 900, 1000, 1100, 1200, 1300, 1400 x 1100	1200 x 750, 800, 900, 1000	750, 800, 900, 1000 x 1200
1600	1500				
1700	1600	1200 x 800, 900, 1000, 1100, 1200, 1300, 1400	800, 900, 1000, 1100, 1200, 1300, 1400 x 1200	1300 x 750, 800, 900, 1000	750, 800, 900, 1000 x 1300
1800					
		1300 x 800, 900, 1000, 1100, 1200, 1300, 1400	800, 900, 1000, 1100, 1200, 1300, 1400 x 1300	1400 x 750, 800, 900, 1000	750, 800, 900, 1000 x 1400
		1400 x 800, 900, 1000, 1100, 1200, 1300, 1400	800, 900, 1000, 1100, 1200, 1300, 1400 x 1400	1500 x 750, 800, 900, 1000	750, 800, 900, 1000 x 1500
				1600 x 750, 800, 900, 1000	750, 800, 900, 1000 x 1600
				1700 x 750, 800, 900, 1000	750, 800, 900, 1000 x 1700
				1800 x 750, 800, 900, 1000	750, 800, 900, 1000 x 1800

Vita pure s nástennou lištou 4-uholník



Posuvné dvere rohový vstup 2-dielny

Popis výrobku

- Čiastočne orámované posuvné dvere s pevným segmentom
- Na zabudovanie do niky, ako rohový vstup, s bočnou stenou alebo ako walk-in s posuvným dverovým prvkom
- Vrátane HÜPPE Kedersystem (upevnenie pomocou tesniaceho profilu) – montáž bez viditeľných skrutiek v oblasti nástennej lišty
- Made in Germany
- Zasklenie 6mm tepelne tvrdeným sklom podľa normy STN EN 12150, voliteľne s jednoducho udržiavateľnou povrchovou úpravou HÜPPE Anti-Plaque.
- Subtílna vodiaca koľajnica (výška 32 mm) využívajúca inovatívnu techniku upnutia
- Kvalitné dvojité kolieska s guľôčkovými ložiskami

Pre rohový vstup potrebné objednať doplnkovú sadu pre rohový vstup. K dispozícii musí byť rovný / plochý povrch šírky 40 mm.

Vzhľadom na potrebný inštalačný priestor nad týmto sprchovacím kútom je potrebné počítať s priestorom medzi hornou hranou vodiacej lišty a stropom minimálne 150 mm.

Možnosti montáže VA00		JB1
Rohový vstup = dvere + dvere		
Min. - max. rozmery		
1200-2200	800-1400	

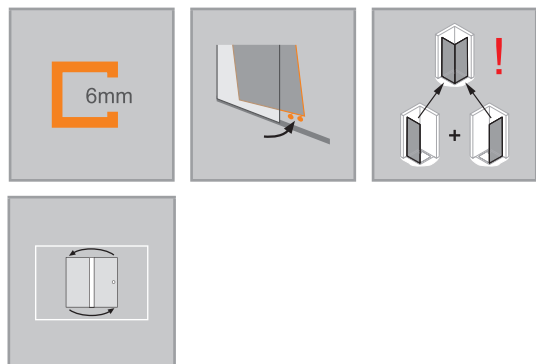

Rozmery	
WL:	24.5
R:	10
Mx:	M+8
MG:	18

WEM = vstavaný rozmer vaničky (000)
M = montážny rozmer stred skla (001)
Uvedte prosím bezpodmienečne pri objednávke.



Posuvné dvere rohový vstup 2-dielny (1/2)

Montáž na sprchovú vaničku

Výška	Typ	WEM B	Šírka C	Číslo výrobku	Cena
2000	800	790-835	390-405	VA0002	739,-
	900	890-935	440-455	VA0003	762,-
	1000	990-1035	490-505	VA0004	843,-
	1100	1090-1135	540-555	VA0008	905,-
	1200	1190-1235	590-605	VA0005	905,-
	1300	1290-1335	640-655	VA0009	990,-
	1400	1390-1435	690-705	VA0006	990,-
2200	800	790-835	390-405	VA0022	977,-
	900	890-935	440-455	VA0023	1.007,-
	1000	990-1035	490-505	VA0024	1.114,-
	1100	1090-1135	540-555	VA0028	1.194,-
	1200	1190-1235	590-605	VA0025	1.194,-
	1300	1290-1335	640-655	VA0029	1.307,-
	1400	1390-1435	690-705	VA0026	1.307,-

POZOR: Kompletný rohový vstup sa skladá z dvoch položiek a jednej sady pre rohový vstup.

Montáž priamo na podlahu

Výška	Typ	M (stred skla) B	Šírka C	Číslo výrobku	Cena
2000	800	772-817	390-405	VA0002	739,-
	900	872-917	440-455	VA0003	762,-
	1000	972-1017	490-505	VA0004	843,-
	1100	1072-1117	540-555	VA0008	905,-
	1200	1172-1217	590-605	VA0005	905,-
	1300	1272-1317	640-655	VA0009	990,-
	1400	1372-1417	690-705	VA0006	990,-
2200	800	772-817	390-405	VA0022	977,-
	900	872-917	440-455	VA0023	1.007,-
	1000	972-1017	490-505	VA0024	1.114,-
	1100	1072-1117	540-555	VA0028	1.194,-
	1200	1172-1217	590-605	VA0025	1.194,-
	1300	1272-1317	640-655	VA0029	1.307,-
	1400	1372-1417	690-705	VA0026	1.307,-

POZOR: Kompletný rohový vstup sa skladá z dvoch položiek a jednej sady pre rohový vstup.

M Stred skla zodpovedá strediu skla pevného skla

Zhotovenie na mieru

Výška	Šírka B	Číslo výrobku	Cena
1200-2000	800-1400	VA0080	1.243,-
2001-2200	800-1400	VA0081	1.359,-

Rozsah nastavenia = objednaný rozmer -10 mm /+35 mm

Farby profilov – sklá/dekory

Farby profilov	Kód farby	Príplatok
Strieborná poloskľá	069	0,-
Black Edition (čierna matná)	123	144,-
White Edition (biela matná)	182	144,-
Bronz	55D	333,-
Black chrome	55F	333,-

Skló / dekor	s úpravou Anti-Plaque		bez úpravy Anti-Plaque	
	Kód skla	Príplatok	Kód skla	Príplatok
Číre	322	0,-	321	0,-
Sand Plus (matná)	316	179,-	315	179,-
Šedé	368	179,-	301	179,-
Bronzové	378	179,-	341	179,-
Zrkadlové sklo	381	562,-	380	562,-

Extra doplnky

	Číslo výrobku	Cena
Doplnková sada pre rohový vstup šírka > 1000 mm	VA2202	232,-
Doplnková sada pre rohový vstup šírka < 1001 mm	VA2201	181,-

Pre rohový vstup potrebné objednať doplnkovú sadu pre rohový vstup.
V prípade asymetrických systémov si vždy objednajete predlžovaciu súpravu pre stranu s dĺžkou.
Príslušenstvo Select+ Tablet a Drybox nájdete na konci tejto kapitoly.

Číslo výrobku a ceny

XXXXXX	+	XXX	+	XXX	=	XXXXXX.XXX.XXX
Číslo výrobku		Kód farby		Kód skla		Číslo výrobku kompletnej
Základná cena		Farebný príplatok		Príplatok za sklo		Celková cena

Vita pure s nástennou lištou 4-uholník



1-dielne posuvné dvere s pevným segmentom a bočnou stenou

Popis výrobku

- Čiastočne orámované posuvné dvere s pevným segmentom
- Na zabudovanie do niky, ako rohový vstup, s bočnou stenou alebo ako walk-in s posuvným dverovým prvkom
- Vrátane HÜPPE Kedersystem (upevnenie pomocou tesniaceho profilu) – montáž bez viditeľných skrutiek v oblasti nástennej lišty
- Made in Germany
- Zasklenie 6mm tepelne tvrdeným sklom podľa normy STN EN 12150, voliteľne s jednoducho udržiavateľnou povrchovou úpravou HÜPPE Anti-Plaque.
- Subtílna vodiaca koľajnica (výška 32 mm) využívajúca inovatívnu techniku upnutia
- Kvalitné dvojité kolieska s guľôčkovými ložiskami

Pri inštalácii do niky je potrebná doplnková sada pre niku.

K dispozícii musí byť rovný / plochý povrch šírky 40 mm.

Vzhľadom na potrebný inštalčný priestor nad týmto sprchovacím kútom je potrebné počítať s priestorom medzi hornou hranou vodiacej lišty a stropom minimálne 150 mm.

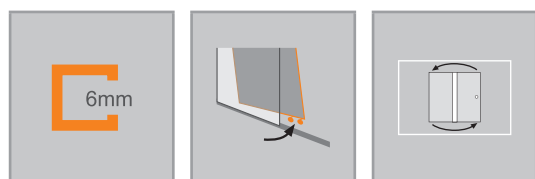

Možnosti montáže VA00		JB1
Nika = dvere + doplnková sada pre niku		
Rohové riešenie = dvere + bočná stena		
Min. - max. rozmery		
1200-2200	800 - 1800	

Rozmery	
WL:	24.5
R:	10
Mx:	M+8
MG:	18

WEM = vstavaný rozmer vaničky (000)
M = montážny rozmer stred skla (001)
Uvedte prosím bezpodmienečne pri objednávke.



1-dielne posuvné dvere s pevným segmentom pre niku / bočnú stenu

Montáž na sprchovú vaničku

Výška	Typ	WEM Nika	WEM Bočná stena	Šírka C	Široký vstup do výklenku	Šírka vstupu Bočná stena	Číslo výrobku	Cena
2000	900	875-905	880-920	440-455	350	318	VA0003	762,-
	1000	975-1005	980-1020	490-505	400	368	VA0004	843,-
	1100	1075-1105	1080-1120	540-555	450	418	VA0008	905,-
	1200	1175-1205	1180-1220	590-605	500	468	VA0005	905,-
	1300	1275-1305	1280-1320	640-655	550	518	VA0009	990,-
	1400	1375-1405	1380-1420	690-705	600	568	VA0006	990,-
	1500	1475-1505	1480-1520	790-805	600	568	VA0010	1.075,-
	1600	1575-1605	1580-1620	890-905	600	568	VA0007	1.075,-
	1700	1675-1705	1680-1720	990-1005	600	568	VA0011	1.129,-
	1800	1775-1805	1780-1820	1090-1105	600	568	VA0012	1.129,-
2200	900	875-905	880-920	440-455	350	318	VA0023	1.007,-
	1000	975-1005	980-1020	490-505	400	368	VA0024	1.114,-
	1100	1075-1105	1080-1120	540-555	450	418	VA0028	1.194,-
	1200	1175-1205	1180-1220	590-605	500	468	VA0025	1.194,-
	1300	1275-1305	1280-1320	640-655	550	518	VA0029	1.307,-
	1400	1375-1405	1380-1420	690-705	600	568	VA0026	1.307,-
	1500	1475-1505	1480-1520	790-805	600	568	VA0030	1.420,-
	1600	1575-1605	1580-1620	890-905	600	568	VA0027	1.420,-
	1700	1675-1705	1680-1720	990-1005	600	568	VA0031	1.491,-
	1800	1775-1805	1780-1820	1090-1105	600	568	VA0032	1.491,-

Montáž priamo na podlahu

Výška	Typ	M (stred skla) Nika	M (stred skla) Bočná stena	Šírka C	Široký vstup do výklenku	Šírka vstupu Bočná stena	Číslo výrobku	Cena
2000	900	875-905	862-902	440-455	350	318	VA0003	762,-
	1000	975-1005	962-1002	490-505	400	368	VA0004	843,-
	1100	1075-1105	1062-1102	540-555	450	418	VA0008	905,-
	1200	1175-1205	1162-1202	590-605	500	468	VA0005	905,-
	1300	1275-1305	1262-1302	640-655	550	518	VA0009	990,-
	1400	1375-1405	1362-1402	690-705	600	568	VA0006	990,-
	1500	1475-1505	1462-1502	790-805	600	568	VA0010	1.075,-
	1600	1575-1605	1562-1602	890-905	600	568	VA0007	1.075,-
	1700	1675-1705	1662-1702	990-1005	600	568	VA0011	1.129,-
	1800	1775-1805	1762-1802	1090-1105	600	568	VA0012	1.129,-
2200	900	875-905	862-902	440-455	350	318	VA0023	1.007,-
	1000	975-1005	962-1002	490-505	400	368	VA0024	1.114,-
	1100	1075-1105	1062-1102	540-555	450	418	VA0028	1.194,-
	1200	1175-1205	1162-1202	590-605	500	468	VA0025	1.194,-
	1300	1275-1305	1262-1302	640-655	550	518	VA0029	1.307,-
	1400	1375-1405	1362-1402	690-705	600	568	VA0026	1.307,-
	1500	1475-1505	1462-1502	790-805	600	568	VA0030	1.420,-
	1600	1575-1605	1562-1602	890-905	600	568	VA0027	1.420,-
	1700	1675-1705	1662-1702	990-1005	600	568	VA0031	1.491,-
	1800	1775-1805	1762-1802	1090-1105	600	568	VA0032	1.491,-

M Stred skla zodpovedá strediu skla pevného skla

Zhotovenie na mieru

Výška	Šírka B	Číslo výrobku	Cena
1200-2000	800-1800	VA0080	1.243,-
2001-2200	800-1800	VA0081	1.359,-

Rozsah nastavenia GTN = objednaný rozmer -25 mm / +5 mm

Rozsah nastavenia GTS = objednaný rozmer -20 mm / +20 mm

Farby profilov – sklá/dekory

Farby profilov	Kód farby	Priplatok
Strieborná poleeská	069	0,-
Black Edition (čierna matná)	123	144,-
White Edition (biela matná)	182	144,-
Bronz	55D	333,-
Black chrome	55F	333,-

Sklo / dekor	s úpravou Anti-Plaque		bez úpravy Anti-Plaque	
	Kód skla	Priplatok	Kód skla	Priplatok
Číre	322	0,-	321	0,-
Sand Plus (matná)	316	179,-	315	179,-
Šedé	368	179,-	301	179,-
Bronzové	378	179,-	341	179,-
Zrkadlové sklo	381	562,-	380	562,-

Extra doplnky

Výška	Č. výrobku	Cena	
2000	Doplnková sada pre niku	VA2301	181,-
2200	Doplnková sada pre niku	VA2302	181,-
do 2200	Doplnková sada pre niku, zhotovenie na mieru	VA2380	181,-

Číslo výrobku a ceny

XXXXXX	+	XXX	+	XXX	=	XXXXXX.XXX.XXX
Číslo výrobku		Kód farby		Kód skla		Číslo výrobku kompletné
Základná cena		Farebný príplatok		Príplatok za sklo		Celková cena

Vita pure s nástennou lištou 4-uholník



Bočná stena pre posuvné dvere

Popis výrobku

- Utesnenie podľa normy DIN 14428
- Obsah dodávky: upevňovací materiál, návod na montáž
- Vrátane HÜPPE Kedersystem (upevnenie pomocou tesniaceho profilu) – montáž bez viditeľných skrutiek v oblasti nástennej lišty
- Made in Germany
- Nástenná lišta vždy s možnosťou pre inštaláciu HÜPPE Select+ Organizer
- Zasklenie 6 mm jednovrstvovým bezpečnostným sklom podľa normy

Nie je možné objednať ako bočnú stenu samostatne stojacu.

Možnosti montáže VA02		JB3
Rohové riešenie = dvere + bočná stena		
Min. – max. rozmery		
1200-2200	200-1200	

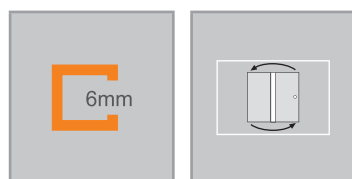

Rozmery	
WL:	24.5
R:	10
Mx:	M+8
MG:	18

	<p>WEM = vstavaný rozmer vaničky (000) M = montážny rozmer stred skla (001) Uvedte prosím bezpodmienečne pri objednávke.</p>
--	--



Walk-In Posuvné dvere 1-dielne s pevným segmentom

Montáž na sprchovú vaničku

Výška	Typ	WEM	Šírka C	Číslo výrobku	Cena
2000	800	785-825	390-405	VA0002	739,-
	900	885-925	440-455	VA0003	762,-
	1000	985-1025	490-505	VA0004	843,-
	1100	1085-1125	540-555	VA0008	905,-
	1200	1185-1225	590-605	VA0005	905,-
	1300	1285-1325	640-655	VA0009	990,-
	1400	1385-1425	690-705	VA0006	990,-
	1500	1485-1525	790-805	VA0010	1.075,-
2200	1600	1585-1625	890-905	VA0007	1.075,-
	800	785-825	390-405	VA0022	977,-
	900	885-925	440-455	VA0023	1.007,-
	1000	985-1025	490-505	VA0024	1.114,-
	1100	1085-1125	540-555	VA0028	1.194,-
	1200	1185-1225	590-605	VA0025	1.194,-
	1300	1285-1325	640-655	VA0029	1.307,-
	1400	1385-1425	690-705	VA0026	1.307,-
1500	1485-1525	790-805	VA0030	1.420,-	
1600	1585-1625	890-905	VA0027	1.420,-	

Montáž priamo na podlahu

Výška	Typ	M (stred skla) B	Šírka C	Číslo výrobku	Cena
2000	800	767-807	390-405	VA0002	739,-
	900	867-907	440-455	VA0003	762,-
	1000	967-1007	490-505	VA0004	843,-
	1100	1067-1107	540-555	VA0008	905,-
	1200	1167-1207	590-605	VA0005	905,-
	1300	1267-1307	640-655	VA0009	990,-
	1400	1367-1407	690-705	VA0006	990,-
	1500	1467-1507	790-805	VA0010	1.075,-
2200	1600	1567-1607	890-905	VA0007	1.075,-
	800	767-807	390-405	VA0022	977,-
	900	867-907	440-455	VA0023	1.007,-
	1000	967-1007	490-505	VA0024	1.114,-
	1100	1067-1107	540-555	VA0028	1.194,-
	1200	1167-1207	590-605	VA0025	1.194,-
	1300	1267-1307	640-655	VA0029	1.307,-
	1400	1367-1407	690-705	VA0026	1.307,-
1500	1467-1507	790-805	VA0030	1.420,-	
1600	1567-1607	890-905	VA0027	1.420,-	

M Stred skla zodpovedá stredú skla pevného skla

Zhotovenie na mieru

Výška	Šírka B	Číslo výrobku	Cena
1200-2000	800-1600	VA0080	1.243,-
2001-2200	800-1600	VA0081	1.359,-

Rozsah nastavenia = objednaný rozmer -15 mm /+25 mm

Farby profilov – sklá/dekory

Farby profilov	Kód farby	Príplatok
Strieborná pololeská	069	0,-
Black Edition (čierna matná)	123	144,-
White Edition (biela matná)	182	144,-
Bronz	55D	333,-
Black chrome	55F	333,-

Sklo / dekor	s úpravou Anti-Plaque		bez úpravy Anti-Plaque	
	Kód skla	Príplatok	Kód skla	Príplatok
Číre	322	0,-	321	0,-
Sand Plus (matná)	316	179,-	315	179,-
Šedé	368	179,-	301	179,-
Bronzové	378	179,-	341	179,-
Zrkadlové sklo	381	562,-	380	562,-

Extra doplnky

	Číslo výrobku	Cena
Doplnková sada pre Walk-In (dĺžka priečnej vzpery 1200 mm, s možnosťou skrátenia)	VA2101	349,-

Číslo výrobku a ceny

XXXXXX	+	XXX	+	XXX	=	XXXXXX.XXX.XXX
Číslo výrobku		Kód farby		Kód skla		Číslo výrobku kompletne
Základná cena		Farebný príplatok		Príplatok za sklo		Celková cena

Vita pure s nástennou lištou 4-uholník



Posuvné dvere Walk-In 1-dielne s pevným segmentom

Popis výrobku

- Čiastočne orámované posuvné dvere s pevným segmentom
- Na zabudovanie do niky, ako rohový vstup, s bočnou stenou alebo ako walk-in s posuvným dverovým prvkom
- Vrátane HÜPPE Kedersystem (upevnenie pomocou tesniaceho profilu) – montáž bez viditeľných skrutiek v oblasti nástennej lišty
- Made in Germany
- Zasklenie 6mm tepelne tvrdeným sklom podľa normy STN EN 12150, voliteľne s jednoducho udržiavateľnou povrchovou úpravou HÜPPE Anti-Plaque.
- Subtílna vodiaca koľajnica (výška 32 mm) využívajúca inovatívnu techniku upnutia
- Kvalitné dvojité kolieska s guľôčkovými ložiskami

Pre inštaláciu Walk-In je nutná doplnková sada pre Walk-In.

K dispozícii musí byť rovný / plochý povrch šírky 40 mm.

Vzhľadom na potrebný inštalčný priestor nad týmto sprchovacím kútom je potrebné počítať s priestorom medzi hornou hranou vodiacej lišty a stropom minimálne 150 mm.

Možnosti montáže VA00		JB1
Riešenie Walk-In = dvere + doplnková sada		
Min. - max. rozmery		
1200-2200	800-1600	

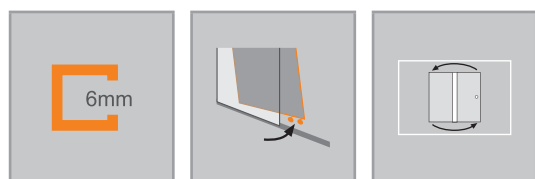

Rozmery	
WL:	24.5
R:	10
Mx:	M+8
MG:	18

WEM = vstavany rozmer vaničky (000)
M = montážny rozmer stred skla (001)
Uvedte prosím bezpodmienečne pri objednávke.



Walk-In Posuvné dvere 1-dielne s pevným segmentom

Montáž na sprchovú vaničku

Výška	Typ	WEM	Šírka C	Číslo výrobku	Cena
2000	800	785-825	390-405	VA0002	739,-
	900	885-925	440-455	VA0003	762,-
	1000	985-1025	490-505	VA0004	843,-
	1100	1085-1125	540-555	VA0008	905,-
	1200	1185-1225	590-605	VA0005	905,-
	1300	1285-1325	640-655	VA0009	990,-
	1400	1385-1425	690-705	VA0006	990,-
	1500	1485-1525	790-805	VA0010	1.075,-
2200	1600	1585-1625	890-905	VA0007	1.075,-
	800	785-825	390-405	VA0022	977,-
	900	885-925	440-455	VA0023	1.007,-
	1000	985-1025	490-505	VA0024	1.114,-
	1100	1085-1125	540-555	VA0028	1.194,-
	1200	1185-1225	590-605	VA0025	1.194,-
	1300	1285-1325	640-655	VA0029	1.307,-
	1400	1385-1425	690-705	VA0026	1.307,-
1500	1485-1525	790-805	VA0030	1.420,-	
1600	1585-1625	890-905	VA0027	1.420,-	

Montáž priamo na podlahu

Výška	Typ	M (stred skla) B	Šírka C	Číslo výrobku	Cena
2000	800	767-807	390-405	VA0002	739,-
	900	867-907	440-455	VA0003	762,-
	1000	967-1007	490-505	VA0004	843,-
	1100	1067-1107	540-555	VA0008	905,-
	1200	1167-1207	590-605	VA0005	905,-
	1300	1267-1307	640-655	VA0009	990,-
	1400	1367-1407	690-705	VA0006	990,-
	1500	1467-1507	790-805	VA0010	1.075,-
2200	1600	1567-1607	890-905	VA0007	1.075,-
	800	767-807	390-405	VA0022	977,-
	900	867-907	440-455	VA0023	1.007,-
	1000	967-1007	490-505	VA0024	1.114,-
	1100	1067-1107	540-555	VA0028	1.194,-
	1200	1167-1207	590-605	VA0025	1.194,-
	1300	1267-1307	640-655	VA0029	1.307,-
	1400	1367-1407	690-705	VA0026	1.307,-
1500	1467-1507	790-805	VA0030	1.420,-	
1600	1567-1607	890-905	VA0027	1.420,-	

M Stred skla zodpovedá stredú skla pevného skla

Zhotovenie na mieru

Výška	Šírka B	Číslo výrobku	Cena
1200-2000	800-1600	VA0080	1.243,-
2001-2200	800-1600	VA0081	1.359,-

Rozsah nastavenia = objednaný rozmer -15 mm /+25 mm

Farby profilov – sklá/dekory

Farby profilov	Kód farby	Príplatok
Strieborná pololeská	069	0,-
Black Edition (čierna matná)	123	144,-
White Edition (biela matná)	182	144,-
Bronz	55D	333,-
Black chrome	55F	333,-

Skló / dekor	s úpravou Anti-Plaque		bez úpravy Anti-Plaque	
	Kód skla	Príplatok	Kód skla	Príplatok
Číre	322	0,-	321	0,-
Sand Plus (matná)	316	179,-	315	179,-
Šedé	368	179,-	301	179,-
Bronzové	378	179,-	341	179,-
Zrkadlové sklo	381	562,-	380	562,-

Extra doplnky

	Číslo výrobku	Cena
Doplnková sada pre Walk-In (dĺžka priečnej vzpery 1200 mm, s možnosťou skrátenia)	VA2101	349,-

Číslo výrobku a ceny

XXXXXX	+	XXX	+	XXX	=	XXXXXX.XXX.XXX
Číslo výrobku		Kód farby		Kód skla		Číslo výrobku kompletné
Základná cena		Farebný príplatok		Príplatok za sklo		Celková cena

Select+ Organizer pre Vita pure s nástennou lištou



Select+ Organizer

Výška				Farba	Číslo výrobku	Cena
10			Select+ Tablet	Strieborná matná	SL5101 087	101,-
				Black Edition (čierna matná)	SL5101 123	108,-
				White Edition (biela matná)	SL5101 182	108,-
65			Select+ Drybox	Strieborná matná	SL5201 087	119,-
				Black Edition (čierna matná)	SL5201 123	130,-
				White Edition (biela matná)	SL5201 182	130,-

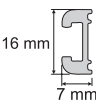
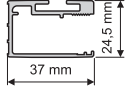

Select+ Twist: Držiak na prvky príslušenstva sa jednoducho zaskrutkuje do upevňovacieho kanála nástennej lišty a pevne sa zaskrutkuje. Animácia, ktorú možno zobrazíť naskenovaním QR kódu pomocou smartfónu alebo tabletu, vám presne ukáže, ako sa to robí.

PRIEREZY PROFILOV

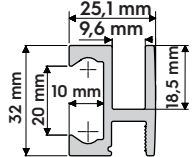
Profil	Detail
	Dosadacia niková lišta
	Nástenná lišta Select+
	Prahová lišta
	Horná vodiaca lišta Vita pure

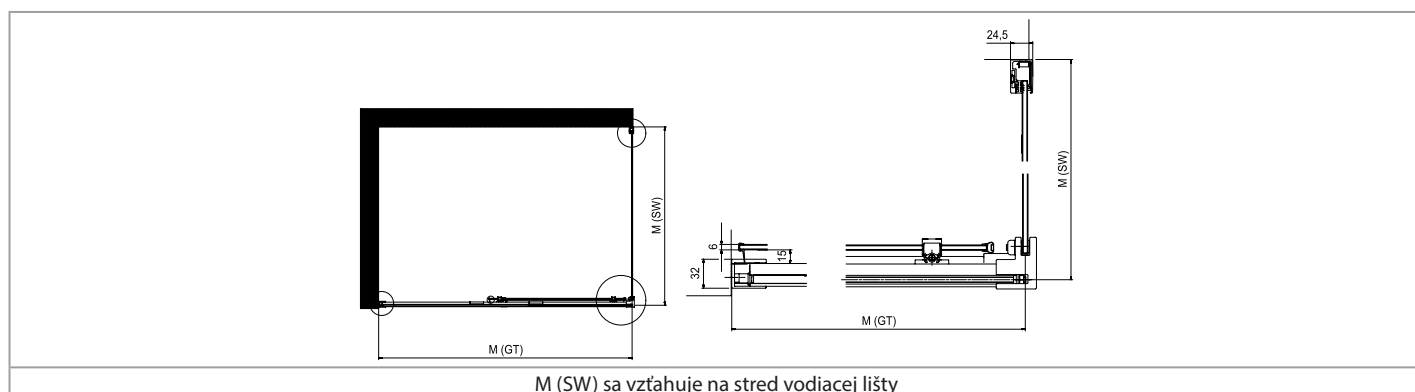

M (SW) sa vzťahuje na stred vodiacej lišty

Walk-In



Vychutnávajte si veľkorysý priestor s priechodnou sprchou. Vyberte si bezbariérový prechod do najkrajšej časti kúpeľne. Vyberte si zo širokého výberu možností a usporiadajte si ju podľa svojich predstáv. Priestranná a predsa štýlová? Priechodná sprcha vytvorí vo vašej kúpeľni štýlistický „statement“.

Prehľad modelov – základná cena

Walk-In

SolvaPro bezrámová

Bočná stena samostatne stojaca

Bočná stena voľne stojaca

Walk-In bočná stena s výklopným segmentom

SolvaPro s nástennou lištou

Bočná stena samostatne stojaca

Walk-In L-riešenie

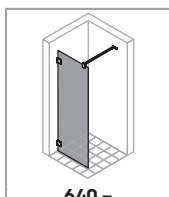

640,-

S. 140

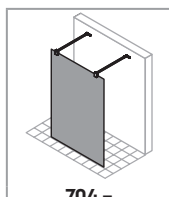

704,-

S. 142

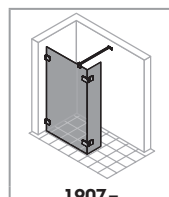

1.907,-

S. 144

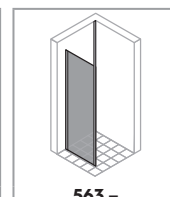

563,-

S. 146

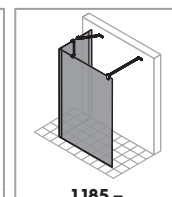

1.185,-

S. 148

Solva bezrámová

Bočná stena samostatne stojaca

Walk-In bočná stena s výklopným segmentom

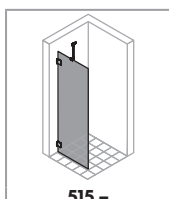

515,-

S. 150

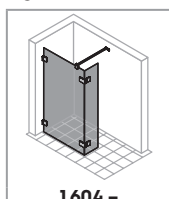

1.604,-

S. 152

Duplo pure

Walk-In

Seamlite

Walk-In, 10 mm

Walk-In, 8 mm

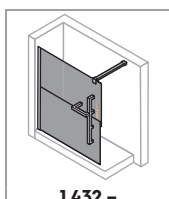

1.432,-

S. 154

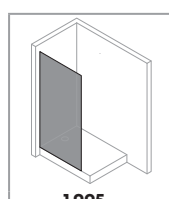

1.095,-

S. 156

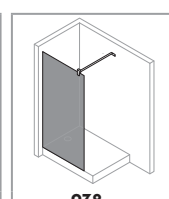

938,-

S. 158

Design pure

Bočná stena samostatne stojaca

Walk-In bočná stena s výklopným segmentom

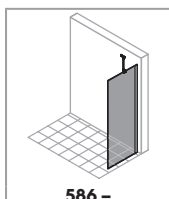

586,-

S. 160

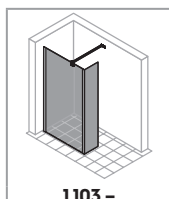

1.103,-

S. 164



SolvaPro bezrámová 4-uholník



Walk-In bočná stena samostatne stojaca

Popis výrobku

- Bezrámový sklenený systém WALK-IN
- Zasklenie 8mm jednovrstvovým bezpečnostným sklom podľa normy DIN EN 12150, voliteľne s povrchovou úpravou HÜPPE Anti-Plaque, ktorá umožňuje jednoduchú údržbu
- So stabilizačnou vzperou (vnútri)
- Stenové uholníky a pánty z vysokokvalitného kovu
- Z vnútornej strany zapustené pánty pre ľahšie čistenie
- Skosenia / výrezy sú možné

Zameranie nutné.

Pozor: Privatima sa z výrobných dôvodov môžu ponúkať len do šírky 1600 mm.

Možnosti montáže 7R01 / 7R02		MEA
Upevnenie vľavo	Upevnenie vpravo	
so stabilizačnou vzperou		
S priečnou vzperou		
Min. - max. rozmery		
900-2400	200-1800	



Štandardný stenový uholník

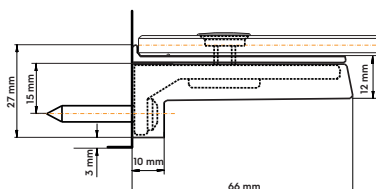

Bočná stena samostatne stojaca

Upevnenie vľavo

Zhotovenie na mieru

Výška	Šírka	Upevnenie	Číslo výrobku	Cena
900-2000	200-1200	Stabilizačná vzpera	7R0180	640,-
2001-2400	200-1200	Stabilizačná vzpera	7R0181	832,-
900-2000	200-1200	Priečna vzpera	7R0182	640,-
2001-2400	200-1200	Priečna vzpera	7R0183	832,-
900-2000	1201-1800	Priečna vzpera	7R0184	832,-
2001-2400	1201-1800	Priečna vzpera	7R0185	1.082,-
 Príplatok k zhotoveniu na mieru za každé skosenie / výrez				Príplatok 179,-

Bočná stena samostatne stojaca

Upevnenie vpravo

Zhotovenie na mieru

Výška	Šírka	Upevnenie	Číslo výrobku	Cena
900-2000	200-1200	Stabilizačná vzpera	7R0280	640,-
2001-2400	200-1200	Stabilizačná vzpera	7R0281	832,-
900-2000	200-1200	Priečna vzpera	7R0282	640,-
2001-2400	200-1200	Priečna vzpera	7R0283	832,-
900-2000	1201-1800	Priečna vzpera	7R0284	832,-
2001-2400	1201-1800	Priečna vzpera	7R0285	1.082,-
 Príplatok k zhotoveniu na mieru za každé skosenie / výrez				Príplatok 179,-

Farby profilov – sklá/dekory

Farby profilov	Kód farby	Príplatok
Strieborná lesklá	092	0,-
Black Edition (čierna matná)	123	144,-
White Edition (biela matná)	182	144,-
Gold Edition	196	144,-
Bronz	55D	333,-
Black chrome	55F	333,-
Stainless steel optic (strieborná)	55G	333,-
Mosadz	55H	333,-
Red Gold	55K	333,-
RAL Individual farby	998	333,-

Skló / dekor	s úpravou Anti-Plaque		bez úpravy Anti-Plaque	
	Kód skla	Príplatok	Kód skla	Príplatok
Číre	322	0,-	321	0,-
Sand Plus (matná)	316	179,-	315	179,-
Privatima	375	179,-	373	179,-
Šedé	368	179,-	301	179,-
Bronzové	378	179,-	341	179,-
Zrkadlové sklo	381	840,-	380	840,-
Vintage	31F	840,-		
Individual	399	Na požiadanie	399	Na požiadanie

Pozor: Privatima sa z výrobných dôvodov môžu ponúkať len do šírky 1600 mm.
Individual (399) umožňuje ďalšie farby skla a individuálne dekory na požiadanie.

Variant vybavenia (voliteľný)

	Variant vybavenia	Príplatok
Nastaviteľný stenový uholník vnútorný. Počet uhlových držiakov zodpovedá kompletnej sade pre celý výrobok.	930	140,-

Select+ organizér a príslušenstvo

	Číslo výrobku	Cena	Číslo výrobku	Cena	Číslo výrobku	Cena
	Black Edition (čierna matná) = 123		Strieborná matná = 087		White Edition (biela matná) = 182	
Select+ Shower Board (upínací systém) / Pre sklo s hrúbkou 6 mm alebo 8 mm	SL2401 123	300,-	SL2401 087	272,-	SL2401 182	300,-
Pre použitie Shower Board musí byť šírka > 400 mm.						

Číslo výrobku a ceny

XXXXXX	+	XXX	+	XXX	+	XXX	=	XXXXXX.XXX.XXX.XXX
Číslo výrobku		Kód farby		Kód skla		Variant vybavenia		Číslo výrobku kompletnej
Základná cena		Farebný príplatok		Príplatok za sklo		Príplatok		Celková cena

SolvaPro bezrámová 4-uholník



Bočná stena voľne stojaca

Popis výrobku

- Bezrámový sklenený systém WALK-IN
- Zasklenie 8mm jednovrstvovým bezpečnostným sklom podľa normy DIN EN 12150, voliteľne s povrchovou úpravou HÜPPE Anti-Plaque, ktorá umožňuje jednoduchú údržbu
- S 90° priečnou vzperou (vnútri)
- Skosenia / výrezy sú možné
- Individuálne zhotovenie na mieru

- Utesnenie podľa normy DIN 14428
- Made in Germany
- Obsah dodávky: upevňovací materiál, návod na montáž
- 10-ročná záruka dostupnosti opotrebovateľných dielov po zakúpení výrobku
- Systém riadenia kvality certifikovaný podľa normy DIN EN ISO 9001:2015
- Energetický manažment certifikovaný podľa normy EN ISO 50001:2011

Zameranie nutné.

Pozor: Privatima sa z výrobných dôvodov môžu ponúkať len do šírky 1600 mm.

Možnosti montáže 7R03		MEE
s priečnou vzperou		
Min. - max. rozmery		
1200-2200	300-1800	

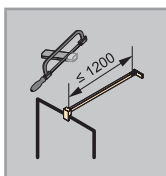
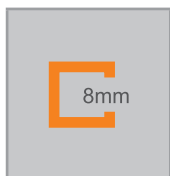

Bočná stena voľne stojaca

Zhotovenie na mieru

Výška	Šírka B1	Číslo výrobku	Cena
1200-2000	300-1200	7R0380	704,-
	1201-1800	7R0382	915,-
2001-2200	300-1200	7R0381	915,-
	1201-1800	7R0383	1.185,-

Farby profilov – sklá/dekory

Farby profilov	Kód farby	Príplatok
Strieborná lesklá	092	0,-
Black Edition (čierna matná)	123	144,-
White Edition (biela matná)	182	144,-
Gold Edition	196	144,-
Bronz	55D	333,-
Black chrome	55F	333,-
Stainless steel optic (strieborná)	55G	333,-
Mosadz	55H	333,-
Red Gold	55K	333,-
RAL Individual farby	998	333,-

Skló / dekor	s úpravou Anti-Plaque		bez úpravy Anti-Plaque	
	Kód skla	Príplatok	Kód skla	Príplatok
Číre	322	0,-	321	0,-
Sand Plus (matná)	316	179,-	315	179,-
Privatima	375	179,-	373	179,-
Šedé	368	179,-	301	179,-
Bronzové	378	179,-	341	179,-
Zrkadlové sklo	381	840,-	380	840,-
Vintage	31F	840,-		
Individual	399	Na požiadanie	399	Na požiadanie

Pozor: Privatima sa z výrobných dôvodov môžu ponúkať len do šírky 1600 mm.
Individual (399) umožňuje ďalšie farby skla a individuálne dekory na požiadanie.

Číslo výrobku a ceny

XXXXXX	+	XXX	+	XXX	=	XXXXXX.XXX.XXX
Číslo výrobku Základná cena		Kód farby Farebný príplatok		Kód skla Príplatok za sklo		Číslo výrobku kompletne Celková cena

SolvaPro bezrámová 4-uholník



Walk-In bočná stena s výklopným segmentom

Popis výrobku

- Bezrámový sklenený systém WALK-IN s výklopným segmentom, ktorý sa otvára dovnútra
- Zasklenie 8mm jednovrstvovým bezpečnostným sklom podľa normy DIN EN 12150, voliteľne s povrchovou úpravou HÜPPE Anti-Plaque, ktorá umožňuje jednoduchú údržbu
- Stenové uholníky a pánty z vysokokvalitného kovu
- Skosenia / výrezy sú možné
- Individuálne zhotovenie na mieru
- Zdvíhací / spúšťací mechanizmus pántu je decentne skrytý pod krytkou
- Z vnútornej strany zapustené pánty pre ľahšie čistenie

Zameranie nutné. Tesnosť je zaručená len pri polohe 90 stupňov.

Zrkadlové sklo (380/381): Pri objednávke je vždy potrebné špecifikovať, ktorý segment má byť zhotovený so zrkadlovým sklom. Bez tejto špecifikácie budú všetky segmenty so zrkadlovým sklom.

Pozor: Privátima sa z výrobných dôvodov môžu ponúkať len do šírky 1600 mm.

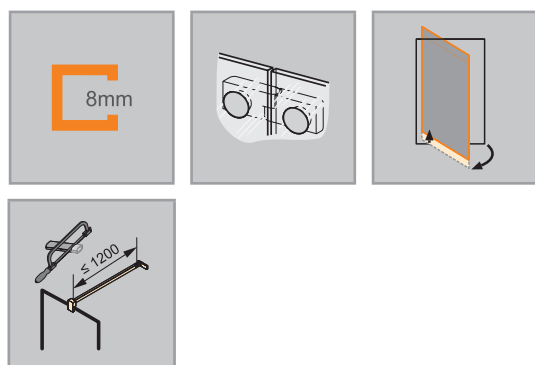

Štandardný stenový uholník

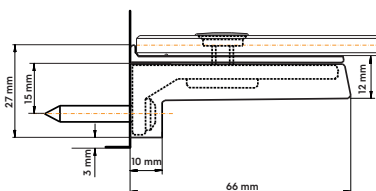

Možnosti montáže 7R36 / 7R37		MEU
Upevnenie vľavo		
Upevnenie vpravo		
Min. - max. rozmery		
1200-2200	200-1800	300-600



Walk-In bočná stena s výklopným segmentom

Upevnenie vľavo

Zhotovenie na mieru

Výška	Šírka B1	Šírka B2	Číslo výrobku	Cena
1200-2000	200-1200	300-600	7R3680	1.907,-
	1201-1800	300-600	7R3682	2.288,-
2001-2200	200-1200	300-600	7R3681	2.193,-
	1201-1800	300-600	7R3683	2.384,-
 Priplatok k zhotoveniu na mieru za každé skosenie / výrez			Priplatok 179,-	

Walk-In bočná stena s výklopným segmentom

Upevnenie vpravo

Zhotovenie na mieru

Výška	Šírka B1	Šírka B2	Číslo výrobku	Cena
1200-2000	200-1200	300-600	7R3780	1.907,-
	1201-1800	300-600	7R3782	2.288,-
2001-2200	200-1200	300-600	7R3781	2.193,-
	1201-1800	300-600	7R3783	2.384,-
 Priplatok k zhotoveniu na mieru za každé skosenie / výrez			Priplatok 179,-	

Farby profilov – sklá/dekory

Farby profilov	Kód farby	Priplatok
Strieborná lesklá	092	0,-
Black Edition (čierna matná)	123	144,-
White Edition (biela matná)	182	144,-
Gold Edition	196	144,-
Bronz	55D	333,-
Black chrome	55F	333,-
Stainless steel optic (strieborná)	55G	333,-
Mosadz	55H	333,-
Red Gold	55K	333,-
RAL Individual farby	998	333,-

Skló / dekor	s úpravou Anti-Plaque		bez úpravy Anti-Plaque	
	Kód skla	Priplatok	Kód skla	Priplatok
Číre	322	0,-	321	0,-
Sand Plus (matná)	316	179,-	315	179,-
Privatima	375	179,-	373	179,-
Šedé	368	179,-	301	179,-
Bronzové	378	179,-	341	179,-
Zrkadlové sklo	381	562,-	380	562,-
Vintage	31F	562,-		
Individual	399	Na požiadanie	399	Na požiadanie

Pozor: Privatima sa z výrobných dôvodov môžu ponúkať len do šírky 1600 mm.
Individual (399) umožňuje ďalšie farby skla a individuálne dekory na požiadanie.

Číslo výrobku a ceny

XXXXXX	+	XXX	+	XXX	=	XXXXXX.XXX.XXX
Číslo výrobku		Kód farby		Kód skla		Číslo výrobku kompletné
Základná cena		Farebný príplatok		Priplatok za sklo		Celková cena

SolvaPro s nástennou lištou 4-uholník



Walk-In bočná stena samostatne stojaca

Popis výrobku

- Sklenený systém WALK-IN s nástennou lištou
- Zasklenie 8mm jednovrstvovým bezpečnostným sklom podľa normy DIN EN 12150, voliteľne s povrchovou úpravou HÜPPE Anti-Plaque, ktorá umožňuje jednoduchú údržbu
- Profily z vysokokvalitného eloxovaného hliníka
- Nastavitelnosť v nástennej lište 15 mm
- Utesnenie podľa normy DIN 14428
- Made in Germany
- Obsah dodávky: upevňovací materiál, návod na montáž

- 10-ročná záruka dostupnosti opotrebovateľných dielov po zakúpení výrobku
- Systém riadenia kvality certifikovaný podľa normy DIN EN ISO 9001:2015
- Energetický manažment certifikovaný podľa normy EN ISO 50001:2011
- Skosenia / výrezy sú možné
- Vždy s designovým profilom
- Súčasťou dodávky sú: Stropná podpera a stabilizátor (vnútorný)
- Montáž voliteľne so stropnou podperou a/alebo stabilizátorom (vnútorným)

Možná výška stropnej vzpery až do 1 000 mm.

Pozor: Privátima sa z výrobných dôvodov môžu ponúkať len do šírky 1600 mm.

Celková šírka vrátane konštrukčného profilu = šírka + 20 mm

Možnosti montáže 7T22		MSB
Upevnenie vľavo	Upevnenie vpravo	
so stabilizačnou vzperou		
S priečnou vzperou		
Min. - max. rozmery		
1200-2200	200-1800	

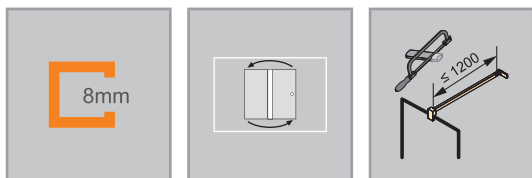

Rozmery	
WL:	24
R:	20
Mx:	M+10
MG:	30

WEM = vstavaný rozmer vaničky (000)
M = montážny rozmer stred skla (001)
Uvedte prosím bezpodmienečne pri objednávke.



Bočná stena samostatne stojaca

Montáž na sprchovú vaničku / priamo na podlahu

Výška	Typ	Šírka M	Číslo výrobku	Cena
2000	750	735-750	7T2201	563,-
	800	785-800	7T2202	563,-
	900	885-900	7T2203	574,-
	1000	985-1000	7T2204	584,-

Zhotovenie na mieru

Výška	Šírka	Upevnenie	Číslo výrobku	Cena
1200-2000	300-1200	Stabilizačná vzpera	7T2280	640,-
2001-2200	300-1200	Stabilizačná vzpera	7T2281	832,-
1200-2000	200-1200	Priečna vzpera	7T2282	640,-
	1201-1800	Priečna vzpera	7T2283	832,-
2001-2200	200-1200	Priečna vzpera	7T2284	832,-
	1201-1800	Priečna vzpera	7T2285	1.082,-

Rozsah nastavenia = zadaný rozmer - 8mm /+ 7mm

Príplatok	
	Príplatok k zhotoveniu na mieru za každé skosenie / výrez
179,-	

Farby profilov – sklá/dekory

Farby profilov	Kód farby	Príplatok
Strieborná lesklá	092	0,-
Black Edition (čierna matná)	123	144,-
White Edition (biela matná)	182	144,-
Gold Edition	196	144,-
Bronz	55D	333,-
Black chrome	55F	333,-
Stainless steel optic (strieborná)	55G	333,-
Mosadz	55H	333,-
Red Gold	55K	333,-
RAL Individual farby	998	333,-

Skló / dekor	s úpravou Anti-Plaque		bez úpravy Anti-Plaque	
	Kód skla	Príplatok	Kód skla	Príplatok
Číre	322	0,-	321	0,-
Sand Plus (matná)	316	179,-	315	179,-
Privatima	375	179,-	373	179,-
Šedé	368	179,-	301	179,-
Bronzové	378	179,-	341	179,-
Zrkadlové sklo	381	840,-	380	840,-
Vintage	31F	840,-		
Individual	399	Na požiadanie	399	Na požiadanie

Pozor: Privatima sa z výrobných dôvodov môžu ponúkať len do šírky 1600 mm.
Individual (399) umožňuje ďalšie farby skla a individuálne dekory na požiadanie.

Variant vybavenia (voliteľný)

Variant vybavenia	Príplatok
Nástenná lišta Select+	881
Nástenná lišta Select+ nie je k dispozícii v jednotlivých farbách RAL (kód farby 998)	141,-

Číslo výrobku a ceny

XXXXXX	+	XXX	+	XXX	+	XXX	=	XXXXXX.XXX.XXX.XXX
Číslo výrobku		Kód farby		Kód skla		Variant vybavenia		Číslo výrobku kompletné
Základná cena		Farebný príplatok		Príplatok za sklo		Príplatok		Celková cena

SolvaPro s nástennou lištou 4-uholník



Walk-In L-riešenie

Popis výrobku

- Sklenený systém WALK-IN s nástennou lištou
- Zasklenie 8mm jednovrstvovým bezpečnostným sklom podľa normy DIN EN 12150, voliteľne s povrchovou úpravou HÜPPE Anti-Plaque, ktorá umožňuje jednoduchú údržbu
- Utesnenie podľa normy DIN 14428
- Made in Germany
- Obsah dodávky: upevňovací materiál, návod na montáž.

- 10-ročná záruka dostupnosti opotrebovateľných dielov po zakúpení výrobku
- Systém riadenia kvality certifikovaný podľa normy DIN EN ISO 9001:2015
- Energetický manažment certifikovaný podľa normy EN ISO 50001:2011
- So stabilizačnou vzperou (vnútri) a priečnou vzperou
- Skosenia / výrezy sú možné

Zrkadlové sklo (380/381): Pri objednávke je vždy potrebné špecifikovať, ktorý segment má byť zhotovený so zrkadlovým sklom. Bez tejto špecifikácie budú všetky segmenty so zrkadlovým sklom.

Pozor: Privatima sa z výrobných dôvodov môžu ponúkať len do šírky 1600 mm.

Možnosti montáže 7T24		MSC
Upevnenie vľavo		
Upevnenie vpravo		
Min. - max. rozmery		
1200 – 2000	300-1800	300-1800

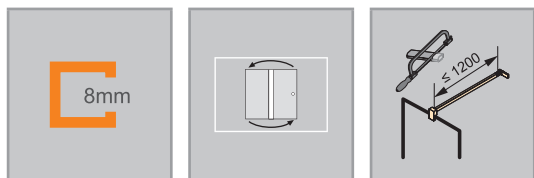

Rozmery	
WL:	24
R:	20
Mx:	M+10
MG:	30

WEM = vstavaný rozmer vaničky (000)
M = montážny rozmer stred skla (001)
Uvedte prosím bezpodmienečne pri objednávke.



Walk-In L-riešenie

Zhotovenie na mieru

Výška	Šírka B1	Šírka B2	Číslo výrobku	Cena
1200-2000	300-1800	300-1200	7T2480	1.185,-
	300-1800	1201-1800	7T2481	1.363,-

Rozsah nastavenia = zadaný rozmer - 8mm /+ 7mm

	Príplatok k zhotoveniu na mieru za každé skosenie / výrez	Príplatok
		179,-

Farby profilov – sklá/dekory

Farby profilov	Kód farby	Príplatok
Strieborná lesklá	092	0,-
Black Edition (čierna matná)	123	144,-
White Edition (biela matná)	182	144,-
Gold Edition	196	144,-
Bronz	55D	333,-
Black chrome	55F	333,-
Stainless steel optic (strieborná)	55G	333,-
Mosadz	55H	333,-
Red Gold	55K	333,-
RAL Individual farby	998	333,-

Skló / dekor	s úpravou Anti-Plaque		bez úpravy Anti-Plaque	
	Kód skla	Príplatok	Kód skla	Príplatok
Číre	322	0,-	321	0,-
Sand Plus (matná)	316	179,-	315	179,-
Privatima	375	179,-	373	179,-
Šedé	368	179,-	301	179,-
Bronzové	378	179,-	341	179,-
Zrkadlové sklo	381	562,-	380	562,-
Vintage	31F	562,-		
Individual	399	Na požiadanie	399	Na požiadanie

Pozor: Privatima sa z výrobných dôvodov môžu ponúkať len do šírky 1600 mm.
Individual (399) umožňuje ďalšie farby skla a individuálne dekory na požiadanie.

Variant vybavenia (voliteľný)

	Variant vybavenia	Príplatok
Nástenná lišta Select+	881	141,-

Nástenná lišta Select+ nie je k dispozícii v jednotlivých farbách RAL (kód farby 998)

Select+ organizér a príslušenstvo

	Číslo výrobku	Cena	Číslo výrobku	Cena	Číslo výrobku	Cena
	Black Edition (čierna matná) = 123		Strieborná matná = 087		White Edition (biela matná) = 182	
Select+ Shower Board (upínací systém) / Pre sklo s hrúbkou 6 mm alebo 8 mm	SL2401 123	300,-	SL2401 087	272,-	SL2401 182	300,-

Pre použitie Shower Board musí byť šírka > 400 mm.

Číslo výrobku a ceny

XXXXXX	+	XXX	+	XXX	+	XXX	=	XXXXXX.XXX.XXX.XXX
Číslo výrobku		Kód farby		Kód skla		Variant vybavenia		Číslo výrobku kompletne
Základná cena		Farebný príplatok		Príplatok za sklo		Príplatok		Celková cena

Solva bezrámová 4-uholník



Walk-In bočná stena samostatne stojaca

Popis výrobku

- Bezrámový sklenený systém WALK-IN
- Zasklenie 6 mm jednovrstvovým bezpečnostným sklom podľa normy DIN EN 12150, voliteľne s povrchovou úpravou HÜPPE Anti-Plaque, ktorá umožňuje jednoduchú údržbu
- Stenové uholníky a pánty z vysokokvalitného kovu
- Z vnútornej strany zapustené pánty pre ľahšie čistenie
- Utesnenie podľa normy DIN 14428
- Obsah dodávky: upevňovací materiál, návod na montáž

Zameranie nutné.

- Made in Germany
- 10-ročná záruka dostupnosti opotrebovateľných dielov po zakúpení výrobku
- Systém riadenia kvality certifikovaný podľa normy DIN EN ISO 9001:2015
- Energetický manažment certifikovaný podľa normy EN ISO 50001:2011
- So stabilizačnou vzperou (vnútri)
- Skosenia / výrezy sú možné
- Individuálne zhotovenie na mieru

Možnosti montáže S101 / S102		TEA
Upevnenie vľavo	Upevnenie vpravo	
so stabilizačnou vzperou		
S priečnou vzperou		
Min. - max. rozmery		
600-2200	200-1200	



Štandardný stenový uholník

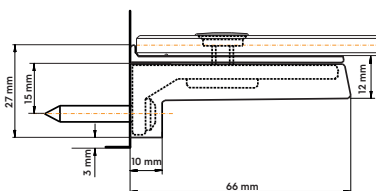

Bočná stena samostatne stojaca

Upevnenie vľavo

Zhotovenie na mieru

Výška	Šírka	Upevnenie	Číslo výrobku	Cena
600-2000	200-1200	Stabilizačná vzpera	S10180	515,-
2001-2200	200-1200	Stabilizačná vzpera	S10181	676,-
600-2000	200-1200	Priečna vzpera	S10182	515,-
2001-2200	200-1200	Priečna vzpera	S10183	676,-
 Príplatok k zhotoveniu na mieru za každé skosenie / výrez				Príplatok 179,-

Bočná stena samostatne stojaca

Upevnenie vpravo

Zhotovenie na mieru

Výška	Šírka	Upevnenie	Číslo výrobku	Cena
600-2000	200-1200	Stabilizačná vzpera	S10280	515,-
2001-2200	200-1200	Stabilizačná vzpera	S10281	676,-
600-2000	200-1200	Priečna vzpera	S10282	515,-
2001-2200	200-1200	Priečna vzpera	S10283	676,-
 Príplatok k zhotoveniu na mieru za každé skosenie / výrez				Príplatok 179,-

Farby profilov – sklá/dekory

Farby profilov	Kód farby	Príplatok
Strieborná lesklá	092	0,-
Black Edition (čierna matná)	123	144,-
White Edition (biela matná)	182	144,-

Sklo / dekor	s úpravou Anti-Plaque		bez úpravy Anti-Plaque	
	Kód skla	Príplatok	Kód skla	Príplatok
Číre	322	0,-	321	0,-
Sand Plus (matná)	316	179,-	315	179,-
Privatima	375	179,-	373	179,-
Šedé	368	179,-	301	179,-
Zrkadlové sklo	381	840,-	380	840,-

Číslo výrobku a ceny

XXXXXX	+	XXX	+	XXX	=	XXXXXX.XXX.XXX
Číslo výrobku Základná cena		Kód farby Farebný príplatok		Kód skla Príplatok za sklo		Číslo výrobku kompletné Celková cena

Solva bezrámová 4-uholník



Walk-In bočná stena s výklopným segmentom

Popis výrobku

- Bezrámový sklenený systém WALK-IN s výklopným segmentom, ktorý sa otvára dovnútra
- Zasklenie 6 mm (bočná stena šírka > 1200 mm = 8 mm), jednovrstvovým bezpečnostným sklom podľa normy DIN EN 12150, voliteľne s povrchovou úpravou HÜPPE Anti-Plaque, ktorá umožňuje jednoduchú údržbu
- Stenové uholníky a pánty z vysokokvalitného kovu
- Zdvíhací / spúšťací mechanizmus pánty je decentne skrytý pod krytkou
- Z vnútornej strany zapustené pánty pre ľahšie čistenie
- S prahovou lištou (výška 10 mm) pre optimálnu tesnosť, alebo bez prahovej lišty pre bezbariérový vstup

Zameranie nutné.

Zrkadlové sklo (380/381): Pri objednávke je vždy potrebné špecifikovať, ktorý segment má byť zhotovený so zrkadlovým sklom. Bez tejto špecifikácie budú všetky segmenty so zrkadlovým sklom.

Tesnosť je zaručená len pri polohe 90 stupňov.

Pozor: Privatima sa z výrobných dôvodov môžu ponúkať len do šírky 1600 mm.

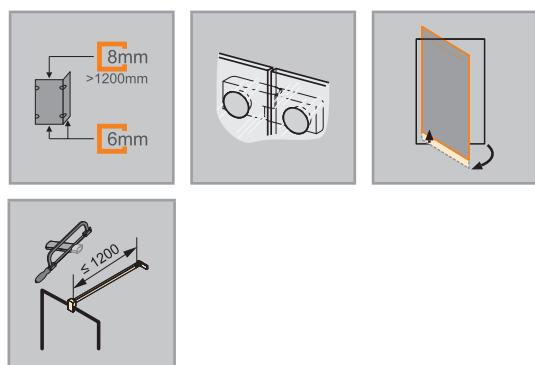

Možnosti montáže S136 / S137		TEU
Upevnenie vľavo		
Upevnenie vpravo		
Min. - max. rozmery		
1200-2200	200-1800	300-600

Štandardný stenový uholník

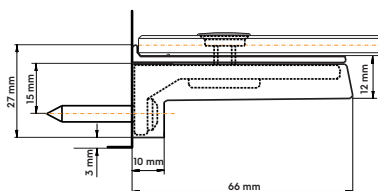

Walk-In bočná stena s výklopným segmentom

Upevnenie vľavo

Zhotovenie na mieru

Výška	Šírka B1	Šírka B2	Číslo výrobku	Cena
1200-2000	200-1200	300-600	S13680	1.604,-
	1201-1800	300-600	S13682	1.843,-
2001-2200	200-1200	300-600	S13681	1.924,-
	1201-1800	300-600	S13683	2.003,-
 Príplatok k zhotoveniu na mieru za každé skosenie / výrez			Príplatok	
			179,-	

Walk-In bočná stena s výklopným segmentom

Upevnenie vpravo

Zhotovenie na mieru

Výška	Šírka B1	Šírka B2	Číslo výrobku	Cena
1200-2000	200-1200	300-600	S13780	1.604,-
	1201-1800	300-600	S13782	1.843,-
2001-2200	200-1200	300-600	S13781	1.924,-
	1201-1800	300-600	S13783	2.003,-
 Príplatok k zhotoveniu na mieru za každé skosenie / výrez			Príplatok	
			179,-	

Farby profilov – sklá/dekory

Farby profilov	Kód farby	Príplatok
Strieborná lesklá	092	0,-
Black Edition (čierna matná)	123	144,-
White Edition (biela matná)	182	144,-

Sklo / dekor	s úpravou Anti-Plaque		bez úpravy Anti-Plaque	
	Kód skla	Príplatok	Kód skla	Príplatok
Číre	322	0,-	321	0,-
Sand Plus (matná)	316	179,-	315	179,-
Privatima	375	179,-	373	179,-
Šedé	368	179,-	301	179,-
Zrkadlové sklo	381	562,-	380	562,-

Pozor: Privatima sa z výrobných dôvodov môžu ponúkať len do šírky 1600 mm.

Číslo výrobku a ceny

XXXXXX	+	XXX	+	XXX	=	XXXXXX.XXX.XXX
Číslo výrobku		Kód farby		Kód skla		Číslo výrobku kompletné
Základná cena		Farebný príplatok		Príplatok za sklo		Celková cena

Duplo pure 4-uholník



Walk-In

Popis výrobku

- Sklenený systém WALK-IN s nástennou lištou
- Zasklenie 8mm jednovrstvovým bezpečnostným sklom podľa normy DIN EN 12150, voliteľne s povrchovou úpravou HÜPPE Anti-Plaque, ktorá umožňuje jednoduchú údržbu
- S priečnou vzperou
- Profily z vysokokvalitného eloxovaného hliníka
- Nastavitelnosť v nástennej lište 15 mm
- Vrátane HÜPPE Kedersystem (upevnenie pomocou tesniaceho profilu) –

- montáž bez viditeľných skrutiek v oblasti nástennej lišty
- Utesnenie podľa normy DIN 14428
- Obsah dodávky: upevňovací materiál, návod na montáž
- 10-ročná záruka dostupnosti opotrebovateľných dielov po zakúpení výrobku
- Systém riadenia kvality certifikovaný podľa normy DIN EN ISO 9001:2015
- Energetický manažment certifikovaný podľa normy EN ISO 50001:2011
- Made in Germany

Možnosti montáže DT00		K11
Upevnenie vľavo	Upevnenie vpravo	
Min. - max. rozmery		
1000-2000	1000-2000	

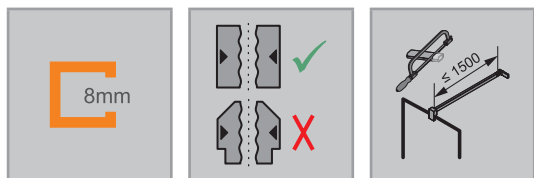

	Rozmery
	WL: 50
	R: 10
	Mx: M+12
	MG: 22
<p>WEM = vstavaný rozmer vaničky (000) M = montážny rozmer stred skla (001) Uvedte prosím bezpodmienečne pri objednávke.</p>	



Walk-In

Upevnenie vľavo

Montáž na sprchovú vaničku / priamo na podlahu

Výška	Typ	Šírka M	Číslo výrobku	Cena
2000	1000	985-1000	DT0000	1.432,-
	1100	1085-1100	DT0001	1.432,-
	1200	1185-1200	DT0002	1.432,-
	1300	1285-1300	DT0003	1.567,-
	1400	1385-1400	DT0004	1.567,-
	1600	1585-1600	DT0005	1.704,-
	1800	1785-1800	DT0006	1.704,-

Zhotovenie na mieru

Výška	Šírka M	Číslo výrobku	Cena
1000-2000	1000-1200	DT0029	1.831,-
	1201-1400	DT0049	1.831,-
	1401-1800	DT0009	1.831,-
	1801-2000	DT0069	2.264,-

Rozsah nastavenia = zadaný rozmer - 8mm /+ 7mm

Walk-In

Upevnenie vpravo

Montáž na sprchovú vaničku / priamo na podlahu

Výška	Typ	Šírka M	Číslo výrobku	Cena
2000	1000	985-1000	DT0010	1.432,-
	1100	1085-1100	DT0011	1.432,-
	1200	1185-1200	DT0012	1.432,-
	1300	1285-1300	DT0013	1.567,-
	1400	1385-1400	DT0014	1.567,-
	1600	1585-1600	DT0015	1.704,-
	1800	1785-1800	DT0016	1.704,-

Zhotovenie na mieru

Výška	Šírka M	Číslo výrobku	Cena
1000-2000	1000-1200	DT0039	1.831,-
	1201-1400	DT0059	1.831,-
	1401-1800	DT0019	1.831,-
	1801-2000	DT0079	2.264,-

Rozsah nastavenia = zadaný rozmer - 8mm /+ 7mm

Farby profilov – sklá/dekory

Farby profilov	Kód farby	Priplatok
Chróm / Chróm	C91	0,-
Black Edition (čierna matná)	123	144,-
Gold Edition	196	144,-

Sklo / dekor	s úpravou Anti-Plaque		bez úpravy Anti-Plaque	
	Kód skla	Priplatok	Kód skla	Priplatok
Číre	322	98,-	321	0,-
Sand Plus (matná)	316	278,-	315	179,-
Šedé	368	278,-	301	179,-
Kombidekor Sand Plus	318	278,-	317	179,-
Black Edition Sklo (čierna)	31K	658,-	31J	562,-

Extra doplnky

	Farba	Číslo výrobku	Cena
Miska na mydlo	Chróm	DT0099091	250,-
	Black Edition (čierna matná)	DT0099123	302,-
	Gold Edition	DT0099196	302,-

Číslo výrobku a ceny

XXXXXX	+	XXX	+	XXX	=	XXXXXX.XXX.XXX
Číslo výrobku		Kód farby		Kód skla		Číslo výrobku kompletné
Základná cena		Farebný príplatok		Príplatok za sklo		Celková cena

Seamlite Walk-In 10 mm



Walk-In bočná stena samostatne stojaca

Popis výrobku

- Samostatne stojaca bočná stena pre montáž na sprchovú vaničku alebo priamo na dlažbu.
- Profil na zapustenú montáž lišty pod omietku je ku sklu k dispozícii samostatne. Pred objednaním skla je nutné vykonať merania. Pred vykonaním meraní odporúčame namontovať stenovú lištu a tesniaci systém.
- Zasklenie s 10mm tepelne tvrdeným sklom podľa STN EN 12150
- Profil na zapustenú montáž lišty pod omietku, vyrobený z eloxovaného hliníka špičkovej kvality, je k dispozícii v nasledujúcich farebných variantoch: strieborná lesklá, Black Edition, White Edition
- Voliteľne k dispozícii s policou Select+ Shelf vo vyhotovení Black Edition, White Edition alebo strieborná matná
- Voliteľne sú k dispozícii: 90° priečna vzpera (vnútorná)

POZOR: Kompletnú samostatnú bočnú stenu Seamlite tvoria dve položky s dvomi výrobnými číslami (podomietkový profil a sklo).

Odkladacia polička Select+ Shelf je vždy umiestnená z vonkajšej strany skla.

Zameranie nutné.

Možnosti montáže HS01		J42
Walk-In		
HÜPPE Select+ Shelf		
Doraz vľavo	Doraz vpravo	
Min. – max. rozmery		
200 – 2200	700-1400	

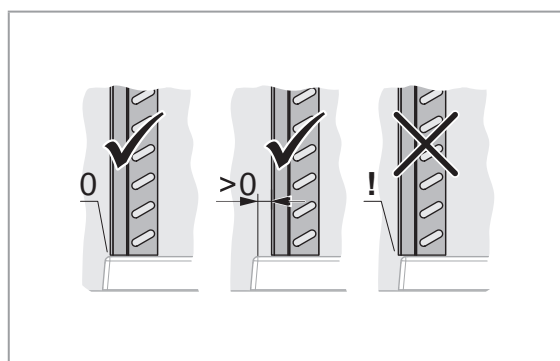
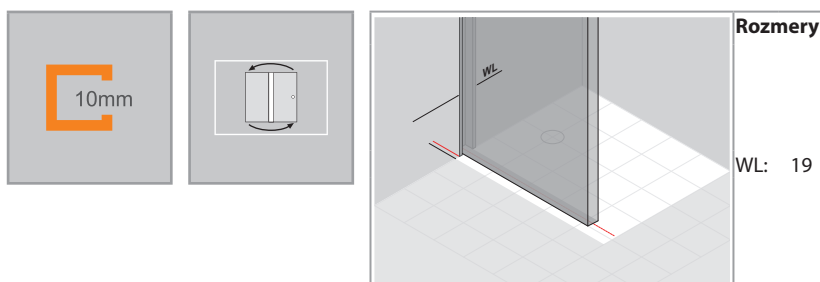

1) Podomietkový profil

Dĺžka	Typ	Farba	Číslo výrobku	Cena
2000	Profil na zapustenie bez príslušenstva	Strieborná lesklá	HS2501092	155,-
	Profil na zapustenie bez príslušenstva	Black Edition (čierna matná)	HS2501123	175,-
	Profil na zapustenie bez príslušenstva	White Edition (biela matná)	HS2501182	175,-
2200	Profil na zapustenie bez príslušenstva	Strieborná lesklá	HS2502092	155,-
	Profil na zapustenie bez príslušenstva	Black Edition (čierna matná)	HS2502123	175,-
	Profil na zapustenie bez príslušenstva	White Edition (biela matná)	HS2502182	175,-

2) 10 mm sklo (bez podomietkového profilu)

Zhotovenie na mieru

Výška	Šírka X	Číslo výrobku	Cena
200-2000	700-1200	HS0180	1.095,-
	1201-1400	HS0181	1.220,-
2001-2200	700-1200	HS0182	1.298,-
	1201-1400	HS0183	1.501,-

Rozsah nastavenia = objednaný rozmer - 0 mm /+ 0 mm

Príplatok	
	Príplatok k zhotoveniu na mieru za každé skosenie / výrez
179,-	

Farby profilov – sklá/dekory

Farby profilov	Kód farby	Príplatok
Strieborná lesklá	092	0,-
Black Edition (čierna matná)	123	0,-
White Edition (biela matná)	182	0,-

Skló / dekor	s úpravou Anti-Plaque		bez úpravy Anti-Plaque	
	Kód skla	Príplatok	Kód skla	Príplatok
Číre	322	98,-	321	0,-
Sand Plus	316	278,-		
Šedé	368	278,-		
Bronz	378	278,-		
Zrkadlové sklo	381	658,-		

Variant vybavenia (voliteľný)

Variant vybavenia	Príplatok
Select+ Shelf (k dispozícii len vo farbách 087 strieborný mat, 123 Black Edition a 182 White Edition) Pri variante vybavenia 880 musí byť šírka > 700mm.	880 209,-

Číslo výrobku a ceny

XXXXXX	+	XXX	+	XXX	+	XXX	=	XXXXXX.XXX.XXX.XXX
Číslo výrobku		Kód farby		Kód skla		Variant vybavenia		Číslo výrobku kompletné
Základná cena		Farebný príplatok		Príplatok za sklo		Príplatok		Celková cena

Select+ organizér a príslušenstvo

	Číslo výrobku	Cena	Číslo výrobku	Cena	Číslo výrobku	Cena	Číslo výrobku	Cena
	Black Edition (čierna matná) = 123		Strieborná matná = 087		Strieborná pololeská = 069		White Edition (biela matná) = 182	
Select+ Wiper	SL2501 123	54,-	SL2501 087	49,-			SL2501 182	54,-
Priečna vzpera (voliteľná výbava), dĺžka 1250 mm. Možnosť individuálneho skrátenia.	SL2601 123	155,-			SL2601 069	141,-	SL2601 182	155,-

Podomietkový profil	Situácia pri meraní
	

Zostava produktov

XXXXXX.XXX	+	XXXXXX.XXX.XXX	=	Kompletná samostatná bočná stena
Číslo položky podomietkový profil		Číslo položky sklo		Celková cena
Cena		Cena		

Seamlite Walk-In 8 mm



Walk-In bočná stena samostatne stojaca

Popis výrobku

- Samostatne stojaca bočná stena pre montáž na sprchovú vaničku alebo priamo na dlažbu.
- Profil na zapustenú montáž lišty pod omietku je ku sklu k dispozícii samostatne. Pred objednaním skla je nutné vykonať merania. Pred vykonaním meraní odporúčame namontovať stenovú lištu a tesniaci systém.
- Zasklenie s 8mm tepelne tvrdeným sklom podľa STN EN 12150
- Profil na zapustenú montáž lišty pod omietku, vyrobený z eloxovaného hliníka špičkovej kvality, je k dispozícii v nasledujúcich farebných variantoch: Strieborná lesklá, Black Edition, White Edition
- Voliteľne k dispozícii s policou Select+ Shelf vo vyhotovení Black Edition, White Edition alebo strieborná matná
- Voliteľne so 45° stabilizačnou vzperou alebo 90° priečnou vzperou

POZOR: Komplettnú samostatnú bočnú stenu Seamlite tvoria dve položky s dvomi výrobnými číslami (podmietetkový profil a sklo).

Odkladacia polička Select+ Shelf je vždy umiestnená z vonkajšej strany skla.

Zameranie nutné.

Možnosti montáže HS02		J41
so stabilizačnou vzperou		
s priečnou vzperou		
HÜPPE Select+ Shelf		
Min. – max. rozmery		
200 – 2200	700 – 1600	

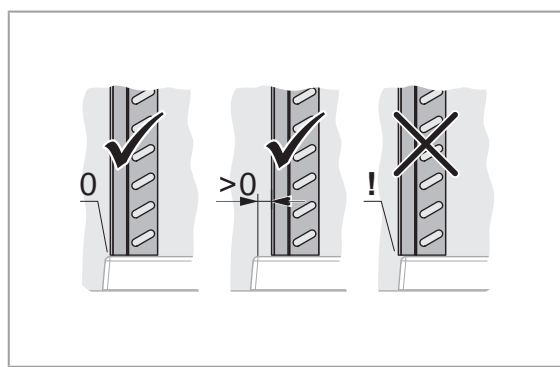
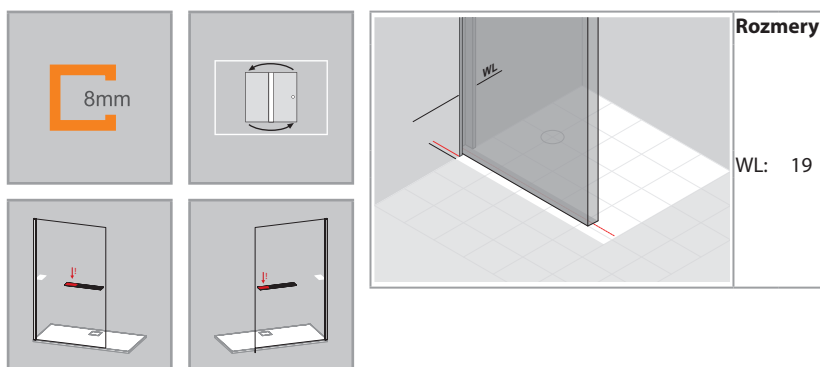

1) Podomietkový profil

Dĺžka	Typ	Farba	Číslo výrobku	Cena
2000	Profil na zapustenie bez príslušenstva	Strieborná lesklá	HS2501092	155,-
	Profil na zapustenie bez príslušenstva	Black Edition (čierna matná)	HS2501123	175,-
	Profil na zapustenie bez príslušenstva	White Edition (biela matná)	HS2501182	175,-
2200	Profil na zapustenie bez príslušenstva	Strieborná lesklá	HS2502092	155,-
	Profil na zapustenie bez príslušenstva	Black Edition (čierna matná)	HS2502123	175,-
	Profil na zapustenie bez príslušenstva	White Edition (biela matná)	HS2502182	175,-

2) 8mm sklo (bez podomietkového profilu)

Zhotovenie na mieru

Výška	Šírka X	Upevnenie	Číslo výrobku	Cena
200-2000	700-1100	Stabilizačná vzpera	HS0280	938,-
	700-1200	Priečna vzpera	HS0281	1.064,-
	1201-1600	Priečna vzpera	HS0282	1.188,-
2001-2200	700-1100	Stabilizačná vzpera	HS0283	1.142,-
	700-1200	Priečna vzpera	HS0284	1.266,-
	1201-1600	Priečna vzpera	HS0285	1.392,-

Rozsah nastavenia = objednaný rozmer - 0 mm +/- 0 mm

Príplatok	
Príplatok k zhotoveniu na mieru za každé skosenie / výrez	179,-

Farby profilov – sklá/dekory

Farby profilov	Kód farby	Príplatok
Strieborná lesklá	092	0,-
Black Edition (čierna matná)	123	0,-
White Edition (biela matná)	182	0,-

Skló / dekor	s úpravou Anti-Plaque		bez úpravy Anti-Plaque	
	Kód skla	Príplatok	Kód skla	Príplatok
Číre	322	98,-	321	0,-
Sand Plus	316	278,-		
Šedé	368	278,-		
Bronz	378	278,-		
Zrkadlové sklo	381	658,-		

Variant vybavenia (voliteľný)

Variant vybavenia	Príplatok
Select+ Shelf (k dispozícii len vo farbách 087 strieborný mat, 123 Black Edition a 182 White Edition) Pri variante vybavenia 880 musí byť šírka > 700mm.	880 209,-

Číslo výrobku a ceny

XXXXXX	+	XXX	+	XXX	+	XXX	=	XXXXXX.XXX.XXX.XXX
Číslo výrobku		Kód farby		Kód skla		Variant vybavenia		Číslo výrobku kompletné
Základná cena		Farebný príplatok		Príplatok za sklo		Príplatok		Celková cena

Select+ organizér a príslušenstvo

	Číslo výrobku	Cena	Číslo výrobku	Cena	Číslo výrobku	Cena	Číslo výrobku	Cena
	Strieborná lesklá = 092		Black Edition (čierna matná) = 123		Strieborná matná = 087		White Edition (biela matná) = 182	
Select+ Wiper			SL2501 123	54,-	SL2501 087	49,-	SL2501 182	54,-
Select+ Shower Board (upínací systém) / Pre sklo s hrúbkou 6 mm alebo 8 mm			SL2401 123	300,-	SL2401 087	272,-	SL2401 182	300,-
Napojenie na strop. Dĺžka 80 – 800 mm, s možnosťou skrátenia. Pre hrúbku skla 6 až 8 mm	SP0000 092	160,-	SP0000 123	220,-			SP0000 182	220,-

Podomietkový profil	Situácia pri meraní

Zostava produktov

XXXXXX.XXX	+	XXXXXX.XXX.XXX	=	Kompletná samostatná bočná stena
Číslo položky podomietkový profil		Číslo položky sklo		Celková cena
Cena		Cena		

Design pure 4-uholník



Walk-In bočná stena samostatne stojaca

Popis výrobku

- Samostatne stojaca alebo pre kombináciu s Design pure Walk-In bočnou stenou s výklopným segmentom
- Sklenený systém WALK-IN s nástennou lištou
- Stabilizačné konzoly a priečne konzoly vždy zodpovedajú Farbe profilov. Pre farba profilov strieborná matná, iná farba strieborná pololesklá
- Zasklenie 6 mm jednovrstvovým bezpečnostným sklom podľa normy DIN EN 12150, voliteľne s povrchovou úpravou HÜPPE Anti-Plaque, ktorá umožňuje jednoduchú údržbu.
- Voliteľne so 45° stabilizačnou vzperou alebo 90° priečnou vzperou
- Skosenia / výrezy sú možné
- Nástenná lišta Select+ voliteľne k dispozícii

- Nastaviteľnosť v nástennej lište 15 mm
- Vrátane HÜPPE Kedersystem (upevnenie pomocou tesniaceho profilu) – montáž bez viditeľných skrutiek v oblasti nástennej lišty
- Utesnenie podľa normy DIN 14428
- Made in Germany
- Obsah dodávky: upevňovací materiál, návod na montáž
- 10-ročná záruka dostupnosti opotrebovateľných dielov po zakúpení výrobku
- Systém riadenia kvality certifikovaný podľa normy DIN EN ISO 9001:2015
- Energetický manažment certifikovaný podľa normy EN ISO 50001:2011

Možnosti montáže 8P11 – hrúbka skla 6 mm		MAL
so stabilizačnou vzperou		
S priečnou vzperou		
Možnosť kombinácie Walk-In		
Min. – max. rozmery		
500-2000	200-1400	

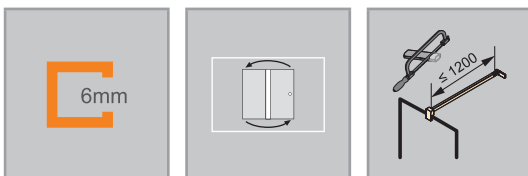

Rozmery	
WL:	24
R:	20
Mx:	M+10
MG:	30

WEM = vstavaný rozmer vaničky (000)
M = montážny rozmer stred skla (001)
Uvedte prosím bezpodmienečne pri objednávke.



Bočná stena samostatne stojaca - Hrúbka skla 6 mm

Montáž na sprchovú vaničku / priamo na podlahu

Výška	Typ	Upevnenie	Šírka M	Číslo výrobku	Cena
2000	750	Stabilizačná vzpera	735-750	8P1112	586,-
	800	Stabilizačná vzpera	785-800	8P1101	586,-
	900	Stabilizačná vzpera	885-900	8P1102	586,-
	1000	Stabilizačná vzpera	985-1000	8P1103	614,-
	1100	Stabilizačná vzpera	1085-1100	8P1104	614,-
	750	Priečna vzpera	735-750	8P1113	607,-
	800	Priečna vzpera	785-800	8P1105	607,-
	900	Priečna vzpera	885-900	8P1106	607,-
	1000	Priečna vzpera	985-1000	8P1107	640,-
	1100	Priečna vzpera	1085-1100	8P1108	640,-
	1200	Priečna vzpera	1185-1200	8P1109	669,-
	1400	Priečna vzpera	1385-1400	8P1115	669,-

Zhotovenie na mieru

Výška	Upevnenie	Šírka	Číslo výrobku	Cena
500-2000	Stabilizačná vzpera	200-1100	8P1180	760,-
	Priečna vzpera	200-1400	8P1181	760,-
Rozsah nastavenia = zadaný rozmer - 8mm /+ 7mm				
 Príplatok k zhotoveniu na mieru za každé skosenie / výrez			Príplatok	
			179,-	

Farby profilov – sklá/dekory

Farby profilov	Kód farby	Príplatok
Strieborná matná	087	0,-
Strieborná lesklá	092	132,-
Black Edition (čierna matná)	123	144,-
White Edition (biela matná)	182	144,-
Gold Edition	196	144,-
Bronz	55D	333,-
Black chrome	55F	333,-
Stainless steel optic (strieborná)	55G	333,-
Mosadz	55H	333,-

Skló / dekor	s úpravou Anti-Plaque		bez úpravy Anti-Plaque	
	Kód skla	Príplatok	Kód skla	Príplatok
Číre	322	98,-	321	0,-
Sand Plus (matná)	316	278,-	315	179,-
Privatima	375	278,-	373	179,-
Šedé	368	278,-	301	179,-
Bronzové	378	278,-	341	179,-
Zrkadlové sklo	381	939,-	380	840,-

Variant vybavenia (voliteľný)

	Variant vybavenia	Príplatok
Nástenná lišta Select+	881	141,-
Pri variante vybavenia 881 nie sú možné skosenia		

Select+ organizér a príslušenstvo

	Číslo výrobku	Cena	Číslo výrobku	Cena	Číslo výrobku	Cena
	Black Edition (čierna matná) = 123		Strieborná matná = 087		White Edition (biela matná) = 182	
Select+ Shower Board (upínací systém) / Pre sklo s hrúbkou 6 mm alebo 8 mm	SL2401 123	300,-	SL2401 087	272,-	SL2401 182	300,-
Pre použitie Shower Board musí byť šírka > 400 mm.						

Číslo výrobku a ceny

XXXXXX	+	XXX	+	XXX	+	XXX	=	XXXXXX.XXX.XXX.XXX
Číslo výrobku		Kód farby		Kód skla		Variant vybavenia		Číslo výrobku kompletné
Základná cena		Farebný príplatok		Príplatok za sklo		Príplatok		Celková cena

Design pure 4-uholník



Walk-In bočná stena samostatne stojaca

Popis výrobku

- Samostatne stojaca alebo pre kombináciu s Design pure Walk-In bočnou stenou s výklopným segmentom
- Sklenený systém WALK-IN s nástennou lištou
- Zasklenie 8mm jednovrstvovým bezpečnostným sklom podľa normy DIN EN 12150, voliteľne s povrchovou úpravou HÜPPE Anti-Plaque, ktorá umožňuje jednoduchú údržbu
- Voliteľne so 45° stabilizačnou vzperou alebo 90° priečnou vzperou
- Stabilizačné konzoly a priečne konzoly vždy zodpovedajú farbe profilov. Pre farbu profilov strieborná matná, iná farba strieborná poleosklá
- Skosenia / výrezy sú možné
- Nástenná lišta Select+ voliteľne k dispozícii

Pozor: Privatima sa z výrobných dôvodov môžu ponúkať len do šírky 1600 mm.

Možnosti montáže 8P11 – hrúbka skla 8 mm	MAL
so stabilizačnou vzperou	
S priečnou vzperou	
Možnosť kombinácie Walk-In	
Min. – max. rozmery	
500-2000	200-1800

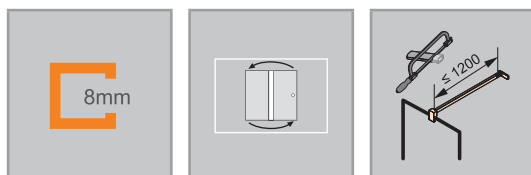

Rozmery	
WL:	24
R:	20
Mx:	M+10
MG:	30

WEM = vstavaný rozmer vaničky (000)
M = montážny rozmer stred skla (001)
Uvedte prosím bezpodmienečne pri objednávke.



Bočná stena samostatne stojaca - Hrúbka skla 8 mm

Montáž na sprchovú vaničku / priamo na podlahu

Výška	Typ	Upevnenie	Šírka M	Číslo výrobku	Cena
2000	750	Stabilizačná vzpera	735-750	8P1132	669,-
	800	Stabilizačná vzpera	785-800	8P1121	669,-
	900	Stabilizačná vzpera	885-900	8P1122	669,-
	1000	Stabilizačná vzpera	985-1000	8P1123	669,-
	1100	Stabilizačná vzpera	1085-1100	8P1124	669,-
	750	Priečna vzpera	735-750	8P1133	669,-
	800	Priečna vzpera	785-800	8P1125	669,-
	900	Priečna vzpera	885-900	8P1126	669,-
	1000	Priečna vzpera	985-1000	8P1127	669,-
	1100	Priečna vzpera	1085-1100	8P1128	669,-
	1200	Priečna vzpera	1185-1200	8P1129	669,-
	1300	Priečna vzpera	1285-1300	8P1110	669,-
	1400	Priečna vzpera	1385-1400	8P1111	669,-
	1600	Priečna vzpera	1585-1600	8P1114	669,-

Zhotovenie na mieru

Výška	Upevnenie	Šírka	Číslo výrobku	Cena
500-2000	Priečna vzpera	200-1400	8P1182	988,-
	Priečna vzpera	1401-1800	8P1183	988,-

Rozsah nastavenia = zadaný rozmer - 8mm /+ 7mm

Príplatok	
	Príplatok k zhotoveniu na mieru za každé skosenie / výrez
179,-	

Farby profilov – sklá/dekory

Farby profilov	Kód farby	Príplatok
Strieborná matná	087	0,-
Strieborná lesklá	092	132,-
Black Edition (čierna matná)	123	144,-
White Edition (biela matná)	182	144,-
Gold Edition	196	144,-
Bronz	55D	333,-
Black chrome	55F	333,-
Stainless steel optic (strieborná)	55G	333,-
Mosadz	55H	333,-

Sklo / dekor	s úpravou Anti-Plaque		bez úpravy Anti-Plaque	
	Kód skla	Príplatok	Kód skla	Príplatok
Číre	322	98,-	321	0,-
Sand Plus (matná)	316	278,-	315	179,-
Privatima	375	278,-	373	179,-
Šedé	368	278,-	301	179,-
Bronzové	378	278,-	341	179,-
Zrkadlové sklo	381	939,-	380	840,-

Pozor: Privatima sa z výrobných dôvodov môžu ponúkať len do šírky 1600 mm.

Variant vybavenia (voliteľný)

Variant vybavenia	Príplatok
Nástenná lišta Select+ Pri variante vybavenia 881 nie sú možné skosenia	881 141,-

Select+ organizér a príslušenstvo

	Číslo výrobku	Cena	Číslo výrobku	Cena	Číslo výrobku	Cena
	Black Edition (čierna matná) = 123		Strieborná matná = 087		White Edition (biela matná) = 182	
Select+ Shower Board (upínací systém) / Pre sklo s hrúbkou 6 mm alebo 8 mm	SL2401 123	300,-	SL2401 087	272,-	SL2401 182	300,-

Pre použitie Shower Board musí byť šírka > 400 mm.

Číslo výrobku a ceny

XXXXXX	+	XXX	+	XXX	+	XXX	=	XXXXXX.XXX.XXX.XXX
Číslo výrobku		Kód farby		Kód skla		Variant vybavenia		Číslo výrobku kompletne
Základná cena		Farebný príplatok		Príplatok za sklo		Príplatok		Celková cena

Design pure 4-uholník



Walk-In bočná stena s výklopným segmentom

Popis výrobku

- Samostatne stojaca alebo na kombináciu so samostatne stojacou bočnou stenou Design pure
- Čiastočne orámovaný sklenený systém WALK-IN s výklopným segmentom, ktorý sa otvára dovnútra a von
- Zasklenie 6 mm jednovrstvovým bezpečnostným sklom podľa normy DIN EN 12150, voliteľne s povrchovou úpravou HÜPPE Anti-Plaque, ktorá umožňuje jednoduchú údržbu
- S priečnou vzperou
- Stabilizačná vzpera, priečna vzpera a prahová lišta vždy vo farbe strieborná lesklá, s výnimkou Black / White Edition
- Profily z vysokokvalitného eloxovaného hliníka
- Skosenia / výrezy sú možné
- Nastavitelnosť v nástennej lište 15 mm
- Trubkový pánt s plynulo nastaviteľným zdvíhacím/spúšťacím mechaniz-

- mom a 5 mm zdvíhacím účinkom
- Vrátane HÜPPE Kedersystem (upevnenie pomocou tesniaceho profilu) – montáž bez viditeľných skrutiek v oblasti nástennej lišty
- S prahovou lištou (výška 10 mm) pre optimálnu tesnosť, alebo bez prahovej lišty pre bezbariérový vstup
- Priebežné tesniacie profily a vodorovná tesniaca lišta
- Utesnenie podľa normy DIN 14428
- Made in Germany
- Obsah dodávky: upevňovací materiál, návod na montáž
- 10-ročná záruka dostupnosti opotrebovateľných dielov po zakúpení výrobku
- Systém riadenia kvality certifikovaný podľa normy DIN EN ISO 9001:2015
- Energetický manažment certifikovaný podľa normy EN ISO 50001:2011

Skló 373/375 Privatima: Pri objednávke je vždy potrebné špecifikovať upevnenie vľavo alebo vpravo

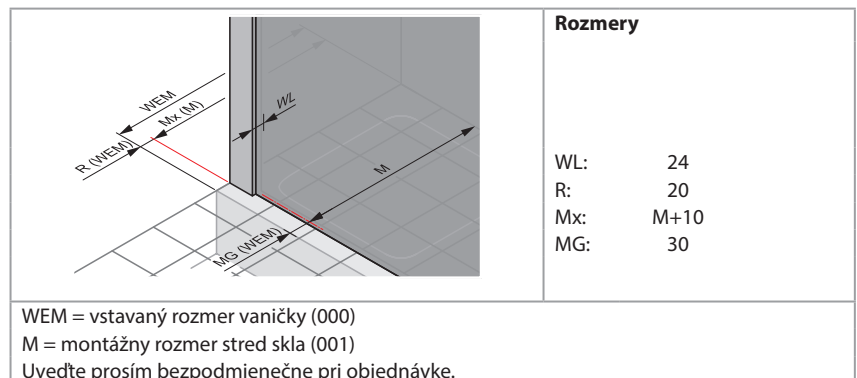
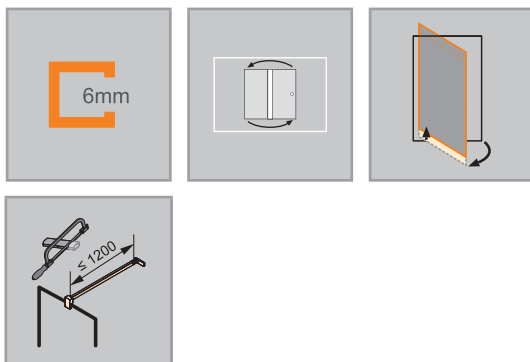
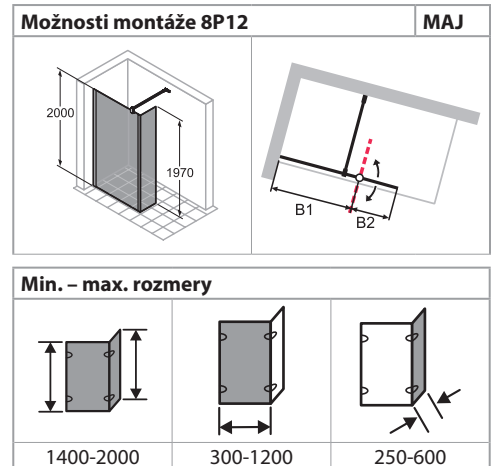

Walk-In bočná stena s výklopným segmentom

Montáž na sprchovú vaničku / priamo na podlahu

Výška	Typ	WEM Pevný segment	Od steny po bod otáčania B1	Šírka B2	Šírka celkom	Číslo výrobku	Cena
2000	800	790-805	760-775	356	1116-1131	8P1204	1.103,-
	900	890-905	860-875	356	1216-1231	8P1205	1.103,-
	1000	990-1005	960-975	356	1316-1331	8P1206	1.103,-
	1200	1190-1205	1160-1175	356	1516-1531	8P1207	1.103,-

Zhotovenie na mieru

Výška	Šírka celkom	Šírka B1	Šírka B2	Číslo výrobku	Cena
1400-2000	550-1800	300-1200	250-600	8P1282	1.436,-
Rozsah nastavenia = zadaný rozmer - 8mm /+ 7mm					
				Priplatok	
Priplatok k zhotoveniu na mieru za každé skosenie / výrez				179,-	

Farby profilov – sklá/dekory

Farby profilov	Kód farby	Priplatok
Strieborná matná	087	0,-
Strieborná lesklá	092	132,-
Black Edition (čierna matná)	123	144,-
White Edition (biela matná)	182	144,-







Sklo / dekor	s úpravou Anti-Plaque		bez úpravy Anti-Plaque	
	Kód skla	Priplatok	Kód skla	Priplatok
Číre	322	98,-	321	0,-
Sand Plus (matná)	316	278,-	315	179,-
Privatima	375	278,-	373	179,-
Šedé	368	278,-	301	179,-
Bronzové	378	278,-	341	179,-
Zrkadlové sklo	381	658,-	380	562,-

Číslo výrobku a ceny

XXXXXX	+	XXX	+	XXX	=	XXXXXX.XXX.XXX
Číslo výrobku		Kód farby		Kód skla		Číslo výrobku kompletné
Základná cena		Farebný príplatok		Priplatok za sklo		Celková cena

Varianty a príslušenstvo

Stabilizačné vzpery

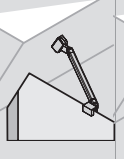
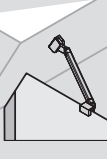
Dĺžka	150 mm	250 mm	500 mm	800 mm	250 mm	500 mm	250 mm	500 mm
Upevnenie	stena/sklo	stena/sklo	stena/sklo	stena/sklo	sklo/sklo	sklo/sklo	stena/sklo	stena/sklo
Hrúbka skla	6 - 8 mm	6 - 8 mm	6 - 8 mm	6 - 8 mm	6 - 8 mm	6 - 8 mm	6 - 8 mm	6 - 8 mm
Skica / Foto								
Pre							Stropnú šikminu	Stropnú šikminu
Číslo výrobku	SP0100	SP0101	SP0102	SP0501	SP0201	SP0202	S00101	S00102
Chrómový kód	091	123	182	55D	55F	55G	55H	55K
Farba	88,-	92,-	94,-	113,-	92,-	94,-	115,-	124,-
Black Edition (čierna matná)	149,-	153,-	154,-	175,-	153,-	154,-	176,-	183,-
White Edition (biela matná)	149,-	153,-	154,-	175,-	153,-	154,-	176,-	183,-
Bronz	209,-	214,-	214,-	235,-	214,-	214,-	237,-	243,-
Black chrome	209,-	214,-	214,-	235,-	214,-	214,-	237,-	243,-
Stainless steel optic (strieborná)	209,-	214,-	214,-	235,-	214,-	214,-	237,-	243,-
Mosadz	209,-	214,-	214,-	235,-	214,-	214,-	237,-	243,-
Red Gold	209,-	214,-	214,-	235,-	214,-	214,-	237,-	243,-
Gold Edition	149,-	153,-	154,-	175,-	153,-	154,-	176,-	183,-
RAL Individual farby	209,-	214,-	214,-	235,-	214,-	214,-	237,-	243,-

Použiteľné pre nasledujúce série: SolvaPro, Solva, Seamlite 8mm, Design pure

Stabilizačné vzpery

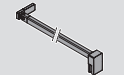
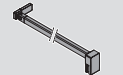
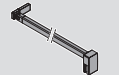
Dĺžka	1200 mm	1200 mm	1200 mm
Upevnenie	stena/sklo	sklo/sklo	stena/sklo
Hrúbka skla	6 - 8 mm	6 - 8 mm	6 - 8 mm
Skica / Foto			
Pre			Stropnú šikminu
Číslo výrobku	SP0302	SP0301	S00301
Chrómový kód	091	123	182
Farba	155,-	155,-	153,-
Black Edition (čierna matná)	224,-	224,-	214,-
White Edition (biela matná)	224,-	224,-	214,-
Gold Edition	224,-	224,-	214,-
Bronz	295,-	295,-	272,-
Black chrome	295,-	295,-	272,-
Stainless steel optic (strieborná)	295,-	295,-	272,-
Mosadz	295,-	295,-	272,-
Red Gold	295,-	295,-	272,-
RAL Individual farby	295,-	295,-	272,-

Použiteľné pre nasledujúce série: SolvaPro, Solva, Seamlite 8mm, Design pure

Číslo výrobku a ceny

XXXXXX	+	XXX	=	XXXXXX.XXX
Číslo výrobku		Kód farby		Číslo výrobku kompletne
Základná cena		Farebný príplatok		Celková cena

Stropná vzpera

Dĺžka	80-800 mm		
Skica / Foto			
Číslo výrobku	SP0000		
Strieborná lesklá	092		160,-
Black Edition (čierna matná)	123		220,-
White Edition (biela matná)	182		220,-
Gold Edition	196		220,-
Bronz	55D		282,-
Black chrome	55F		282,-
Stainless steel optic (strieborná)	55G		282,-
Mosadz	55H		282,-
Red Gold	55K		282,-
RAL Individual farby	998		282,-
Pre hrúbku skla 6 – 8 mm. Možnosť individuálneho skrátenia. Možnosť dodatočnej montáže.			

Vzpera tvaru T, kompletná

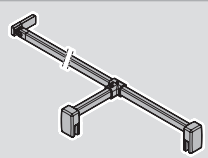
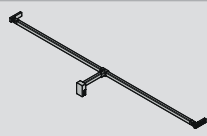
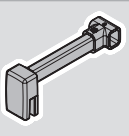
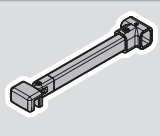
Dĺžka	do 2000 mm x 150 mm		150 mm	150 mm	
Upevnenie	stena/sklo/sklo	stena/stena/sklo	Dodatočné T-riešenie (v kombinácii s priečnou vzperou stena/stena/sklo)	Dodatočné T-riešenie (v kombinácii s priečnou vzperou stena/sklo), skrátené pripojenie	
Skica / Foto					
Číslo výrobku	SP0601	SP0602	SP0604	SP0605	
Chróm	091	290,-	290,-	137,-	137,-
Black Edition (čierna matná)	123	342,-	342,-	164,-	164,-
White Edition (biela matná)	182	342,-	342,-	164,-	164,-
Gold Edition	196	342,-	342,-	164,-	164,-
Bronz	55D	395,-	395,-	196,-	196,-
Black chrome	55F	395,-	395,-	196,-	--
Stainless steel optic (strieborná)	55G	395,-	395,-	196,-	--
Mosadz	55H	395,-	395,-	196,-	--
Red Gold	55K	395,-	395,-	196,-	--
RAL Individual farby	998	395,-	395,-	196,-	--
SP0601, SP0602, SP0604 možnosť použitia na SolvaPro, Solva, Design pure, Seamlite 8mm					
SP0605 možnosť použitia na Design pure					

Číslo výrobku a ceny

XXXXXX	+	XXX	=	XXXXXX.XXX
Číslo výrobku		Kód farby		Číslo výrobku kompletné
Základná cena		Farebný príplatok		Celková cena

Varianty a príslušenstvo

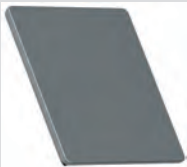
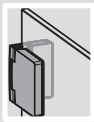
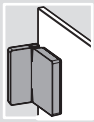

Dodatočný uholník pre vnútorné / vonkajšie upevnenie

Typ		Voliteľná krytka ako špeciálne riešenie pre „štandardný stenový uholník“ umiestnený z vnútra.	Stenový uholník vnútorný, nastaviteľný	Stenový uholník vonkajší, nastaviteľný
Skica / Foto				
Číslo výrobku		S00011	SR7001	SR7002
Strieborná lesklá	092	30,-	69,-	69,-
Black Edition (čierna matná)	123	30,-	129,-	129,-
White Edition (biela matná)	182	30,-	129,-	129,-
Gold Edition	196	30,-	129,-	129,-
Bronz	55D	30,-	190,-	190,-
Black chrome	55F	30,-	190,-	190,-
Stainless steel optic (strieborná)	55G	30,-	190,-	190,-
Mosadz	55H	30,-	190,-	190,-
Red Gold	55K	30,-	190,-	190,-
RAL Individual farby	998	30,-	190,-	190,-

Číslo výrobku a ceny

XXXXXX	+	XXX	=	XXXXXX.XXX
Číslo výrobku Základná cena		Kód farby Farebný príplatok		Číslo výrobku kompletne Celková cena

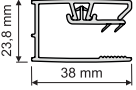
PRIEREZY PROFILOV

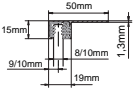
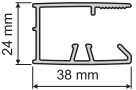
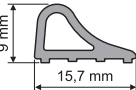
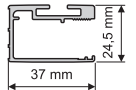
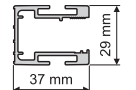
Profil	Detail
	Nástenná lišta Solva / SolvaPro pre pevný segment, protisegment a bočnú stenu
	Nástenná lišta Duplo pure
	Podomietkový profil
	Nástenná lišta Design pure
	Prahová lišta
	Nástenná lišta Select+
	Nástenná lišta Select+ pre vnútorné / vonkajšie zavesenie

SolvaPro

bezrámová



SolvaPro, váš „klenot“ v kúpeľni. Číry individualizmus, nadčasové čisté tvaroslovie a takmer nekonečný výber farieb, rukovätí a vzorov skla. Vrchol inžinierskeho umu a prvotriedne precízne ručné spracovanie sú dôkazom výnimočnej kvality. Nadčasové, futuristické alebo akcentované – na splnenie svojho jedinečného

sna o dokonalej kúpeľni si môžete vybrať z viac ako 200 farieb a širokej škály vzorov skla.



Prehľad modelov – základná cena

SolvaPro bezrámová

4-uholník

Kridlové dvere do niky

Kridlové dvere s pevným segmentom do niky

Lietacie dvere do niky

Kridlové dvere s protisegmentom do niky

Kridlové dvere s pevným segmentom a protisegmentom do niky

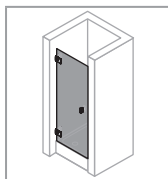

1.497,-

S. 174

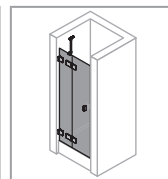

1.639,-

S. 176

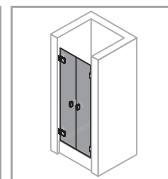

1.968,-

S. 178

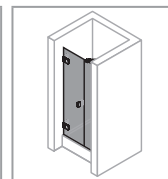

1.639,-

S. 180

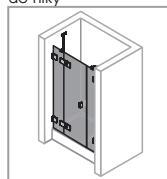

1.968,-

S. 182

4-uholník

Kridlové dvere s bočnou stenou

Kridlové dvere s pevným segmentom a bočnou stenou

Kridlové dvere s pevným segmentom, protisegmentom a bočnou stenou

Kridlové dvere s pevnými segmentami rohový vstup

Bočná stena samostatne stojaca

Bočná stena voľne stojaca

Walk-In bočná stena s výklopným segmentom

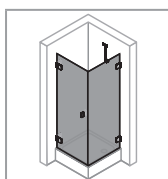

2.080,-

S. 184

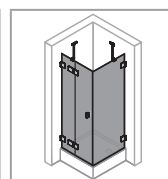

2.248,-

S. 186

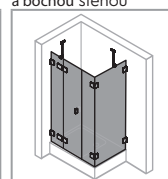

2.530,-

S. 188

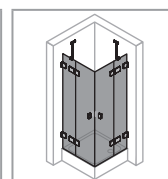

2.478,-

S. 190

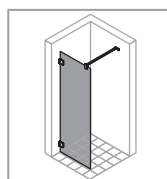

640,-

S. 140

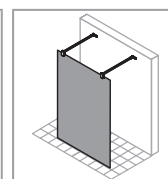

704,-

S. 142

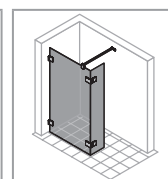

1.907,-

S. 144

Podrobnosti o produkte **SolvaPro bezrámová**

Riešenia na mieru

SolvaPro - sprchový kút na mieru

Či už ide o netradičné rozloženie, špeciálne výrezy alebo jedinečné možnosti farieb skla a profilov - s SolvaPro sa vaše predstavy môžu stať skutočnosťou. Náš tím aplikačných inžinierov vyvíja riešenia na mieru, ktoré ďaleko presahujú štandardné modely. Od základných sprchových kútov až po úplne prispôbené dizajny - s SolvaPro a ďalšími produktovými radmi je možné takmer všetko.

Vaša sprcha na mieru v 5 krokoch::

1. Návrh a poradenstvo
2. Obhliadka na mieste a zameranie
3. Technická kontrola a ponuka
4. Výroba a dodávka
5. Inštalácia na mieste



Ceny a plánovanie na požiadanie

Keďže každé riešenie na mieru je jedinečné, cena sa stanovuje individuálne po konzultácii a technickom posúdení.

Obráťte sa na nás - zrealizujeme vašu vysnívanú sprchu!



Podrobnosti o produkte **SolvaPro bezrámová**



Madlo HÜPPE SolvaPro vás presvedí triezvym dizajnom optimálne zladeným s pántami.



Ako voliteľný variant výbavy je dostupné oblúkové madlo. Dostupné iba v prevedení 092 Striborná lesklá.



Pánt HÜPPE SolvaPro umožňuje otváranie dverných segmentov dovnútra a von.



Sériovo nastaviteľný uholník pre rohové spojenie dvoch skiel umožňuje jednoduché nastavenie bočných stien v prípade, že steny na seba nie sú kolmé. Vhodné pohyblivé stenové uholníky nájdete v kapitole „Príslušenstvo“.

Farba: Black Chrome (možno objednať prostredníctvom farebného kódu 55F)



Pánty SolvaPro s puristickým dizajnom tvoria nadčasovo harmonickú jednotu so sklom sprchovacieho kúta.

Farba: Stainless steel optic (stříborná možnosť objednať prostredníctvom kódu 55G)



Zdvíhací/spúšťač mechanizmus, decentne ukrytý pod krytkou, dvere pri otváraní mierne nadvihne. Šetrí tak dolné tesniace lišty a postará sa o takmer automatické zatvorenie dverí.

Farba: Bronz (možno objednať prostredníctvom farebného kódu 55D)

SolvaPro bezrámová 4-uholník



Krídlové dvere do niky

Popis výrobku

- Na montáž do niky
- Bezrámové dvere s jedným skleneným krídlom, ktoré sa otvára dovnútra a von
- Zasklenie 8mm jednovrstvovým bezpečnostným sklom podľa normy DIN EN 12150, voliteľne s povrchovou úpravou HÜPPE Anti-Plaque, ktorá umožňuje jednoduchú údržbu
- Pánty a madlá z kvalitného kovu
- Skosenie je možné
- Individuálne zhotovenie na mieru
- Zdvíhací / spúšťačí mechanizmus pántu je decentne skrytý pod krytkou
- Zdvíhací a spúšťačí mechanizmus s 5 mm zdvíhacím účinkom

Zameranie nutné.

Pozor: z konštrukčných dôvodov pri bezrámových výrobkoch nie je možné dosiahnuť úplnú tesnosť.

Ak sa vyžaduje vysoká úroveň tesnosti, potom prosím použite SolvaPro s nástennou lištou.

Možnosti montáže 7R23 / 7R24		MEL
Upevnenie vľavo	Upevnenie vpravo	
Min. - max. rozmery		
1200-2000	500-1000	
2001-2200	500-900	

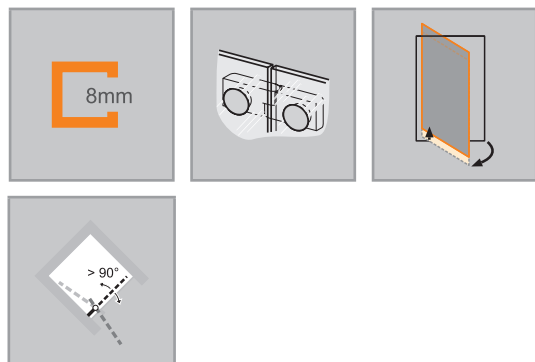

Štandardný stenový uholník

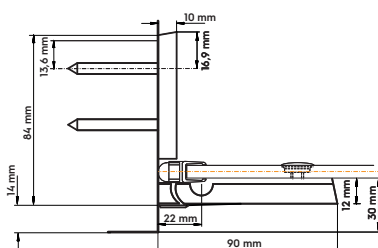

Krídlové dvere do niky

Zhotovenie na mieru

Výška	Šírka dvernej strany	Upevnenie vľavo		Upevnenie vpravo	
		Číslo výrobku	Cena	Číslo výrobku	Cena
1200-2000	500-1000	7R2380	1.497,-	7R2480	1.497,-
2001-2200	500-900	7R2381	1.796,-	7R2481	1.796,-
 Priplatok k zhotoveniu na mieru za každé skosenie / výrez		Priplatok		Priplatok	
		179,-		179,-	

Farby profilov – sklá/dekory

Farby profilov	Kód farby	Priplatok
Strieborná lesklá	092	0,-
Black Edition (čierna matná)	123	144,-
White Edition (biela matná)	182	144,-
Gold Edition	196	144,-
Bronz	55D	333,-
Black chrome	55F	333,-
Stainless steel optic (striebo- borná)	55G	333,-
Mosadz	55H	333,-
Red Gold	55K	333,-
RAL Individual farby	998	333,-

Skló / dekor	s úpravou Anti-Plaque		bez úpravy Anti-Plaque	
	Kód skla	Priplatok	Kód skla	Priplatok
Číre	322	0,-	321	0,-
Sand Plus (matná)	316	179,-	315	179,-
Privatima	375	179,-	373	179,-
Šedé	368	179,-	301	179,-
Bronzové	378	179,-	341	179,-
Zrkadlové sklo	381	562,-	380	562,-
Vintage	31F	562,-		
Individual	399	Na požiadanie	399	Na požiadanie

Individual (399) umožňuje ďalšie farby skla a individuálne dekory na požiadanie.

Variet vybavenia (voliteľný)

	Variet vybavenia	Priplatok
Individuálne madlo (možné zvoliť zo sortimentu HÜPPE)	704	63,-
Oblúkové madlo (len vo farbe 092 Strieborná lesklá)	801	50,-

Extra doplnky

Výška	Farba	Číslo výrobku	Cena	Farba	Číslo výrobku	Cena
2000	Strieborná lesklá = 092	7R9001092	8,-	Black Edition (čierna matná) = 123	7R9001123	8,-
	White Edition (biela matná) = 182	7R9001182	8,-	Bronz = 55D	7R900155D	8,-
	Black chrome = 55F	7R900155F	8,-	Stainless steel optic (striebo- borná) = 55G	7R900155G	8,-
	Mosadz = 55H	7R900155H	8,-	Red Gold = 55K	7R900155K	8,-
	Gold Edition = 196	7R9001196	8,-	RAL Individual farby = 998	7R9001998	8,-
1200-2000	Strieborná lesklá = 092	7R9080092	27,-	Black Edition (čierna matná) = 123	7R9080123	27,-
	White Edition (biela matná) = 182	7R9080182	27,-	Bronz = 55D	7R908055D	27,-
	Black chrome = 55F	7R908055F	27,-	Stainless steel optic (striebo- borná) = 55G	7R908055G	27,-
	Mosadz = 55H	7R908055H	27,-	Red Gold = 55K	7R908055K	27,-
	Gold Edition = 196	7R9080196	27,-	RAL Individual farby = 998	7R9080998	27,-
2001-2200	Strieborná lesklá = 092	7R9081092	27,-	Black Edition (čierna matná) = 123	7R9081123	27,-
	White Edition (biela matná) = 182	7R9081182	27,-	Bronz = 55D	7R908155D	27,-
	Black chrome = 55F	7R908155F	27,-	Stainless steel optic (striebo- borná) = 55G	7R908155G	27,-
	Mosadz = 55H	7R908155H	27,-	Red Gold = 55K	7R908155K	27,-
	Gold Edition = 196	7R9081196	27,-	RAL Individual farby = 998	7R9081998	27,-

Číslo výrobku a ceny

XXXXXX	+	XXX	+	XXX	+	XXX	=	XXXXXX.XXX.XXX.XXX
Číslo výrobku		Kód farby		Kód skla		Variet vybavenia		Číslo výrobku kompletne
Základná cena		Farebný príplatok		Priplatok za sklo		Priplatok		Celková cena

SolvaPro bezrámová 4-uholník



Možnosti montáže 7R04 / 7R05		MEC
Upevnenie vľavo	Upevnenie vpravo	
Min. - max. rozmery		
1200-2200	220-600	max. 900

Krídlové dvere s pevným segmentom do niky

Popis výrobku

- Na montáž do niky
- Bezrámové dvere s jedným skleneným krídlom, ktoré sa otvára dovnútra a von, a s jedným pevným segmentom
- Zasklenie 8mm jednovrstvovým bezpečnostným sklom podľa normy DIN EN 12150, voliteľne s povrchovou úpravou HÜPPE Anti-Plaque, ktorá umožňuje jednoduchú údržbu
- So stabilizačnou vzperou (vnútri)
- Pánty a madlá z kvalitného kovu
- Skosenia / výrezy sú možné
- Individuálne zhotovenie na mieru
- Zdvíhací / spúšťací mechanizmus pántu je decentne skrytý pod krytkou
- Zdvíhací a spúšťací mechanizmus s 5 mm zdvíhacím účinkom
- Z vnútornej strany zapustené pánty pre ľahšie čistenie
- Priebežné magnetické lišty, tesniace profily a vodorovná tesniaca lišta
- S prahovou lištou (výška 10 mm) pre optimálnu tesnosť, alebo bez prahovej lišty pre bezbariérový vstup
- Utesnenie podľa normy DIN 14428
- Made in Germany
- Obsah dodávky: upevňovací materiál, návod na montáž
- 10-ročná záruka dostupnosti opotrebovateľných dielov po zakúpení výrobku
- Systém riadenia kvality certifikovaný podľa normy DIN EN ISO 9001:2015
- Energetický manažment certifikovaný podľa normy EN ISO 50001:2011

Zameranie nutné.

Pozor: z konštrukčných dôvodov pri bezrámových výrobkoch nie je možné dosiahnuť úplnú tesnosť.

Ak sa vyžaduje vysoká úroveň tesnosti, potom prosím použite SolvaPro s nástennou lištou.

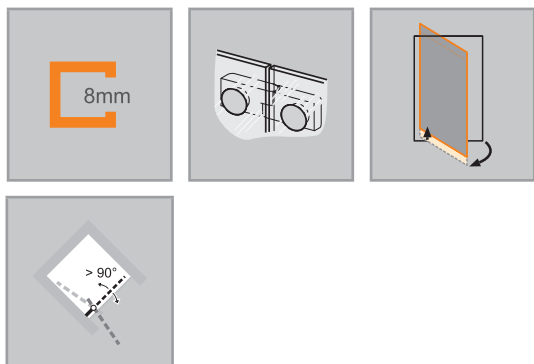

Štandardný stenový uholník

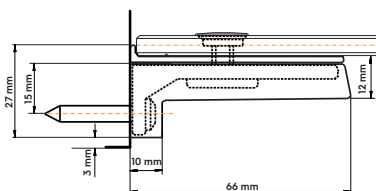

Krídlové dvere s pevným segmentom do niky

Zhotovenie na mieru

Výška	Šírka dvernej strany	Upevnenie vľavo		Upevnenie vpravo	
		Číslo výrobku	Cena	Číslo výrobku	Cena
1200-2000	700-1200	7R0480	1.639,-	7R0580	1.639,-
	1201-1500	7R0482	1.967,-	7R0582	1.967,-
2001-2200	700-1200	7R0481	1.886,-	7R0581	1.886,-
	1201-1500	7R0483	2.049,-	7R0583	2.049,-
 Priplatok k zhotoveniu na mieru za každé skosenie / výrez		Priplatok 179,-		Priplatok 179,-	

Farby profilov – sklá/dekory

Farby profilov	Kód farby	Priplatok
Strieborná lesklá	092	0,-
Black Edition (čierna matná)	123	144,-
White Edition (biela matná)	182	144,-
Gold Edition	196	144,-
Bronz	55D	333,-
Black chrome	55F	333,-
Stainless steel optic (striebo- borná)	55G	333,-
Mosadz	55H	333,-
RAL Individual farby	998	333,-
Red Gold	55K	333,-

Skló / dekor	s úpravou Anti-Plaque		bez úpravy Anti-Plaque	
	Kód skla	Priplatok	Kód skla	Priplatok
Číre	322	0,-	321	0,-
Sand Plus (matná)	316	179,-	315	179,-
Privatima	375	179,-	373	179,-
Šedé	368	179,-	301	179,-
Bronzové	378	179,-	341	179,-
Zrkadlové sklo	381	562,-	380	562,-
Vintage	31F	562,-		
Individual	399	Na požiadanie	399	Na požiadanie

Zrkadlové sklo (380/381): Pri objednávke je vždy potrebné špecifikovať, ktorý segment má byť zhotovený so zrkadlovým sklom. Bez tejto špecifikácie budú všetky segmenty so zrkadlovým sklom.

Individual (399) umožňuje ďalšie farby skla a individuálne dekory na požiadanie.

Variant vybavenia (voliteľný)

	Variant vybavenia	Priplatok
Individuálne madlo (možné zvoliť zo sortimentu HÜPPE)	704	63,-
Oblúkové madlo (len vo farbe 092 Strieborná lesklá)	801	50,-
Nastaviteľný stenový uholník vnútorný. Počet uholňových držiakov zodpovedá kompletnej sade pre celý výrobok.	930	140,-
Oblúkové madlo (len vo farbe 092 Strieborná lesklá) a nastaviteľný stenový uholník vnútorný	931	191,-

Extra doplnky

Výška	Farba	Číslo výrobku	Cena	Farba	Číslo výrobku	Cena
2000	Strieborná lesklá = 092	7R9001092	8,-	Black Edition (čierna matná) = 123	7R9001123	8,-
	White Edition (biela matná) = 182	7R9001182	8,-	Bronz = 55D	7R900155D	8,-
	Black chrome = 55F	7R900155F	8,-	Stainless steel optic (striebo- borná) = 55G	7R900155G	8,-
	Mosadz = 55H	7R900155H	8,-	Red Gold = 55K	7R900155K	8,-
	Gold Edition = 196	7R9001196	8,-	RAL Individual farby = 998	7R9001998	8,-
	1200-2000	Strieborná lesklá = 092	7R9080092	27,-	Black Edition (čierna matná) = 123	7R9080123
White Edition (biela matná) = 182		7R9080182	27,-	Bronz = 55D	7R908055D	27,-
Black chrome = 55F		7R908055F	27,-	Stainless steel optic (striebo- borná) = 55G	7R908055G	27,-
Mosadz = 55H		7R908055H	27,-	Red Gold = 55K	7R908055K	27,-
Gold Edition = 196		7R9080196	27,-	RAL Individual farby = 998	7R9080998	27,-
2001-2200		Strieborná lesklá = 092	7R9081092	27,-	Black Edition (čierna matná) = 123	7R9081123
	White Edition (biela matná) = 182	7R9081182	27,-	Bronz = 55D	7R908155D	27,-
	Black chrome = 55F	7R908155F	27,-	Stainless steel optic (striebo- borná) = 55G	7R908155G	27,-
	Mosadz = 55H	7R908155H	27,-	Red Gold = 55K	7R908155K	27,-
	Gold Edition = 196	7R9081196	27,-	RAL Individual farby = 998	7R9081998	27,-

Číslo výrobku a ceny

XXXXXX	+	XXX	+	XXX	+	XXX	=	XXXXXX.XXX.XXX.XXX
Číslo výrobku		Kód farby		Kód skla		Variant vybavenia		Číslo výrobku kompletne
Základná cena		Farebný príplatok		Priplatok za sklo		Priplatok		Celková cena

SolvaPro bezrámová 4-uholník



Možnosti montáže 7R33		MES
Min. - max. rozmery		
1200-2200	600-1800	

Lietacie dvere do niky

Popis výrobku

- Na montáž do niky
- Bezrámové dvere s dvoma sklenenými krídlami, ktoré sa otvárajú dovnútra a von
- Zasklenie 8mm jednovrstvovým bezpečnostným sklom podľa normy DIN EN 12150, voliteľne s povrchovou úpravou HÜPPE Anti-Plaque, ktorá umožňuje jednoduchú údržbu
- Pánty a madlá z kvalitného kovu
- Individuálne zhotovenie na mieru
- Zdvíhací / spúšťací mechanizmus pántu je decentne skrytý pod krytkou
- Zdvíhací a spúšťací mechanizmus s 5 mm zdvíhacím účinkom
- Z vnútornej strany zapustené pánty pre ľahšie čistenie
- S prahovou lištou (výška 10 mm) pre optimálnu tesnosť, alebo bez prahovej lišty pre bezbariérový vstup
- Priebežné magnetické lišty, tesniace profily a vodorovná tesniaca lišta
- Utesnenie podľa normy DIN 14428
- Made in Germany
- Obsah dodávky: upevňovací materiál, návod na montáž
- 10-ročná záruka dostupnosti opotrebovateľných dielov po zakúpení výrobku
- Systém riadenia kvality certifikovaný podľa normy DIN EN ISO 9001:2015
- Energetický manažment certifikovaný podľa normy EN ISO 50001:2011

Zameranie nutné.

Pozor: z konštrukčných dôvodov pri bezrámových výrobkoch nie je možné dosiahnuť úplnú tesnosť.

Ak sa vyžaduje vysoká úroveň tesnosti, potom prosím použite SolvaPro s nástennou lištou.

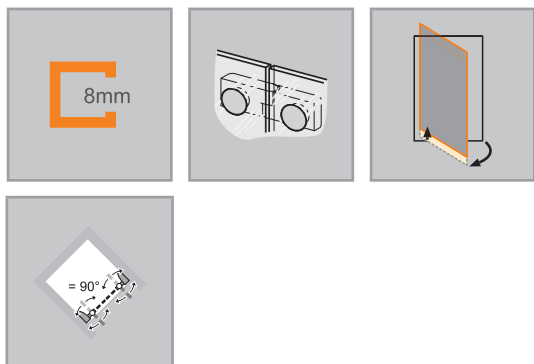

Stenový pánt

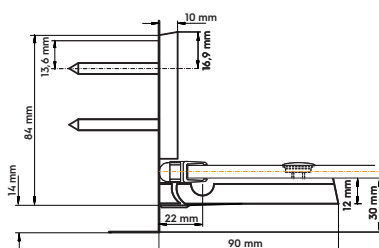

Lietacie dvere do niky

Zhotovenie na mieru

Výška	Šírka dvernej strany	Číslo výrobku	Cena
1200-2000	600-1200	7R3380	1.968,-
	1201-1800	7R3382	2.362,-
2001-2200	600-1200	7R3381	2.264,-
	1201-1800	7R3383	2.460,-

Farby profilov – sklá/dekory

Farby profilov	Kód farby	Príplatok
Strieborná lesklá	092	0,-
Black Edition (čierna matná)	123	144,-
White Edition (biela matná)	182	144,-
Gold Edition	196	144,-
Bronz	55D	333,-
Black chrome	55F	333,-
Stainless steel optic (strieborná)	55G	333,-
Mosadz	55H	333,-
Red Gold	55K	333,-
RAL Individual farby	998	333,-

Skló / dekor	s úpravou Anti-Plaque		bez úpravy Anti-Plaque	
	Kód skla	Príplatok	Kód skla	Príplatok
Číre	322	0,-	321	0,-
Sand Plus (matná)	316	179,-	315	179,-
Privatima	375	179,-	373	179,-
Šedé	368	179,-	301	179,-
Bronzové	378	179,-	341	179,-
Zrkadlové sklo	381	562,-	380	562,-
Vintage	31F	562,-		
Individual	399	Na požiadanie	399	Na požiadanie

Individual (399) umožňuje ďalšie farby skla a individuálne dekory na požiadanie.

Variant vybavenia (voliteľný)

	Variant vybavenia	Príplatok
Individuálne madlo (možné zvoliť zo sortimentu HÜPPE)	704	128,-
Oblúkové madlo (len vo farbe 092 Strieborná lesklá)	801	103,-

Číslo výrobku a ceny

XXXXXX	+	XXX	+	XXX	+	XXX	=	XXXXXX.XXX.XXX.XXX
Číslo výrobku		Kód farby		Kód skla		Variant vybavenia		Číslo výrobku kompletne
Základná cena		Farebný príplatok		Príplatok za sklo		Príplatok		Celková cena

SolvaPro bezrámová 4-uholník



Krídlové dvere s protisegmentom do niky

Popis výrobku

- Na montáž do niky
- Bezrámové dvere s jedným skleneným krídlom, ktoré sa otvára dovnútra a von, a s jedným protisegmentom
- Zasklenie 8mm jednovrstvovým bezpečnostným sklom podľa normy DIN EN 12150, voliteľne s povrchovou úpravou HÜPPE Anti-Plaque, ktorá umožňuje jednoduchú údržbu
- So stabilizačnou vzperou (vnútri)
- Pánty a madlá z kvalitného kovu
- Skosenia / výrezy sú možné
- Individuálne zhotovenie na mieru
- Zdvíhací / spúšťací mechanizmus pántu je decentne skrytý pod krytkou
- Zdvíhací a spúšťací mechanizmus s 5 mm zdvíhacím účinkom

Zameranie nutné.

Pozor: z konštrukčných dôvodov pri bezrámových výrobkoch nie je možné dosiahnuť úplnú tesnosť.

Ak sa vyžaduje vysoká úroveň tesnosti, potom prosím použite SolvaPro s nástennou lištou.

Pozor: Privatima sa z výrobných dôvodov môžu ponúkať len do šírky 1600 mm.

Možnosti montáže 7R29 / 7R30		MEQ
Upevnenie vľavo	Upevnenie vpravo	
so stabilizačnou vzperou		
s priečnou vzperou		
Min. - max. rozmery		
1200-2000	max. 1000	200-1800
2001-2200	max. 900	200-1800

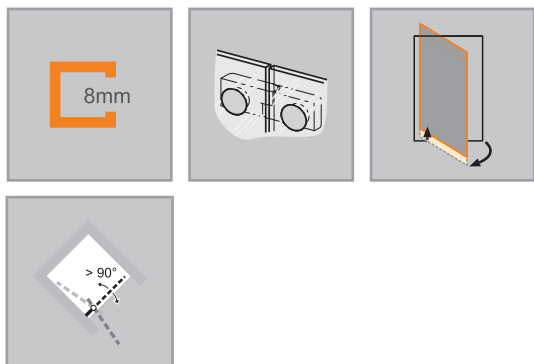

Stenový pánt	Štandardný stenový uholník



Krídlové dvere s protisegmentom do niky

Upevnenie vľavo

Zhotovenie na mieru

Výška	Šírka dvernej strany	Číslo výrobku	Cena
1200-2000	700-1200	7R2980	1.639,-
	1201-2800	7R2982	1.967,-
2001-2200	700-1200	7R2981	1.886,-
	1201-2700	7R2983	2.049,-
 Príplatok k zhotoveniu na mieru za každé skosenie / výrez		Príplatok 179,-	

Krídlové dvere s protisegmentom do niky

Upevnenie vpravo

Zhotovenie na mieru

Výška	Šírka dvernej strany	Číslo výrobku	Cena
1200-2000	700-1200	7R3080	1.639,-
	1201-2800	7R3082	1.967,-
2001-2200	700-1200	7R3081	1.886,-
	1201-2700	7R3083	2.049,-
 Príplatok k zhotoveniu na mieru za každé skosenie / výrez		Príplatok 179,-	

Farby profilov – sklá/dekory

Farby profilov	Kód farby	Príplatok
Strieborná lesklá	092	0,-
Black Edition (čierna matná)	123	144,-
White Edition (biela matná)	182	144,-
Gold Edition	196	144,-
Bronz	55D	333,-
Black chrome	55F	333,-
Stainless steel optic (strieborná)	55G	333,-
Mosadz	55H	333,-
Red Gold	55K	333,-
RAL Individual farby	998	333,-

Skló / dekor	s úpravou Anti-Plaque		bez úpravy Anti-Plaque	
	Kód skla	Príplatok	Kód skla	Príplatok
Číre	322	0,-	321	0,-
Sand Plus (matná)	316	179,-	315	179,-
Privatima	375	179,-	373	179,-
Sedé	368	179,-	301	179,-
Bronzové	378	179,-	341	179,-
Zrkadlové sklo	381	562,-	380	562,-
Vintage	31F	562,-		
Individual	399	Na požiadanie	399	Na požiadanie

Zrkadlové sklo (380/381): Pri objednávke je vždy potrebné špecifikovať, ktorý segment má byť zhotovený so zrkadlovým sklom. Bez tejto špecifikácie budú všetky segmenty so zrkadlovým sklom.

Pozor: Privatima sa z výrobných dôvodov môžu ponúkať len do šírky 1600 mm.

Individual (399) umožňuje ďalšie farby skla a individuálne dekory na požiadanie.

Variant vybavenia (voliteľný)

	Variant vybavenia	Príplatok
Individuálne madlo (možné zvoliť zo sortimentu HÜPPE)	704	63,-
Oblúkové madlo (len vo farbe 092 Strieborná lesklá)	801	50,-
Nastaviteľný stenový uholník vnútorný. Počet uhlových držiakov zodpovedá kompletnej sade pre celý výrobok.	930	140,-
Oblúkové madlo (len vo farbe 092 Strieborná lesklá) a nastaviteľný stenový uholník vnútorný	931	191,-

Číslo výrobku a ceny

XXXXXX	+	XXX	+	XXX	+	XXX	=	XXXXXX.XXX.XXX.XXX
Číslo výrobku		Kód farby		Kód skla		Variant vybavenia		Číslo výrobku kompletne
Základná cena		Farebný príplatok		Príplatok za sklo		Príplatok		Celková cena

SolvaPro bezrámová 4-uholník



Krídlové dvere s pevným segmentom a protisegmentom do niky

Popis výrobku

- Na montáž do niky
- Bezrámové dvere s jedným skleneným krídlom, ktoré sa otvára dovnútra a von, a s jedným pevným segmentom a protisegmentom
- Zasklenie 8mm jednovrstvovým bezpečnostným sklom podľa normy DIN EN 12150, voliteľne s povrchovou úpravou HÜPPE Anti-Plaque, ktorá umožňuje jednoduchú údržbu
- So stabilizačnou vzperou (vnútri)
- Pánty a madlá z kvalitného kovu
- Skosenia / výrezy sú možné
- Individuálne zhotovenie na mieru
- Zdvíhací / spúšťací mechanizmus pántu je decentne skrytý pod krytkou
- Zdvíhací a spúšťací mechanizmus s 5 mm zdvíhacím účinkom

Zameranie nutné.

Pozor: Privatima sa z výrobných dôvodov môžu ponúkať len do šírky 1600 mm.

Možnosti montáže 7R14 / 7R15		MEJ	
Upevnenie vľavo	Upevnenie vpravo		
so stabilizačnou vzperou			
s priečnou vzperou			
Min. - max. rozmery			
1200-2200	220-600	max. 900	200-1800

- Z vnútornej strany zapustené pánty pre ľahšie čistenie
- S prahovou lištou (výška 10 mm) pre optimálnu tesnosť, alebo bez prahovej lišty pre bezbariérový vstup
- Priebežné magnetické lišty, tesniace profily a vodorovná tesniaca lišta
- Utesnenie podľa normy DIN 14428
- Made in Germany
- Obsah dodávky: upevňovací materiál, návod na montáž
- 10-ročná záruka dostupnosti opotrebovateľných dielov po zakúpení výrobku
- Systém riadenia kvality certifikovaný podľa normy DIN EN ISO 9001:2015
- Energetický manažment certifikovaný podľa normy EN ISO 50001:2011

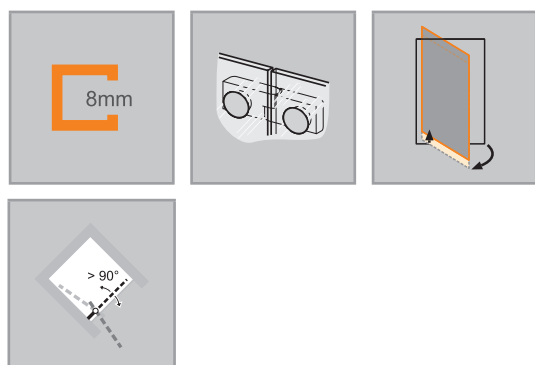

Štandardný stenový uholník

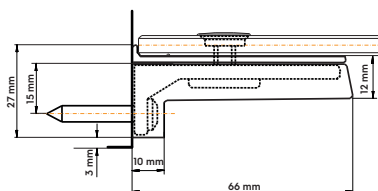

Krídlové dvere s pevným segmentom a protisegmentom do niky

Upevnenie vľavo

Zhotovenie na mieru

Výška	Šírka dvernej strany	Číslo výrobku	Cena
1200-2000	1100-1500	7R1480	1.968,-
	1501-3300	7R1482	2.264,-
2001-2200	1100-1500	7R1481	2.362,-
	1501-3300	7R1483	2.460,-
 Priplatok k zhotoveniu na mieru za každé skosenie / výrez		Priplatok 179,-	

Krídlové dvere s pevným segmentom a protisegmentom do niky

Upevnenie vpravo

Zhotovenie na mieru

Výška	Šírka dvernej strany	Číslo výrobku	Cena
1200-2000	1100-1500	7R1580	1.968,-
	1501-3300	7R1582	2.264,-
2001-2200	1100-1500	7R1581	2.362,-
	1501-3300	7R1583	2.460,-
 Priplatok k zhotoveniu na mieru za každé skosenie / výrez		Priplatok 179,-	

Farby profilov – sklá/dekory

Farby profilov	Kód farby	Priplatok
Strieborná lesklá	092	0,-
Black Edition (čierna matná)	123	289,-
White Edition (biela matná)	182	289,-
Gold Edition	196	289,-
Bronz	55D	668,-
Black chrome	55F	668,-
Stainless steel optic (strieborná)	55G	668,-
Mosadz	55H	668,-
Red Gold	55K	668,-
RAL Individual farby	998	668,-

Sklo / dekor	s úpravou Anti-Plaque		bez úpravy Anti-Plaque	
	Kód skla	Priplatok	Kód skla	Priplatok
Číre	322	0,-	321	0,-
Sand Plus (matná)	316	360,-	315	360,-
Privatima	375	360,-	373	360,-
Sedé	368	360,-	301	360,-
Bronzové	378	360,-	341	360,-
Zrkadlové sklo	381	562,-	380	562,-
Vintage	31F	562,-		
Individual	399	Na požiadanie	399	Na požiadanie

Zrkadlové sklo (380/381): Pri objednávke je vždy potrebné špecifikovať, ktorý segment má byť zhotovený so zrkadlovým sklom. Bez tejto špecifikácie budú všetky segmenty so zrkadlovým sklom.

Pozor: Privatima sa z výrobných dôvodov môžu ponúkať len do šírky 1600 mm.

Individual (399) umožňuje ďalšie farby skla a individuálne dekory na požiadanie.

Variant vybavenia (voliteľný)

	Variant vybavenia	Priplatok
Individuálne madlo (možné zvoliť zo sortimentu HÜPPE)	704	63,-
Oblúčkové madlo (len vo farbe 092 Strieborná lesklá)	801	50,-
Nastaviteľný stenový uholník vnútorný. Počet uhlových držiakov zodpovedá kompletnej sade pre celý výrobok.	930	140,-
Oblúčkové madlo (len vo farbe 092 Strieborná lesklá) a nastaviteľný stenový uholník vnútorný	931	191,-

Číslo výrobku a ceny

XXXXXX	+	XXX	+	XXX	+	XXX	=	XXXXXX.XXX.XXX.XXX
Číslo výrobku		Kód farby		Kód skla		Variant vybavenia		Číslo výrobku kompletne
Základná cena		Farebný príplatok		Priplatok za sklo		Priplatok		Celková cena

SolvaPro bezrámová 4-uholník



Krídlové dvere s bočnou stenou

Popis výrobku

- Bezrámové dvere s jedným skleneným krídlom, ktoré sa otvára dovnútra a von, a s bezrámovou bočnou stenou
- Zasklenie 8mm jednovrstvovým bezpečnostným sklom podľa normy DIN EN 12150, voliteľne s povrchovou úpravou HÜPPE Anti-Plaque, ktorá umožňuje jednoduchú údržbu
- So stabilizačnou vzperou (vnútri)
- Pánty a madlá z kvalitného kovu
- Skosenia / výrezy sú možné
- Individuálne zhotovenie na mieru
- Zdvíhací / spúšťací mechanizmus pántu je decentne skrytý pod krytkou
- Z vnútornej strany zapustené pánty pre ľahšie čistenie
- S prahovou lištou (výška 10 mm) pre optimálnu tesnosť, alebo bez prahovej lišty pre bezbariérový vstup
- Priebežné magnetické lišty, tesniace profily a vodorovná tesniaca lišta
- Utesnenie podľa normy DIN 14428
- Made in Germany
- Obsah dodávky: upevňovací materiál, návod na montáž
- 10-ročná záruka dostupnosti opotrebovateľných dielov po zakúpení výrobku
- Systém riadenia kvality certifikovaný podľa normy DIN EN ISO 9001:2015
- Energetický manažment certifikovaný podľa normy EN ISO 50001:2011
- Zdvíhací a spúšťací mechanizmus s 5 mm zdvíhacím účinkom

Zameranie nutné.

Pozor: z konštrukčných dôvodov pri bezrámových výrobkoch nie je možné dosiahnuť úplnú tesnosť.

Ak sa vyžaduje vysoká úroveň tesnosti, potom prosím použite SolvaPro s nástennou lištou.

Pozor: Privatima sa z výrobných dôvodov môžu ponúkať len do šírky 1600 mm.

Možnosti montáže 7R25 / 7R26		MEM
Upevnenie vľavo	Upevnenie vpravo	
so stabilizačnou vzperou		
s priečnou vzperou		
Min. - max. rozmery		
1200-2000	500-1000	200-1800
2001-2200	500-900	200-1800

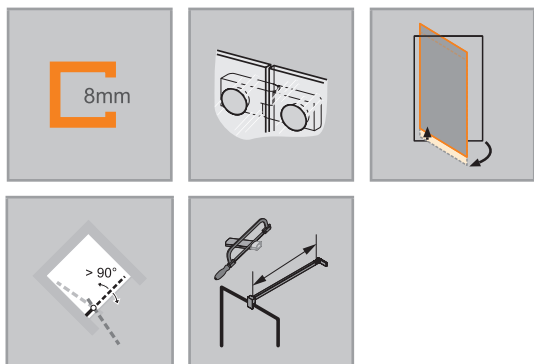

Stenový pánt	Štandardný stenový uholník



Krídlové dvere s bočnou stenou

Upevnenie vľavo

Zhotovenie na mieru

Výška	Šírka dvernej strany	Šírka bočnej steny	Číslo výrobku	Cena
1200-2000	500-1000	200-1200	7R2580	2.080,-
	500-1000	1201-1800	7R2582	2.496,-
2001-2200	500-900	200-1200	7R2581	2.393,-
	500-900	1201-1800	7R2583	2.601,-

	Príplatok k zhotoveniu na mieru za každé skosenie / výrez	Príplatok
		179,-

Krídlové dvere s bočnou stenou

Upevnenie vpravo

Zhotovenie na mieru

Výška	Šírka dvernej strany	Šírka bočnej steny	Číslo výrobku	Cena
1200-2000	500-1000	200-1200	7R2680	2.080,-
	500-1000	1201-1800	7R2682	2.496,-
2001-2200	500-900	200-1200	7R2681	2.393,-
	500-900	1201-1800	7R2683	2.601,-

	Príplatok k zhotoveniu na mieru za každé skosenie / výrez	Príplatok
		179,-

Farby profilov – sklá/dekory

Farby profilov	Kód farby	Príplatok
Strieborná lesklá	092	0,-
Black Edition (čierna matná)	123	289,-
White Edition (biela matná)	182	289,-
Gold Edition	196	289,-
Bronz	55D	668,-
Black chrome	55F	668,-
Stainless steel optic (strieborná)	55G	668,-
Mosadz	55H	668,-
Red Gold	55K	668,-
RAL Individual farby	998	668,-

Skló / dekor	s úpravou Anti-Plaquer		bez úpravy Anti-Plaquer	
	Kód skla	Príplatok	Kód skla	Príplatok
Číre	322	0,-	321	0,-
Sand Plus (matná)	316	360,-	315	360,-
Privatima	375	360,-	373	360,-
Šedé	368	360,-	301	360,-
Bronzové	378	360,-	341	360,-
Zrkadlové sklo	381	562,-	380	562,-
Vintage	31F	562,-		
Individual	399	Na požiadanie	399	Na požiadanie

Zrkadlové sklo (380/381): Pri objednávke je vždy potrebné špecifikovať, ktorý segment má byť zhotovený so zrkadlovým sklom. Bez tejto špecifikácie budú všetky segmenty so zrkadlovým sklom.

Pozor: Privatima sa z výrobných dôvodov môžu ponúkať len do šírky 1600 mm.

Individual (399) umožňuje ďalšie farby skla a individuálne dekory na požiadanie.

Variant vybavenia (voliteľný)

	Variant vybavenia	Príplatok
Individuálne madlo (možné zvoliť zo sortimentu HÜPPE)	704	63,-
Oblúčkové madlo (len vo farbe 092 Strieborná lesklá)	801	50,-

Číslo výrobku a ceny

XXXXXX	+	XXX	+	XXX	+	XXX	=	XXXXXX.XXX.XXX.XXX
Číslo výrobku		Kód farby		Kód skla		Variant vybavenia		Číslo výrobku kompletné
Základná cena		Farebný príplatok		Príplatok za sklo		Príplatok		Celková cena

SolvaPro bezrámová 4-uholník



Krídlové dvere s pevným segmentom a bočnou stenou

Popis výrobku

- Bezrámové dvere s jedným skleneným krídlom, ktoré sa otvára dovnútra a von, a s jedným pevným segmentom a bezrámovou bočnou stenou
- Zasklenie 8mm jednovrstvovým bezpečnostným sklom podľa normy DIN EN 12150, voliteľne s povrchovou úpravou HÜPPE Anti-Plaque, ktorá umožňuje jednoduchú údržbu
- So stabilizačnou vzperou (vnútri)
- Pánty a madlá z kvalitného kovu
- Skosenia / výrezy sú možné
- Individuálne zhotovenie na mieru
- Zdvíhací / spúšťač mechanizmus pántu je decentne skrytý pod krytkou
- Zdvíhací a spúšťač mechanizmus s 5 mm zdvíhacím účinkom
- Z vnútornej strany zapustené pánty pre ľahšie čistenie
- S prahovou lištou (výška 10 mm) pre optimálnu tesnosť, alebo bez prahovej lišty pre bezbariérový vstup
- Priebežné magnetické lišty, tesniace profily a vodorovná tesniaca lišta
- Utesnenie podľa normy DIN 14428
- Made in Germany
- Obsah dodávky: upevňovací materiál, návod na montáž
- 10-ročná záruka dostupnosti opotrebovateľných dielov po zakúpení výrobku
- Systém riadenia kvality certifikovaný podľa normy DIN EN ISO 9001:2015
- Energetický manažment certifikovaný podľa normy EN ISO 50001:2011

Zameranie nutné.

Pozor: Privátima sa z výrobných dôvodov môžu ponúkať len do šírky 1600 mm.

Možnosti montáže 7R09 / 7R10		MED
Upevnenie vľavo	Upevnenie vpravo	
so stabilizačnou vzperou		
s priečnou vzperou		
Min. - max. rozmery		
1200-2200	220-600	max. 900

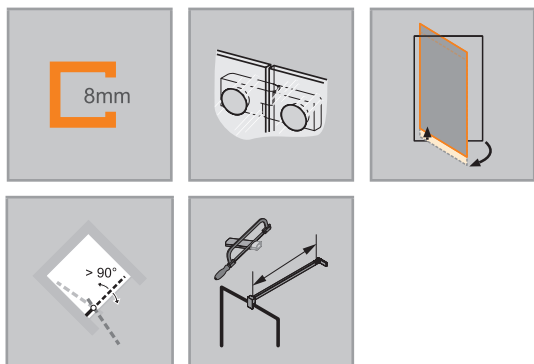

Štandardný stenový uholník

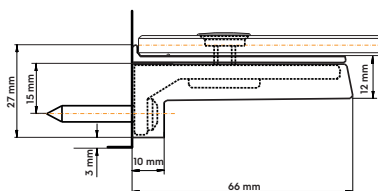

Krídlové dvere s pevným segmentom a bočnou stenou

Upevnenie vľavo

Zhotovenie na mieru

Výška	Šírka dvernej strany	Šírka bočnej steny	Číslo výrobku	Cena
1200-2000	700-1200	200-1200	7R0980	2.248,-
	700-1200	1201-1800	7R0984	2.586,-
	1201-1500	200-1200	7R0982	2.586,-
	1201-1500	1201-1800	7R0985	2.699,-
2001-2200	700-1200	200-1200	7R0981	2.699,-
	700-1200	1201-1800	7R0986	2.699,-
	1201-1500	200-1200	7R0983	2.811,-
	1201-1500	1201-1800	7R0987	2.811,-
 Priplatok k zhotoveniu na mieru za každé skosenie / výrez			Priplatok 179,-	

Krídlové dvere s pevným segmentom a bočnou stenou

Upevnenie vpravo

Zhotovenie na mieru

Výška	Šírka dvernej strany	Šírka bočnej steny	Číslo výrobku	Cena
1200-2000	700-1200	200-1200	7R1080	2.248,-
	700-1200	1201-1800	7R1084	2.586,-
	1201-1500	200-1200	7R1082	2.586,-
	1201-1500	1201-1800	7R1085	2.699,-
2001-2200	700-1200	200-1200	7R1081	2.699,-
	700-1200	1201-1800	7R1086	2.699,-
	1201-1500	200-1200	7R1083	2.811,-
	1201-1500	1201-1800	7R1087	2.811,-
 Priplatok k zhotoveniu na mieru za každé skosenie / výrez			Priplatok 179,-	

Farby profilov – sklá/dekory

Farby profilov	Kód farby	Priplatok
Strieborná lesklá	092	0,-
Black Edition (čierna matná)	123	289,-
White Edition (biela matná)	182	289,-
Gold Edition	196	289,-
Bronz	55D	668,-
Black chrome	55F	668,-
Stainless steel optic (strieborná)	55G	668,-
Mosadz	55H	668,-
Red Gold	55K	668,-
RAL Individual farby	998	668,-

Skló / dekor	s úpravou Anti-Plaque		bez úpravy Anti-Plaque	
	Kód skla	Priplatok	Kód skla	Priplatok
Číre	322	0,-	321	0,-
Sand Plus (matná)	316	360,-	315	360,-
Privatima	375	360,-	373	360,-
Šedé	368	360,-	301	360,-
Bronzové	378	360,-	341	360,-
Zrkadlové sklo	381	562,-	380	562,-
Vintage	31F	562,-		
Individual	399	Na požiadanie	399	Na požiadanie

Zrkadlové sklo (380/381): Pri objednávke je vždy potrebné špecifikovať, ktorý segment má byť zhotovený so zrkadlovým sklom. Bez tejto špecifikácie budú všetky segmenty so zrkadlovým sklom.

Pozor: Privatima sa z výrobných dôvodov môžu ponúkať len do šírky 1600 mm.
Individual (399) umožňuje ďalšie farby skla a individuálne dekory na požiadanie.

Variant vybavenia (voliteľný)

	Variant vybavenia	Priplatok
Individuálne madlo (možné zvoliť zo sortimentu HÜPPE)	704	63,-
Oblúkové madlo (len vo farbe 092 Strieborná lesklá)	801	50,-
Nastaviteľný stenový uholník vnútorný. Počet uhlových držiakov zodpovedá kompletnej sade pre celý výrobok.	930	140,-
Oblúkové madlo (len vo farbe 092 Strieborná lesklá) a nastaviteľný stenový uholník vnútorný	931	191,-

Číslo výrobku a ceny

XXXXXX	+	XXX	+	XXX	+	XXX	=	XXXXXX.XXX.XXX.XXX
Číslo výrobku		Kód farby		Kód skla		Variant vybavenia		Číslo výrobku kompletne
Základná cena		Farebný príplatok		Priplatok za sklo		Priplatok		Celková cena

SolvaPro bezrámová 4-uholník



Krídlové dvere s pevným segmentom, protisegmentom a bočnou stenou

Popis výrobku

- Bezrámové dvere s jedným skleneným krídlom, ktoré sa otvára dovnútra a von, s jedným pevným segmentom a protisegmentom, a s bezrámovou bočnou stenou
- Zasklenie 8mm jednovrstvovým bezpečnostným sklom podľa normy DIN EN 12150, voliteľne s povrchovou úpravou HÜPPE Anti-Plaque, ktorá umožňuje jednoduchú údržbu
- So stabilizačnou vzperou (vnútri)
- Pánty a madlá z kvalitného kovu
- Skosenia / výrezy sú možné
- Individuálne zhotovenie na mieru
- Zdvíhací / spúšťací mechanizmus pántu je decentne skrytý pod krytkou
- Zdvíhací a spúšťací mechanizmus s 5 mm zdvíhacím účinkom

Zameranie nutné.

Pozor: Privatima sa z výrobných dôvodov môžu ponúkať len do šírky 1600 mm.

Možnosti montáže 7R16 / 7R17		MEK	
Upevnenie vľavo	Upevnenie vpravo		
so stabilizačnou vzperou			
s priečnou vzperou			
Min. - max. rozmery			
1200-2200	220-600	max. 900	200-1800

- Z vnútornej strany zapustené pánty pre ľahšie čistenie
- S prahovou lištou (výška 10 mm) pre optimálnu tesnosť, alebo bez prahovej lišty pre bezbariérový vstup
- Priebežné magnetické lišty, tesniace profily a vodorovná tesniaca lišta
- Utesnenie podľa normy DIN 14428
- Made in Germany
- Obsah dodávky: upevňovací materiál, návod na montáž.
- 10-ročná záruka dostupnosti opotrebovateľných dielov po zakúpení výrobku
- Systém riadenia kvality certifikovaný podľa normy DIN EN ISO 9001:2015
- Energetický manažment certifikovaný podľa normy EN ISO 50001:2011

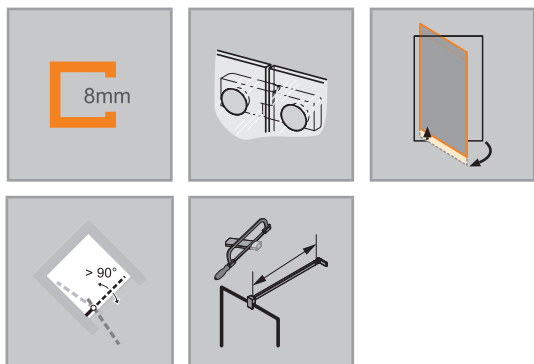

Štandardný stenový uholník

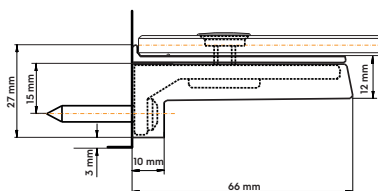

Krídlové dvere s pevným segmentom, protisegmentom a bočnou stenou

Upevnenie vľavo

Zhotovenie na mieru

Výška	Šírka dvernej strany	Šírka bočnej steny	Číslo výrobku	Cena
1200-2000	900-1200	200-1200	7R1680	2.530,-
	900-1200	1201-1800	7R1684	2.910,-
	1201-3300	200-1200	7R1682	2.910,-
	1201-3300	1201-1800	7R1685	3.036,-
2001-2200	900-1200	200-1200	7R1681	3.036,-
	900-1200	1201-1800	7R1686	3.036,-
	1201-3300	200-1200	7R1683	3.164,-
	1201-3300	1201-1800	7R1687	3.164,-
 Príplatok k zhotoveniu na mieru za každé skosenie / výrez			Príplatok	
				179,-

Krídlové dvere s pevným segmentom, protisegmentom a bočnou stenou

Upevnenie vpravo

Zhotovenie na mieru

Výška	Šírka dvernej strany	Šírka bočnej steny	Číslo výrobku	Cena
1200-2000	900-1200	200-1200	7R1780	2.530,-
	900-1200	1201-1800	7R1784	2.910,-
	1201-3300	200-1200	7R1782	2.910,-
	1201-3300	1201-1800	7R1785	3.036,-
2001-2200	900-1200	200-1200	7R1781	3.036,-
	900-1200	1201-1800	7R1786	3.036,-
	1201-3300	200-1200	7R1783	3.164,-
	1201-3300	1201-1800	7R1787	3.164,-
 Príplatok k zhotoveniu na mieru za každé skosenie / výrez			Príplatok	
				179,-

Farby profilov – sklá/dekory

Farby profilov	Kód farby	Príplatok
Strieborná lesklá	092	0,-
Black Edition (čierna matná)	123	289,-
White Edition (biela matná)	182	289,-
Gold Edition	196	289,-
Bronz	55D	668,-
Black chrome	55F	668,-
Stainless steel optic (strieborná)	55G	668,-
Mosadz	55H	668,-
Red Gold	55K	668,-
RAL Individual farby	998	668,-

Sklo / dekor	s úpravou Anti-Plaque		bez úpravy Anti-Plaque	
	Kód skla	Príplatok	Kód skla	Príplatok
Číre	322	0,-	321	0,-
Sand Plus (matná)	316	360,-	315	360,-
Privatima	375	360,-	373	360,-
Šedé	368	360,-	301	360,-
Bronzové	378	360,-	341	360,-
Zrkadlové sklo	381	562,-	380	562,-
Vintage	31F	562,-		
Individual	399	Na požiadanie	399	Na požiadanie

Zrkadlové sklo (380/381): Pri objednávke je vždy potrebné špecifikovať, ktorý segment má byť zhotovený so zrkadlovým sklom. Bez tejto špecifikácie budú všetky segmenty so zrkadlovým sklom.

Pozor: Privatima sa z výrobných dôvodov môžu ponúkať len do šírky 1600 mm.

Individual (399) umožňuje ďalšie farby skla a individuálne dekory na požiadanie.

Variant vybavenia (voliteľný)

	Variant vybavenia	Príplatok
Individuálne madlo (možné zvoliť zo sortimentu HÜPPE)	704	63,-
Oblúkové madlo (len vo farbe 092 Strieborná lesklá)	801	50,-
Nastaviteľný stenový uholník vnútorný. Počet uhlových držiakov zodpovedá kompletnej sade pre celý výrobok.	930	140,-
Oblúkové madlo (len vo farbe 092 Strieborná lesklá) a nastaviteľný stenový uholník vnútorný	931	191,-

Číslo výrobku a ceny

XXXXXX	+	XXX	+	XXX	+	XXX	=	XXXXXX.XXX.XXX.XXX
Číslo výrobku		Kód farby		Kód skla		Variant vybavenia		Číslo výrobku kompletne
Základná cena		Farebný príplatok		Príplatok za sklo		Príplatok		Celková cena

SolvaPro bezrámová 4-uholník



Krídlové dvere s pevnými segmentami rohový vstup

Popis výrobku

- Bezrámový rohový vstup s dvoma sklenenými krídlami, ktoré sa otvárajú dovnútra a von, a s dvoma pevnými segmentami
- Zasklenie 8mm jednovrstvovým bezpečnostným sklom podľa normy DIN EN 12150, voliteľne s povrchovou úpravou HÜPPE Anti-Plaque, ktorá umožňuje jednoduchú údržbu
- So stabilizačnou vzperou (vnútri)
- Pánty a madlá z kvalitného kovu
- Skosenia / výrezy sú možné
- Individuálne zhotovenie na mieru
- Zdvíhací / spúšťač mechanizmus pántu je decentne skrytý pod krytkou
- Zdvíhací a spúšťač mechanizmus s 5 mm zdvíhacím účinkom

Zameranie nutné.

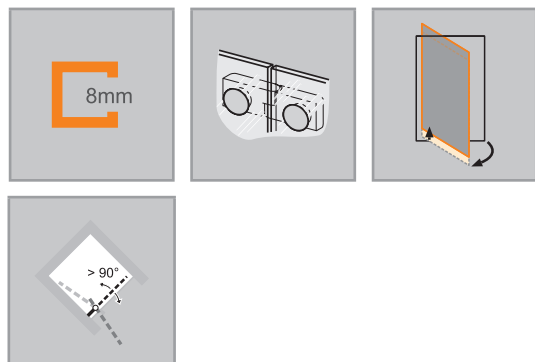

Možnosti montáže 7R11		MEG
Min. - max. rozmery		
1200-2200	220-600	max. 900

- Z vnútornej strany zapustené pánty pre ľahšie čistenie
- S prahovou lištou (výška 10 mm) pre optimálnu tesnosť, alebo bez prahovej lišty pre bezbariérový vstup
- Priebežné magnetické lišty, tesniace profily a vodorovná tesniaca lišta
- Utesnenie podľa normy DIN 14428
- Made in Germany
- Obsah dodávky: upevňovací materiál, návod na montáž.
- 10-ročná záruka dostupnosti opotrebovateľných dielov po zakúpení výrobku
- Systém riadenia kvality certifikovaný podľa normy DIN EN ISO 9001:2015
- Energetický manažment certifikovaný podľa normy EN ISO 50001:2011

Štandardný stenový uholník

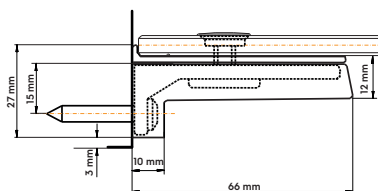

Krídlové dvere s pevnými segmentami rohový vstup

Zhotovenie na mieru

Výška	Šírka B1	Šírka B2	Číslo výrobku	Cena
1200-2000	700-1200	700-1200	7R1180	2.478,-
	700-1200	1201-1500	7R1184	2.850,-
	1201-1500	700-1200	7R1182	2.850,-
	1201-1500	1201-1500	7R1185	2.974,-
2001-2200	700-1200	700-1200	7R1181	2.974,-
	700-1200	1201-1500	7R1186	2.974,-
	1201-1500	700-1200	7R1183	3.097,-
	1201-1500	1201-1500	7R1187	3.097,-
	Príplatok k zhotoveniu na mieru za každé skosenie / výrez			Príplatok
				179,-

Farby profilov – sklá/dekory

Farby profilov	Kód farby	Príplatok
Strieborná lesklá	092	0,-
Black Edition (čierna matná)	123	289,-
White Edition (biela matná)	182	289,-
Gold Edition	196	289,-
Bronz	55D	668,-
Black chrome	55F	668,-
Stainless steel optic (strieborná)	55G	668,-
Mosadz	55H	668,-
Red Gold	55K	668,-
RAL Individual farby	998	668,-

Skló / dekor	s úpravou Anti-Plaque		bez úpravy Anti-Plaque	
	Kód skla	Príplatok	Kód skla	Príplatok
Číre	322	0,-	321	0,-
Sand Plus (matná)	316	360,-	315	360,-
Privatima	375	360,-	373	360,-
Šedé	368	360,-	301	360,-
Bronzové	378	360,-	341	360,-
Zrkadlové sklo	381	562,-	380	562,-
Vintage	31F	562,-		
Individual	399	Na požiadanie	399	Na požiadanie

Zrkadlové sklo (380/381): Pri objednávke je vždy potrebné špecifikovať, ktorý segment má byť zhotovený so zrkadlovým sklom. Bez tejto špecifikácie budú všetky segmenty so zrkadlovým sklom.

Individual (399) umožňuje ďalšie farby skla a individuálne dekory na požiadanie.

Variant vybavenia (voliteľný)

	Variant vybavenia	Príplatok
Individuálne madlo (možné zvoliť zo sortimentu HÜPPE)	704	128,-
Oblúkové madlo (len vo farbe 092 Strieborná lesklá)	801	103,-
Nastaviteľný stenový uholník vnútorný. Počet uhlových držiakov zodpovedá kompletnej sade pre celý výrobok.	930	140,-
Oblúkové madlo (len vo farbe 092 Strieborná lesklá) a nastaviteľný stenový uholník vnútorný	931	243,-

Číslo výrobku a ceny

XXXXXX	+	XXX	+	XXX	+	XXX	=	XXXXXX.XXX.XXX.XXX
Číslo výrobku		Kód farby		Kód skla		Variant vybavenia		Číslo výrobku kompletne
Základná cena		Farebný príplatok		Príplatok za sklo		Príplatok		Celková cena

Farebné odtiene RAL HÜPPE SolvaPro

Žlté odtiene

RAL 1013	RAL 1015	RAL 1014	RAL 1001	RAL 1000	RAL 1002	RAL 1024	RAL 1011
RAL 1027	RAL 1005	RAL 1019	RAL 1020	RAL 1017	RAL 1034	RAL 1006	RAL 1007
RAL 1037	RAL 1033	RAL 1018	RAL 1021	RAL 1023	RAL 1004	RAL 1032	RAL 1012
RAL 1036							

Oranžové odtiene

RAL 2003	RAL 2008	RAL 2011	RAL 2000	RAL 2012	RAL 2004	RAL 2009	RAL 2010
RAL 2001	RAL 2002						

Červené odtiene

RAL 3012	RAL 3022	RAL 3015	RAL 3014	RAL 3017	RAL 3028	RAL 3020	RAL 3018
RAL 3027	RAL 3031	RAL 3016	RAL 3000	RAL 3001	RAL 3002	RAL 3013	RAL 3003
RAL 3011	RAL 3004	RAL 3009	RAL 3005				

Fialové odtiene

RAL 4009	RAL 4005	RAL 4001	RAL 4008	RAL 4006	RAL 4003	RAL 4010	RAL 4002
RAL 4004	RAL 4007						

Modré odtiene

RAL 5012	RAL 5015	RAL 5007	RAL 5019	RAL 5017	RAL 5010	RAL 5009	RAL 5000
RAL 5001	RAL 5003	RAL 5013	RAL 5022	RAL 5018	RAL 5021	RAL 5020	RAL 5008
RAL 5011	RAL 5004	RAL 5024	RAL 5014	RAL 5023	RAL 5005	RAL 5002	

Farby RAL si môžete objednať prostredníctvom kódu farieb 998 jednotlivých farieb RAL.

Zobrazenie farieb RAL sa môže z tlačových dôvodov odchyľovať od pôvodných farieb, a preto nie je záväzná.

Zelené odtiene

RAL 6027	RAL 6034	RAL 6033	RAL 6000	RAL 6026	RAL 6016	RAL 6004	RAL 6019
RAL 6021	RAL 6017	RAL 6025	RAL 6010	RAL 6001	RAL 6002	RAL 6011	RAL 6013
RAL 6003	RAL 6028	RAL 6005	RAL 6020	RAL 6014	RAL 6015	RAL 6012	RAL 6006
RAL 6007	RAL 6022	RAL 6008	RAL 6009	RAL 6018	RAL 6024	RAL 6032	RAL 6029

Sivé odtiene

RAL 7035	RAL 7047	RAL 7038	RAL 7044	RAL 7004	RAL 7045	RAL 7042	RAL 7032
RAL 7030	RAL 7023	RAL 7039	RAL 7010	RAL 7009	RAL 7013	RAL 7036	RAL 7033
RAL 7003	RAL 7034	RAL 7002	RAL 7006	RAL 7008	RAL 7046	RAL 7037	RAL 7005
RAL 7031	RAL 7012	RAL 7011	RAL 7015	RAL 7043	RAL 7022	RAL 7024	RAL 7026
RAL 7016	RAL 7021	RAL 7040	RAL 7001				

Hnedé odtiene

RAL 8000	RAL 8001	RAL 8023	RAL 8004	RAL 8003	RAL 8008	RAL 8025	RAL 8024
RAL 8007	RAL 8002	RAL 8012	RAL 8015	RAL 8011	RAL 8028	RAL 8014	RAL 8016
RAL 8017	RAL 8019	RAL 8022					

Biele a čierne odtiene

RAL 9016	RAL 9003	RAL 9002	RAL 9018	RAL 9004	RAL 9005	RAL 9011	RAL 9017
RAL 9010	RAL 9001						



Farby RAL si môžete objednať prostredníctvom kódu farieb 998 jednotlivých farieb RAL.

Zobrazenie farieb RAL sa môže z tlačových dôvodov odchyľovať od pôvodných farieb, a preto nie je záväzné.



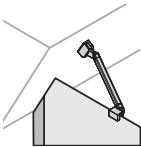

SolvaPro bezrámová

Varianty a príslušenstvo

Stabilizačné vzpery / priečne vzpery

Dĺžka	Typ	Skica / Foto	Farba	Číslo výrobku	Cena
150 mm	Stabilizačná vzpera (stena/sklo) pre hrúbku skla 6 – 8 mm		Chróm = 091	SP0100091	88,-
			Black Edition (čierna matná) = 123	SP0100123	149,-
			White Edition (biela matná) = 182	SP0100182	149,-
			Bronz = 55D	SP010055D	209,-
			Black chrome = 55F	SP010055F	209,-
			Stainless steel optic (strieborná) = 55G	SP010055G	209,-
			Mosadz = 55H	SP010055H	209,-
			Gold Edition = 196	SP0100196	149,-
			Red Gold = 55K	SP010055K	209,-
			RAL Individual farby = 998	SP0100998	209,-
250 mm	Stabilizačná vzpera (stena/sklo) pre hrúbku skla 6 – 8 mm (pre stropnú šikminu)		Chróm = 091	S00101091	115,-
		Black Edition (čierna matná) = 123	S00101123	176,-	
		White Edition (biela matná) = 182	S00101182	176,-	
		Bronz = 55D	S0010155D	237,-	
		Black chrome = 55F	S0010155F	237,-	
		Stainless steel optic (strieborná) = 55G	S0010155G	237,-	
		Mosadz = 55H	S0010155H	237,-	
		Gold Edition = 196	S00101196	176,-	
		Red Gold = 55K	S0010155K	237,-	
		RAL Individual farby = 998	S00101998	237,-	
250 mm	Stabilizačná vzpera (stena/sklo) pre hrúbku skla 6 – 8 mm		Chróm = 091	SP0101091	92,-
			Black Edition (čierna matná) = 123	SP0101123	153,-
			White Edition (biela matná) = 182	SP0101182	153,-
			Bronz = 55D	SP010155D	214,-
			Black chrome = 55F	SP010155F	214,-
			Stainless steel optic (strieborná) = 55G	SP010155G	214,-
			Mosadz = 55H	SP010155H	214,-
			Gold Edition = 196	SP0101196	153,-
			Red Gold = 55K	SP010155K	214,-
			RAL Individual farby = 998	SP0101998	214,-
250 mm	Stabilizačná vzpera (sklo/sklo) pre hrúbku skla 6 – 8 mm		Chróm = 091	SP0201091	92,-
			Black Edition (čierna matná) = 123	SP0201123	153,-
			White Edition (biela matná) = 182	SP0201182	153,-
			Bronz = 55D	SP020155D	214,-
			Black chrome = 55F	SP020155F	214,-
			Stainless steel optic (strieborná) = 55G	SP020155G	214,-
			Mosadz = 55H	SP020155H	214,-
			Gold Edition = 196	SP0201196	153,-
			Red Gold = 55K	SP020155K	214,-
			RAL Individual farby = 998	SP0201998	214,-

Stabilizačné vzpery / priečne vzpery

Dĺžka	Typ	Skica / Foto	Farba	Číslo výrobku	Cena		
500 mm	Stabilizačná vzpera (stena/sklo) pre hrúbku skla 6 – 8 mm		Chróm = 091	SP0102091	94,-		
			Black Edition (čierna matná) = 123	SP0102123	154,-		
			White Edition (biela matná) = 182	SP0102182	154,-		
			Bronz = 55D	SP010255D	214,-		
			Black chrome = 55F	SP010255F	214,-		
			Stainless steel optic (strieborná) = 55G	SP010255G	214,-		
			Mosadz = 55H	SP010255H	214,-		
			Gold Edition = 196	SP0102196	154,-		
			Red Gold = 55K	SP010255K	214,-		
			RAL Individual farby = 998	SP0102998	214,-		
			Chróm = 091	SP0202091	94,-		
			Black Edition (čierna matná) = 123	SP0202123	154,-		
	White Edition (biela matná) = 182	SP0202182	154,-				
	Bronz = 55D	SP020255D	214,-				
	Black chrome = 55F	SP020255F	214,-				
	Stainless steel optic (strieborná) = 55G	SP020255G	214,-				
	Mosadz = 55H	SP020255H	214,-				
	Gold Edition = 196	SP0202196	154,-				
	Red Gold = 55K	SP020255K	214,-				
	RAL Individual farby = 998	SP0202998	214,-				
	Stabilizačná vzpera (sklo/sklo) pre hrúbku skla 6 – 8 mm		Chróm = 091	S00102091	124,-		
			Black Edition (čierna matná) = 123	S00102123	183,-		
			White Edition (biela matná) = 182	S00102182	183,-		
			Bronz = 55D	S0010255D	243,-		
			Black chrome = 55F	S0010255F	243,-		
			Stainless steel optic (strieborná) = 55G	S0010255G	243,-		
			Mosadz = 55H	S0010255H	243,-		
			Gold Edition = 196	S00102196	183,-		
			Red Gold = 55K	S0010255K	243,-		
			RAL Individual farby = 998	S00102998	243,-		
Stabilizačná vzpera (stena/sklo) pre hrúbku skla 6 – 8 mm (pre stropnú šikminu)				Chróm = 091	S00102091	124,-	
				Black Edition (čierna matná) = 123	S00102123	183,-	
	White Edition (biela matná) = 182	S00102182		183,-			
	Bronz = 55D	S0010255D		243,-			
	Black chrome = 55F	S0010255F		243,-			
	Stainless steel optic (strieborná) = 55G	S0010255G		243,-			
	Mosadz = 55H	S0010255H		243,-			
	Gold Edition = 196	S00102196		183,-			
	Red Gold = 55K	S0010255K		243,-			
	RAL Individual farby = 998	S00102998		243,-			
	800 mm	Stabilizačná vzpera (stena/sklo) pre hrúbku skla 6 – 8 mm			Chróm = 091	SP0501091	113,-
					Black Edition (čierna matná) = 123	SP0501123	175,-
White Edition (biela matná) = 182			SP0501182		175,-		
Bronz = 55D			SP050155D		235,-		
Black chrome = 55F			SP050155F		235,-		
Stainless steel optic (strieborná) = 55G			SP050155G		235,-		
Mosadz = 55H			SP050155H		235,-		
Gold Edition = 196			SP0501196		175,-		
Red Gold = 55K			SP050155K		235,-		
RAL Individual farby = 998			SP0501998		235,-		

SolvaPro bezrámová

Varianty a príslušenstvo

Stabilizačné vzpery / priečne vzpery

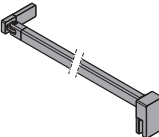
Dĺžka	Typ	Skica / Foto	Farba	Číslo výrobku	Cena
1200 mm	Priečna vzpera (sklo/sklo) pre hrúbku skla 6 – 8 mm		Chróm = 091	SP0301091	155,-
			Black Edition (čierna matná) = 123	SP0301123	224,-
			White Edition (biela matná) = 182	SP0301182	224,-
			Bronz = 55D	SP030155D	295,-
			Black chrome = 55F	SP030155F	295,-
			Stainless steel optic (strieborná) = 55G	SP030155G	295,-
			Mosadz = 55H	SP030155H	295,-
			Gold Edition = 196	SP0301196	224,-
			Red Gold = 55K	SP030155K	295,-
			RAL Individual farby = 998	SP0301998	295,-
	Chróm = 091		SP0302091	155,-	
	Black Edition (čierna matná) = 123		SP0302123	224,-	
	White Edition (biela matná) = 182		SP0302182	224,-	
	Bronz = 55D		SP030255D	295,-	
	Black chrome = 55F		SP030255F	295,-	
	Stainless steel optic (strieborná) = 55G		SP030255G	295,-	
	Mosadz = 55H		SP030255H	295,-	
	Gold Edition = 196		SP0302196	224,-	
	Red Gold = 55K		SP030255K	295,-	
	RAL Individual farby = 998		SP0302998	295,-	
	Chróm = 091		S00301091	153,-	
	Black Edition (čierna matná) = 123		S00301123	214,-	
	White Edition (biela matná) = 182		S00301182	214,-	
	Bronz = 55D		S0030155D	272,-	
	Stainless steel optic (strieborná) = 55G		S0030155G	272,-	
	Mosadz = 55H		S0030155H	272,-	
	Black chrome = 55F		S0030155F	272,-	
	Gold Edition = 196		S00301196	214,-	
	Red Gold = 55K		S0030155K	272,-	
	RAL Individual farby = 998		S00301998	272,-	
	Priečna vzpera (stena/sklo) pre hrúbku skla 6 – 8 mm				
	Priečna vzpera (stena/sklo) pre hrúbku skla 6 – 8 mm (pre stropnú šikminu)				

Vzpera tvaru T, kompletná

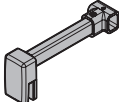
Dĺžka	Typ	Skica / Foto	Farba	Číslo výrobku	Cena
150 mm	Dodatočné T-riešenie (v kombinácii s priečnou vzperou stena/sklo)		Chróm = 091	SP0604091	137,-
			Black Edition (čierna matná) = 123	SP0604123	164,-
			White Edition (biela matná) = 182	SP0604182	164,-
			Bronz = 55D	SP060455D	196,-
			Black chrome = 55F	SP060455F	196,-
			Stainless steel optic (strieborná) = 55G	SP060455G	196,-
			Mosadz = 55H	SP060455H	196,-
			Gold Edition = 196	SP0604196	164,-
			Red Gold = 55K	SP060455K	196,-
			RAL Individual farby = 998	SP0604998	196,-

Vzpera tvaru T, kompletná

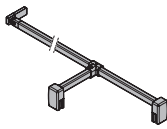
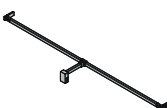
Dĺžka	Typ	Skica / Foto	Farba	Číslo výrobku	Cena
do 2000 mm x 150 mm	Vzpera tvaru T, kompletná (stena/sklo/sklo)		Chróm = 091	SP0601091	290,-
			Black Edition (čierna matná) = 123	SP0601123	342,-
			White Edition (biela matná) = 182	SP0601182	342,-
			Bronz = 55D	SP060155D	395,-
			Black chrome = 55F	SP060155F	395,-
			Stainless steel optic (strieborná) = 55G	SP060155G	395,-
			Mosadz = 55H	SP060155H	395,-
			Gold Edition = 196	SP0601196	342,-
			Red Gold = 55K	SP060155K	395,-
	RAL Individual farby = 998	SP0601998	395,-		
	Vzpera tvaru T, kompletná (stena/stena/sklo)		Chróm = 091	SP0602091	290,-
			Black Edition (čierna matná) = 123	SP0602123	342,-
			White Edition (biela matná) = 182	SP0602182	342,-
			Bronz = 55D	SP060255D	395,-
			Black chrome = 55F	SP060255F	395,-
			Stainless steel optic (strieborná) = 55G	SP060255G	395,-
			Mosadz = 55H	SP060255H	395,-
			Gold Edition = 196	SP0602196	342,-
Red Gold = 55K			SP060255K	395,-	
RAL Individual farby = 998	SP0602998	395,-			

Stropná vzpera

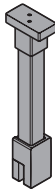
Dĺžka	Typ	Detail	Skica / Foto	Farba	Číslo výrobku	Cena
80 – 800 mm	Stropná vzpera	Pre hrúbku skla 6 – 8 mm. Možnosť individuálneho skrátenia. Možnosť do- datocnej montáže.		Strieborná lesklá = 092	SP0000092	160,-
				Black Edition (čierna matná) = 123	SP0000123	220,-
				White Edition (biela matná) = 182	SP0000182	220,-
				Bronz = 55D	SP000055D	282,-
				Black chrome = 55F	SP000055F	282,-
				Stainless steel optic (strieborná) = 55G	SP000055G	282,-
				Mosadz = 55H	SP000055H	282,-
				RAL Individual farby = 998	SP0000998	282,-
				Gold Edition = 196	SP0000196	220,-
Red Gold = 55K	SP000055K	282,-				

SolvaPro bezrámová

Varianty a príslušenstvo

Dodatočný stenový uholník pre vnútorné / vonkajšie upevnenie

Typ	Skica / Foto	Farba	Číslo výrobku	Cena
Stenový uholník vnútorný, nastaviteľný		Strieborná lesklá = 092	SR7001092	69,-
		Black Edition (čierna matná) = 123	SR7001123	129,-
		White Edition (biela matná) = 182	SR7001182	129,-
		Bronz = 55D	SR700155D	190,-
		Black chrome = 55F	SR700155F	190,-
		Stainless steel optic (strieborná) = 55G	SR700155G	190,-
		Mosadz = 55H	SR700155H	190,-
		Gold Edition = 196	SR7001196	129,-
		Red Gold = 55K	SR700155K	190,-
		RAL Individual farby = 998	SR7001998	190,-
Stenový uholník vonkajší, nastaviteľný		Strieborná lesklá = 092	SR7002092	69,-
		Black Edition (čierna matná) = 123	SR7002123	129,-
		White Edition (biela matná) = 182	SR7002182	129,-
		Bronz = 55D	SR700255D	190,-
		Black chrome = 55F	SR700255F	190,-
		Stainless steel optic (strieborná) = 55G	SR700255G	190,-
		Mosadz = 55H	SR700255H	190,-
		Gold Edition = 196	SR7002196	129,-
		Red Gold = 55K	SR700255K	190,-
		RAL Individual farby = 998	SR7002998	190,-
Voliteľná krytka ako špeciálne riešenie pre „štandardný stenový uholník“ umiestnený z vonku.		Strieborná lesklá = 092	S00011092	30,-
		Black Edition (čierna matná) = 123	S00011123	30,-
		White Edition (biela matná) = 182	S00011182	30,-
		Bronz = 55D	S0001155D	30,-
		Black chrome = 55F	S0001155F	30,-
		Stainless steel optic (strieborná) = 55G	S0001155G	30,-
		Mosadz = 55H	S0001155H	30,-
		Gold Edition = 196	S00011196	30,-
		Red Gold = 55K	S0001155K	30,-
		RAL Individual farby = 998	S00011998	30,-

Magnetická lišta

Dĺžka	Prierez	Náhradný diel	Vhodné pre	Farba	Číslo výrobku	Cena
2200		Doplnková sada čiernych Magnetických lišt 45° 6mm / 8mm Rohové riešenia (možno skrátiť na mieste)	Kridlové dvere s pevnými segmentami rohový vstup	Black Edition (čierna matná) = 123	ZB0003123	152,-
		Doplnková sada čiernych Magnetických lišt 90° 6 mm / 8 mm (možno skrátiť na mieste) na kombináciu s bočnými stenami	Kridlové dvere s bočnou stenou Kridlové dvere s pevným segmentom a bočnou stenou		ZB0004123	152,-
		Doplnková sada čiernych Magnetických lišt 180° 6 mm/8 mm (možno skrátiť na mieste) pre Lietacie dvere, dvere s bočným panelom a ¼-uholník	Lietacie dvere do niky Kridlové dvere s protisegmentom do niky Kridlové dvere s pevným segmentom a protisegmentom do niky Kridlové dvere s pevným segmentom, protisegmentom a bočnou stenou		ZB0005123	152,-

PRIEREZY PROFILOV

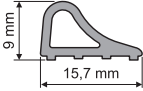
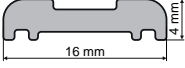
Profil	Detail
	Prahová lišta
	Dosadacia niková lišta

SolvaPro

s nástennou lištou



SolvaPro, váš „klenot“ v kúpeľni. Číry individualizmus, nadčasové čisté tvaroslovie a takmer nekonečný výber farieb, rukovätí a vzorov skla. Vrchol inžinierskeho umu a prvotriedne precízne ručné spracovanie sú dôkazom výnimočnej kvality. Nadčasové, futuristické alebo akcentované – na splnenie svojho jedinečného

sna o dokonalej kúpeľni si môžete vybrať z viac ako 200 farieb a širokej škály vzorov skla.



Prehľad modelov – základná cena

SolvaPro s nástennou lištou

4-uholník

Kridlové dvere do niky a pre bočnú stenu

Kridlové dvere s pevným segmentom do niky a pre bočnú stenu

Lietacie dvere pre bočnú stenu

Bočná stena

Lietacie dvere do niky

Kridlové dvere s protisegmentom do niky

Kridlové dvere pre rohový vstup (1/2)

Kridlové dvere s pevným segmentom pre rohový vstup (1/2)

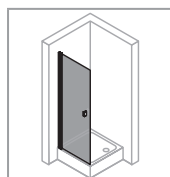

1.174,-

S. 204

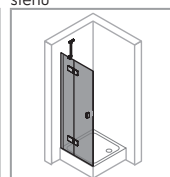

1.224,-

S. 208

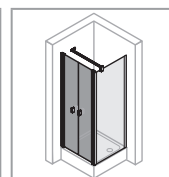

1.644,-

S. 212

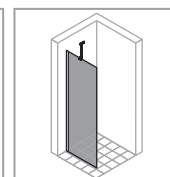

546,-

S. 214

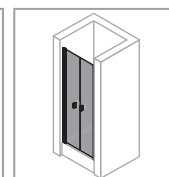

1.679,-

S. 216

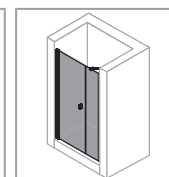

1.354,-

S. 218

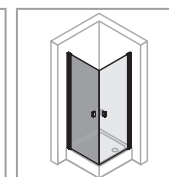

1.174,-

S. 222

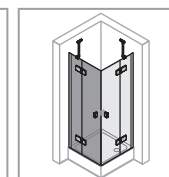

1.224,-

S. 226

4-uholník

Bočná stena samostatne stojaca

Walk-In L-riešenie

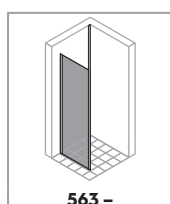

563,-

S. 146

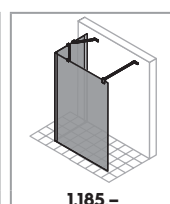

1.185,-

S. 148

Podrobnosti o produktu
SolvaPro s nástennou lištou



Podrobnosti o produkte **SolvaPro s nástennou lištou**



Madlo HÜPPE SolvaPro vás presvedčí triezvym dizajnom optimálne zladeným s pántami.



Ako voliteľný variant výbavy je dostupné oblúkové madlo. Dostupné iba v prevedení 092 Strieborná lesklá.



Zdvíhací/spúšťačací mechanizmus, decentne ukrytý pod krytkou, dvere pri otváraní mierne nadvihne. Šetří tak dolné tesniace lišty a po-stará sa o takmer automatické zatváranie dverí.



Všetky modely HÜPPE SolvaPro môžu byť voliteľne namontované s prahovou lištou pre dosiahnutie optimálnej tesnosti, alebo bez prahovej lišty pre bezbariérový vstup.



Dverové segmenty sa môžu po sprchovaní nechať otvorené dovnútra. Ideálne riešenie pre malé kúpeľne, aby sa ušetrilo miesto vedľa sprchy a priestor sprchy sa optimálne vyvetral.



HÜPPE Solva / SolvaPro v obľúbenom variante Black Edition

SolvaPro s nástennou lištou 4-uholník



Křídlové dveře s bočnou stenou

Popis výrobku

- Na montáž do niky a na kombináciu s bočnou stenou SolvaPro
- Čiastočne orámované dveře s jedným skleným křídлом, otvárajúce sa smerom dnu a von
- Zasklenie 8mm jednovrstvovým bezpečnostným sklom podľa normy DIN EN 12150, voliteľne s povrchovou úpravou HÜPPE Anti-Plaque, ktorá umožňuje jednoduchú údržbu
- Profily z vysokokvalitného eloxovaného hliníka, rukoväť z vysokokvalitného kovu
- Nastavitelnosť v nástennej lište 15 mm
- Trubkový pánt s plynulo nastaviteľným zdvíhacím/spúšťacím mechanizmom a 5 mm zdvíhacím účinkom

- S prahovou lištou (výška 10 mm) pre optimálnu tesnosť, alebo bez prahovej lišty pre bezbariérový vstup
- Priebežné magnetické lišty, tesniace profily a vodorovná tesniaca lišta
- Utesnenie podľa normy DIN 14428
- Made in Germany
- Obsah dodávky: upevňovací materiál, návod na montáž.
- 10-ročná záruka dostupnosti opotrebovateľných dielov po zakúpení výrobku
- Systém riadenia kvality certifikovaný podľa normy DIN EN ISO 9001:2015
- Energetický manažment certifikovaný podľa normy EN ISO 50001:2011
- Skosenie je možné

Pre křídlové dveře do niky alebo kombináciu dverí so skrátenou bočnou stenou je potrebná „Doplňková sada pre niku“.

Možnosti montáže 7T01		MS1
Nika = dveře + doplnková sada pre niku		
Rohové riešenie = dveře + bočná stena		
Min. - max. rozmery		
1200-2000	500-1000	
2001-2200	500-900	

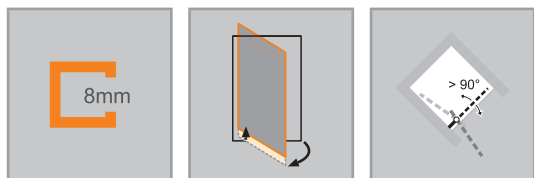

Rozmery	
WL:	28
R:	15
Mx:	M+15
MG:	30

WEM = vstavaný rozmer vaničky (000)
 M = montážny rozmer stred skla (001)
 Uvedte prosím bezpodmienečne pri objednávke.



Krídlové dvere

Upevnenie vľavo

Montáž na sprchovú vaničku

Výška	Typ	WEM Nika	WEM Bočná stena	Šírka vstupu	Číslo výrobku	Cena
2000	800	785-815	785-800	685	7T0101	1.174,-
	900	885-915	885-900	785	7T0102	1.198,-
	1000	985-1015	985-1000	885	7T0103	1.233,-

Montáž priamo na podlahu

Výška	Typ	M (stred skla) Nika	M (stred skla) Bočná stena	Šírka vstupu	Číslo výrobku	Cena
2000	800	785-815	755-770	685	7T0101	1.174,-
	800	822-852	792-807	715	7T0111	1.174,-
	900	885-915	855-870	785	7T0102	1.198,-
	900	922-952	892-907	815	7T0112	1.198,-
	1000	985-1015	955-970	885	7T0103	1.233,-
	1000	1022-1052	992-1007	915	7T0113	1.233,-

Zhotovenie na mieru

Výška	Šírka dvernej strany	Číslo výrobku	Cena
1200-2000	500-1000	7T0180	1.378,-
2001-2200	500-900	7T0181	1.437,-

Rozsah nastavenia = zadaný rozmer - 8mm /+ 7mm

Priplatok	
	Priplatok k zhotoveniu na mieru za každé skosenie
179,-	

Farby profilov – sklá/dekory

Farby profilov	Kód farby	Priplatok
Strieborná lesklá	092	0,-
Black Edition (čierna matná)	123	144,-
White Edition (biela matná)	182	144,-
Gold Edition	196	144,-
Bronz	55D	333,-
Black chrome	55F	333,-
Stainless steel optic (striebo- borná)	55G	333,-
Mosadz	55H	333,-
Red Gold	55K	333,-
RAL Individual farby	998	333,-

Skló / dekor	s úpravou Anti-Plaque		bez úpravy Anti-Plaque	
	Kód skla	Priplatok	Kód skla	Priplatok
Číre	322	0,-	321	0,-
Sand Plus (matná)	316	179,-	315	179,-
Privatima	375	179,-	373	179,-
Šedé	368	179,-	301	179,-
Bronzové	378	179,-	341	179,-
Zrkadlové sklo	381	562,-	380	562,-
Vintage	31F	562,-		
Individual	399	Na požiadanie	399	Na požiadanie

Individual (399) umožňuje ďalšie farby skla a individuálne dekory na požiadanie.

Variant vybavenia (voliteľný)

	Variant vybavenia	Priplatok
Individuálne madlo (možné zvoliť zo sortimentu HÜPPE)	704	63,-
Oblúčkové madlo (len vo farbe 092 Strieborná lesklá)	801	50,-

Extra doplnky

Výška	Farba	Číslo výrobku	Cena	Farba	Číslo výrobku	Cena
2000	Strieborná lesklá = 092	S29001092	7,-	Black Edition (čierna matná) = 123	S29001123	7,-
	White Edition (biela matná) = 182	S29001182	7,-	Bronz = 55D	S2900155D	7,-
	Black chrome = 55F	S2900155F	7,-	Stainless steel optic (striebo- borná) = 55G	S2900155G	7,-
	Mosadz = 55H	S2900155H	7,-	Red Gold = 55K	S2900155K	7,-
	Gold Edition = 196	S29001196	7,-	RAL Individual farby = 998	S29001998	7,-
do 2200	Strieborná lesklá = 092	S29080092	27,-	Black Edition (čierna matná) = 123	S29080123	27,-
	White Edition (biela matná) = 182	S29080182	27,-	Bronz = 55D	S2908055D	27,-
	Black chrome = 55F	S2908055F	27,-	Stainless steel optic (striebo- borná) = 55G	S2908055G	27,-
	Mosadz = 55H	S2908055H	27,-	Red Gold = 55K	S2908055K	27,-
	Gold Edition = 196	S29080196	27,-	RAL Individual farby = 998	S29080998	27,-

Číslo výrobku a ceny

XXXXXX	+	XXX	+	XXX	+	XXX	=	XXXXXX.XXX.XXX.XXX
Číslo výrobku		Kód farby		Kód skla		Variant vybavenia		Číslo výrobku kompletne
Základná cena		Farebný príplatok		Priplatok za sklo		Priplatok		Celková cena

SolvaPro s nástennou lištou 4-uholník



Křídlové dveře s bočnou stenou

Popis výrobku

- Na montáž do niky a na kombináciu s bočnou stenou SolvaPro
- Čiastočne orámované dveře s jedným skleným křídлом, otvárajúce sa smerom dnu a von
- Zasklenie 8mm jednovrstvovým bezpečnostným sklom podľa normy DIN EN 12150, voliteľne s povrchovou úpravou HÜPPE Anti-Plaque, ktorá umožňuje jednoduchú údržbu
- Profily z vysokokvalitného eloxovaného hliníka, rukoväť z vysokokvalitného kovu
- Nastavitelnosť v nástennej lište 15 mm
- Trubkový pánt s plynulo nastaviteľným zdvíhacím/spúšťacím mechanizmom a 5 mm zdvíhacím účinkom

- S prahovou lištou (výška 10 mm) pre optimálnu tesnosť, alebo bez prahovej lišty pre bezbariérový vstup
- Priebežné magnetické lišty, tesniace profily a vodorovná tesniaca lišta
- Utesnenie podľa normy DIN 14428
- Made in Germany
- Obsah dodávky: upevňovací materiál, návod na montáž.
- 10-ročná záruka dostupnosti opotrebovateľných dielov po zakúpení výrobku
- Systém riadenia kvality certifikovaný podľa normy DIN EN ISO 9001:2015
- Energetický manažment certifikovaný podľa normy EN ISO 50001:2011
- Skosenie je možné

Pre křídlové dveře do niky alebo kombináciu dverí so skrátenou bočnou stenou je potrebná „Doplnková sada pre niku“.

Možnosti montáže 7T02		MS1
Nika = dveře + doplnková sada pre niku		
Rohové riešenie = dveře + bočná stena		
Min. - max. rozmery		
1200-2000	500-1000	
2001-2200	500-900	

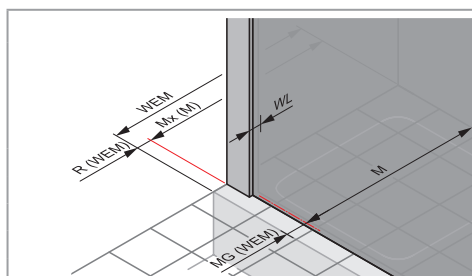
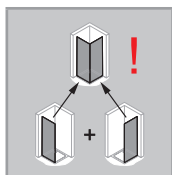
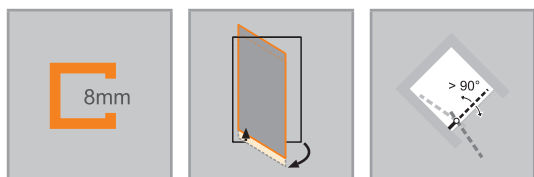

Rozmery

WL:	28
R:	15
Mx:	M+15
MG:	30

WEM = vstavaný rozmer vaničky (000)

M = montážny rozmer stred skla (001)

Uvedte prosím bezpodmienečne pri objednávke.



Krídlové dvere

Upevnenie vpravo

Montáž na sprchovú vaničku

Výška	Typ	WEM Nika	WEM Bočná stena	Šírka vstupu	Číslo výrobku	Cena
2000	800	785-815	785-800	685	7T0201	1.174,-
	900	885-915	885-900	785	7T0202	1.198,-
	1000	985-1015	985-1000	885	7T0203	1.233,-

Montáž priamo na podlahu

Výška	Typ	M (stred skla) Nika	M (stred skla) Bočná stena	Šírka vstupu	Číslo výrobku	Cena
2000	800	785-815	755-770	685	7T0201	1.174,-
	800	822-852	792-807	715	7T0211	1.174,-
	900	885-915	855-870	785	7T0202	1.198,-
	900	922-952	892-907	815	7T0212	1.198,-
	1000	985-1015	955-970	885	7T0203	1.233,-
	1000	1022-1052	992-1007	915	7T0213	1.233,-

Zhotovenie na mieru

Výška	Šírka dvernej strany	Číslo výrobku	Cena
1200-2000	500-1000	7T0280	1.378,-
2001-2200	500-900	7T0281	1.437,-

Rozsah nastavenia = zadaný rozmer - 8mm /+ 7mm

Priplatok	
	Priplatok k zhotoveniu na mieru za každé skosenie
179,-	

Farby profilov – sklá/dekory

Farby profilov	Kód farby	Priplatok
Strieborná lesklá	092	0,-
Black Edition (čierna matná)	123	144,-
White Edition (biela matná)	182	144,-
Gold Edition	196	144,-
Bronz	55D	333,-
Black chrome	55F	333,-
Stainless steel optic (striebo- borná)	55G	333,-
Mosadz	55H	333,-
Red Gold	55K	333,-
RAL Individual farby	998	333,-

Skló / dekor	s úpravou Anti-Plaque		bez úpravy Anti-Plaque	
	Kód skla	Priplatok	Kód skla	Priplatok
Číre	322	0,-	321	0,-
Sand Plus (matná)	316	179,-	315	179,-
Privatima	375	179,-	373	179,-
Šedé	368	179,-	301	179,-
Bronzové	378	179,-	341	179,-
Zrkadlové sklo	381	562,-	380	562,-
Vintage	31F	562,-		
Individual	399	Na požiadanie	399	Na požiadanie

Individual (399) umožňuje ďalšie farby skla a individuálne dekory na požiadanie.

Variant vybavenia (voliteľný)

	Variant vybavenia	Priplatok
Individuálne madlo (možné zvoliť zo sortimentu HÜPPE)	704	63,-
Oblúkové madlo (len vo farbe 092 Strieborná lesklá)	801	50,-

Extra doplnky

Výška	Farba	Číslo výrobku	Cena	Farba	Číslo výrobku	Cena
2000	Strieborná lesklá = 092	S29001092	7,-	Black Edition (čierna matná) = 123	S29001123	7,-
	White Edition (biela matná) = 182	S29001182	7,-	Bronz = 55D	S2900155D	7,-
	Black chrome = 55F	S2900155F	7,-	Stainless steel optic (striebo- borná) = 55G	S2900155G	7,-
	Mosadz = 55H	S2900155H	7,-	Red Gold = 55K	S2900155K	7,-
	Gold Edition = 196	S29001196	7,-	RAL Individual farby = 998	S29001998	7,-
do 2200	Strieborná lesklá = 092	S29080092	27,-	Black Edition (čierna matná) = 123	S29080123	27,-
	White Edition (biela matná) = 182	S29080182	27,-	Bronz = 55D	S2908055D	27,-
	Black chrome = 55F	S2908055F	27,-	Stainless steel optic (striebo- borná) = 55G	S2908055G	27,-
	Mosadz = 55H	S2908055H	27,-	Red Gold = 55K	S2908055K	27,-
	Gold Edition = 196	S29080196	27,-	RAL Individual farby = 998	S29080998	27,-

Číslo výrobku a ceny

XXXXXX	+	XXX	+	XXX	+	XXX	=	XXXXXX.XXX.XXX.XXX
Číslo výrobku		Kód farby		Kód skla		Variant vybavenia		Číslo výrobku kompletne
Základná cena		Farebný príplatok		Priplatok za sklo		Priplatok		Celková cena

SolvaPro s nástennou lištou 4-uholník



Křídlové dveře s pevným segmentem a bočnou stenou

Popis výrobku

- Na montáž do niky a na kombináciu s bočnou stenou SolvaPro
- Čiastočne orámované dveře s jedným skleneným křídлом, ktoré sa otvára dovnútra a von, a s jedným pevným segmentom
- Zasklenie 8mm jednovrstvovým bezpečnostným sklom podľa normy DIN EN 12150, voliteľne s povrchovou úpravou HÜPPE Anti-Plaque, ktorá umožňuje jednoduchú údržbu
- Profily z vysokokvalitného eloxovaného hliníka, madlá a pánty z kvalitného kovu
- Nastavitelnosť v nástennej lište 15 mm
- Zdvíhací / spúšťací mechanizmus pánty je decentne skrytý pod krytkou
- Z vnútornej strany zapustené pánty pre ľahšie čistenie
- S prahovou lištou (výška 10 mm) pre optimálnu tesnosť, alebo bez prahovej lišty pre bezbariérový vstup
- Prieběžné magnetické lišty, tesniace profily a vodorovná tesniaca lišta
- Utesnenie podľa normy DIN 14428
- Made in Germany

- Obsah dodávky: upevňovací materiál, návod na montáž
- 10-ročná záruka dostupnosti opotrebovateľných dielov po zakúpení výrobku
- So stabilizačnou vzperou (vnútri)
- Skosenia / výrezy sú možné
- Vráťane HÜPPE KederSystem (upevnenie pomocou tesniaceho profilu) – montáž bez viditeľných skrutiek v oblasti nástennej lišty
- Systém riadenia kvality certifikovaný podľa normy DIN EN ISO 9001:2015
- Energetický manažment certifikovaný podľa normy EN ISO 50001:2011
- Trubkový pánt s plynulo nastaviteľným zdvíhacím/spúšťacím mechanizmom a 5 mm zdvíhacím účinkom
- Z vnútornej strany skla zapustené pánty so zdvíhacím / spúšťacím mechanizmom

Pre křídlové dveře do niky alebo kombináciu dverí so skrátenou bočnou stenou je potrebná „Doplňková sada pre niku“.

Možnosti montáže 7T03		MS2
Nika = dveře + doplnková sada pre niku		
Rohové riešenie = dveře + bočná stena		
Min. - max. rozmery		
1200-2200	200-600	max. 900

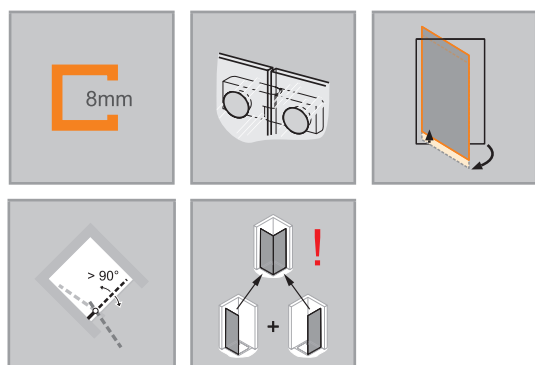

Rozmery	
WL:	24
R:	20
Mx:	M+10
MG:	30

WEM = vstavaný rozmer vaničky (000)
 M = montážny rozmer stred skla (001)
 Uvedte prosím bezpodmienečne pri objednávke.



Krídlové dvere s pevným segmentom

Upevnenie vľavo

Montáž na sprchovú vaničku

Výška	Typ	WEM Nika	WEM Bočná stena	Šírka C1	Šírka vstupu	Číslo výrobku	Cena
2000	800	785-815	785-800	261-276	470	7T0301	1.224,-
	900	885-915	885-900	261-276	570	7T0302	1.251,-
	1000	985-1015	985-1000	361-376	570	7T0303	1.251,-
	1200	1185-1215	1185-1200	461-476	670	7T0304	1.288,-

Montáž priamo na podlahu

Výška	Typ	M (stred skla) Nika	M (stred skla) Bočná stena	Šírka C1	Šírka vstupu	Číslo výrobku	Cena
2000	800	785-815	755-770	261-276	470	7T0301	1.224,-
	800	822-852	792-807	291-306	470	7T0311	1.224,-
	900	885-915	855-870	261-276	570	7T0302	1.251,-
	900	922-952	892-907	291-306	570	7T0312	1.251,-
	1000	985-1015	955-970	361-376	570	7T0303	1.251,-
	1000	1022-1052	992-1007	391-406	570	7T0313	1.251,-
	1200	1185-1215	1155-1170	461-476	670	7T0304	1.288,-
	1200	1222-1252	1192-1207	491-506	670	7T0314	1.288,-

Zhotovenie na mieru

Výška	Šírka dvernej strany	Šírka C1	Číslo výrobku	Cena
1200-2000	700-1200	200-600	7T0380	1.437,-
	1201-1500	200-600	7T0382	1.500,-
2001-2200	700-1200	200-600	7T0381	1.500,-
	1201-1500	200-600	7T0383	1.561,-

Rozsah nastavenia = zadaný rozmer - 8mm /+ 7mm



Priplatok k zhotoveniu na mieru za každé skosenie / výrez

Priplatok

179,-

Farby profilov – sklá/dekory

Farby profilov	Kód farby	Priplatok
Strieborná lesklá	092	0,-
Black Edition (čierna matná)	123	144,-
White Edition (biela matná)	182	144,-
Gold Edition	196	144,-
Bronz	55D	333,-
Black chrome	55F	333,-
Stainless steel optic (striebo- borná)	55G	333,-
Mosadz	55H	333,-
Red Gold	55K	333,-
RAL Individual farby	998	333,-

Skló / dekor	s úpravou Anti-Plaque		bez úpravy Anti-Plaque	
	Kód skla	Priplatok	Kód skla	Priplatok
Číre	322	0,-	321	0,-
Sand Plus (matná)	316	179,-	315	179,-
Privatima	375	179,-	373	179,-
Šedé	368	179,-	301	179,-
Bronzové	378	179,-	341	179,-
Zrkadlové sklo	381	562,-	380	562,-
Vintage	31F	562,-		
Individual	399	Na požiadanie	399	Na požiadanie

Zrkadlové sklo (380/381): Pri objednávke je vždy potrebné špecifikovať, ktorý segment má byť zhotovený so zrkadlovým sklom. Bez tejto špecifikácie budú všetky segmenty so zrkadlovým sklom.

Individual (399) umožňuje ďalšie farby skla a individuálne dekory na požiadanie.

Variant vybavenia (voliteľný)

	Variant vybavenia	Priplatok
Individuálne madlo (možné zvoliť zo sortimentu HÜPPE)	704	63,-
Oblúčkové madlo (len vo farbe 092 Strieborná lesklá)	801	50,-

Extra doplnky

Výška	Farba	Číslo výrobku	Cena	Farba	Číslo výrobku	Cena
2000	Strieborná lesklá = 092	S29001092	7,-	Black Edition (čierna matná) = 123	S29001123	7,-
	White Edition (biela matná) = 182	S29001182	7,-	Bronz = 55D	S2900155D	7,-
	Black chrome = 55F	S2900155F	7,-	Stainless steel optic (striebo- borná) = 55G	S2900155G	7,-
	Mosadz = 55H	S2900155H	7,-	Red Gold = 55K	S2900155K	7,-
	Gold Edition = 196	S29001196	7,-	RAL Individual farby = 998	S29001998	7,-
do 2200	Strieborná lesklá = 092	S29080092	27,-	Black Edition (čierna matná) = 123	S29080123	27,-
	White Edition (biela matná) = 182	S29080182	27,-	Bronz = 55D	S2908055D	27,-
	Black chrome = 55F	S2908055F	27,-	Stainless steel optic (striebo- borná) = 55G	S2908055G	27,-
	Mosadz = 55H	S2908055H	27,-	Red Gold = 55K	S2908055K	27,-
	Gold Edition = 196	S29080196	27,-	RAL Individual farby = 998	S29080998	27,-

Číslo výrobku a ceny

XXXXXX	+	XXX	+	XXX	+	XXX	=	XXXXXX.XXX.XXX.XXX
Číslo výrobku		Kód farby		Kód skla		Variant vybavenia		Číslo výrobku kompletné
Základná cena		Farebný príplatok		Priplatok za sklo		Priplatok		Celková cena

SolvaPro s nástennou lištou 4-uholník



Křídlové dveře s pevným segmentem a bočnou stenou

Popis výrobku

- Na montáž do niky a na kombináciu s bočnou stenou SolvaPro
- Čiastočne orámované dveře s jedným skleneným křídлом, ktoré sa otvára dovnútra a von, a s jedným pevným segmentom
- Zasklenie 8mm jednovrstvovým bezpečnostným sklom podľa normy DIN EN 12150, voliteľne s povrchovou úpravou HÜPPE Anti-Plaque, ktorá umožňuje jednoduchú údržbu
- Profily z vysokokvalitného eloxovaného hliníka, madlá a pánty z kvalitného kovu
- Nastavitelnosť v nástennej lište 15 mm
- Zdvíhací / spúšťač pántu je decentne skrytý pod krytkou
- Z vnútornej strany zapustené pánty pre ľahšie čistenie
- S prahovou lištou (výška 10 mm) pre optimálnu tesnosť, alebo bez prahovej lišty pre bezbariérový vstup
- Priebežné magnetické lišty, tesniace profily a vodorovná tesniaca lišta
- Utesnenie podľa normy DIN 14428
- Made in Germany

- Obsah dodávky: upevňovací materiál, návod na montáž
- 10-ročná záruka dostupnosti opotrebovateľných dielov po zakúpení výrobku
- So stabilizačnou vzperou (vnútri)
- Skosenia / výrezy sú možné
- Vráťane HÜPPE Kedersystem (upevnenie pomocou tesniaceho profilu) – montáž bez viditeľných skrutiek v oblasti nástennej lišty
- Systém riadenia kvality certifikovaný podľa normy DIN EN ISO 9001:2015
- Energetický manažment certifikovaný podľa normy EN ISO 50001:2011
- Trubkový pánt s plynulo nastaviteľným zdvíhacím/spúšťačím mechanizmom a 5 mm zdvíhacím účinkom
- Z vnútornej strany skla zapustené pánty so zdvíhacím / spúšťačím mechanizmom

Možnosti montáže 7T04		MS2
Nika = dveře + doplnková sada pre niku		
Rohové riešenie = dveře + bočná stena		
Min. - max. rozmery		
1200-2200	200-600	max. 900

Pre křídlové dveře do niky alebo kombináciu dverí so skrátenou bočnou stenou je potrebná „Doplnková sada pre niku“.

				Rozmery WL: 24 R: 20 Mx: M+10 MG: 30
WEM = vstavaný rozmer vaničky (000) M = montážny rozmer stred skla (001) Uvedte prosím bezpodmienečne pri objednávke.				



Krídlové dvere s pevným segmentom

Upevnenie vpravo

Montáž na sprchovú vaničku

Výška	Typ	WEM Nika	WEM Bočná stena	Šírka C2	Šírka vstupu	Číslo výrobku	Cena
2000	800	785-815	785-800	261-276	470	7T0401	1.224,-
	900	885-915	885-900	261-276	570	7T0402	1.251,-
	1000	985-1015	985-1000	361-376	570	7T0403	1.251,-
	1200	1185-1215	1185-1200	461-476	670	7T0404	1.288,-

Montáž priamo na podlahu

Výška	Typ	M (stred skla) Nika	M (stred skla) Bočná stena	Šírka C2	Šírka vstupu	Číslo výrobku	Cena
2000	800	785-815	755-770	261-276	470	7T0401	1.224,-
	800	822-852	792-807	291-306	470	7T0411	1.224,-
	900	885-915	855-870	261-276	570	7T0402	1.251,-
	900	922-952	892-907	291-306	570	7T0412	1.251,-
	1000	985-1015	955-970	361-376	570	7T0403	1.251,-
	1000	1022-1052	992-1007	391-406	570	7T0413	1.251,-
	1200	1185-1215	1155-1170	461-476	670	7T0404	1.288,-
	1200	1222-1252	1192-1207	491-506	670	7T0414	1.288,-

Zhotovenie na mieru

Výška	Šírka dvernej strany	Šírka C2	Číslo výrobku	Cena
1200-2000	700-1200	200-600	7T0480	1.437,-
	1201-1500	200-600	7T0482	1.500,-
2001-2200	700-1200	200-600	7T0481	1.500,-
	1201-1500	200-600	7T0483	1.561,-

Rozsah nastavenia = zadaný rozmer - 8mm /+ 7mm



Příplatok k zhotoveniu na mieru za každé skosenie / výrez

Příplatok

179,-

Farby profilov – sklá/dekory

Farby profilov	Kód farby	Příplatok
Strieborná lesklá	092	0,-
Black Edition (čierna matná)	123	144,-
White Edition (biela matná)	182	144,-
Gold Edition	196	144,-
Bronz	55D	333,-
Black chrome	55F	333,-
Stainless steel optic (striebo- borná)	55G	333,-
Mosadz	55H	333,-
Red Gold	55K	333,-
RAL Individual farby	998	333,-

Skló / dekor	s úpravou Anti-Plaque		bez úpravy Anti-Plaque	
	Kód skla	Příplatok	Kód skla	Příplatok
Číre	322	0,-	321	0,-
Sand Plus (matná)	316	179,-	315	179,-
Privatima	375	179,-	373	179,-
Šedé	368	179,-	301	179,-
Bronzové	378	179,-	341	179,-
Zrkadlové sklo	381	562,-	380	562,-
Vintage	31F	562,-		
Individual	399	Na požiadanie	399	Na požiadanie

Zrkadlové sklo (380/381): Pri objednávke je vždy potrebné špecifikovať, ktorý segment má byť zhotovený so zrkadlovým sklom. Bez tejto špecifikácie budú všetky segmenty so zrkadlovým sklom.

Individual (399) umožňuje ďalšie farby skla a individuálne dekory na požiadanie.

Variant vybavenia (voliteľný)

	Variant vybavenia	Příplatok
Individuálne madlo (možné zvoliť zo sortimentu HÜPPE)	704	63,-
Oblúkové madlo (len vo farbe 092 Strieborná lesklá)	801	50,-

Extra doplnky

Výška	Farba	Číslo výrobku	Cena	Farba	Číslo výrobku	Cena
2000	Strieborná lesklá = 092	S29001092	7,-	Black Edition (čierna matná) = 123	S29001123	7,-
	White Edition (biela matná) = 182	S29001182	7,-	Bronz = 55D	S2900155D	7,-
	Black chrome = 55F	S2900155F	7,-	Stainless steel optic (striebo- borná) = 55G	S2900155G	7,-
	Mosadz = 55H	S2900155H	7,-	Red Gold = 55K	S2900155K	7,-
	Gold Edition = 196	S29001196	7,-	RAL Individual farby = 998	S29001998	7,-
do 2200	Strieborná lesklá = 092	S29080092	27,-	Black Edition (čierna matná) = 123	S29080123	27,-
	White Edition (biela matná) = 182	S29080182	27,-	Bronz = 55D	S2908055D	27,-
	Black chrome = 55F	S2908055F	27,-	Stainless steel optic (striebo- borná) = 55G	S2908055G	27,-
	Mosadz = 55H	S2908055H	27,-	Red Gold = 55K	S2908055K	27,-
	Gold Edition = 196	S29080196	27,-	RAL Individual farby = 998	S29080998	27,-

Číslo výrobku a ceny

XXXXXX	+	XXX	+	XXX	+	XXX	=	XXXXXX.XXX.XXX.XXX
Číslo výrobku		Kód farby		Kód skla		Variant vybavenia		Číslo výrobku kompletné
Základná cena		Farebný príplatok		Příplatok za sklo		Příplatok		Celková cena

SolvaPro s nástennou lištou 4-uholník



Lietacie dvere s bočnou stenou

Popis výrobku

- Na kombináciu s bočnou stenou SolvaPro
- Čiastočne orámované dvere s dvoma sklenenými krídlami, ktoré sa otvárajú dovnútra a von
- Zasklenie 8mm jednovrstvovým bezpečnostným sklom podľa normy DIN EN 12150, voliteľne s povrchovou úpravou HÜPPE Anti-Plaque, ktorá umožňuje jednoduchú údržbu
- Profily z vysokokvalitného eloxovaného hliníka, madlá z vysokokvalitného kovu
- Trubkový pánt s plynulo nastaviteľným zdvíhacím/spúšťacím mechanizmom a 5 mm zdvíhacím účinkom
- S prahovou lištou (výška 10 mm) pre optimálnu tesnosť, alebo bez prahovej lišty pre bezbariérový vstup

- Nastaviteľnosť v nástennej lište 15 mm
- Priebežné magnetické lišty, tesniace profily a vodorovná tesniaca lišta
- Utesnenie podľa normy DIN 14428
- Made in Germany
- Obsah dodávky: upevňovací materiál, návod na montáž
- 10-ročná záruka dostupnosti opotrebovateľných dielov po zakúpení výrobku
- Systém riadenia kvality certifikovaný podľa normy DIN EN ISO 9001:2015
- Energetický manažment certifikovaný podľa normy EN ISO 50001:2011

Možnosti montáže 7T09		MS6
Rohové riešenie = dvere + bočná stena		
Min. - max. rozmery		
1200-2200	600-1200	

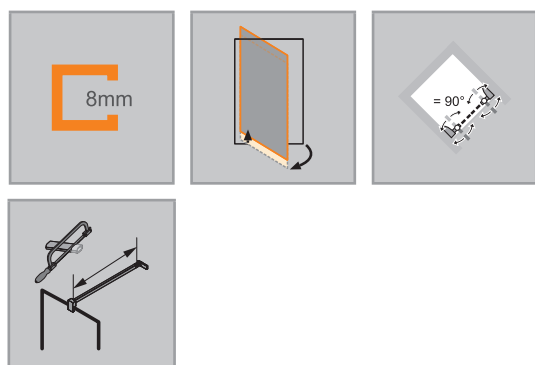

Rozmery	
WL:	28
R:	15
Mx:	M+15
MG:	30

WEM = vstavaný rozmer vaničky (000)
 M = montážny rozmer stred skla (001)
 Uvedte prosím bezpodmienečne pri objednávke.



Lietacie dvere pre bočnú stenu

Montáž na sprchovú vaničku

Výška	Typ	WEM	Šírka vstupu	Číslo výrobku	Cena
2000	800	775-805	600	7T0901	1.644,-
	900	875-905	700	7T0902	1.679,-
	1000	975-1005	800	7T0903	1.728,-

Montáž priamo na podlahu

Výška	Typ	M (stred skla)	Šírka vstupu	Číslo výrobku	Cena
2000	800	745-775	600	7T0901	1.644,-
	800	785-815	630	7T0911	1.644,-
	900	845-875	700	7T0902	1.679,-
	900	885-915	730	7T0912	1.679,-
	1000	945-975	800	7T0903	1.728,-
	1000	985-1015	830	7T0913	1.728,-

Zhotovenie na mieru

Výška	Šírka dvernej strany	Číslo výrobku	Cena
1200-2000	600-1200	7T0980	1.929,-
2001-2200	600-1200	7T0981	2.013,-

Rozsah nastavenia = zadaný rozmer - 15 mm +/- 15 mm

Farby profilov – sklá/dekory

Farby profilov	Kód farby	Priplatok
Strieborná lesklá	092	0,-
Black Edition (čierna matná)	123	144,-
White Edition (biela matná)	182	144,-
Gold Edition	196	144,-
Bronz	55D	333,-
Black chrome	55F	333,-
Stainless steel optic (strieborná)	55G	333,-
Mosadz	55H	333,-
Red Gold	55K	333,-
RAL Individual farby	998	333,-

Skló / dekor	s úpravou Anti-Plaque		bez úpravy Anti-Plaque	
	Kód skla	Priplatok	Kód skla	Priplatok
Číre	322	0,-	321	0,-
Sand Plus (matná)	316	179,-	315	179,-
Privatima	375	179,-	373	179,-
Šedé	368	179,-	301	179,-
Bronzové	378	179,-	341	179,-
Zrkadlové sklo	381	562,-	380	562,-
Vintage	31F	562,-		
Individual	399	Na požiadanie	399	Na požiadanie

Zrkadlové sklo (380/381): Pri objednávke je vždy potrebné špecifikovať, ktorý segment má byť zhotovený so zrkadlovým sklom. Bez tejto špecifikácie budú všetky segmenty so zrkadlovým sklom.

Individual (399) umožňuje ďalšie farby skla a individuálne dekory na požiadanie.

Variant vybavenia (voliteľný)

	Variant vybavenia	Priplatok
Individuálne madlo (možné zvoliť zo sortimentu HÜPPE)	704	128,-
Oblúčkové madlo (len vo farbe 092 Strieborná lesklá)	801	103,-

Číslo výrobku a ceny

XXXXXX	+	XXX	+	XXX	+	XXX	=	XXXXXX.XXX.XXX.XXX
Číslo výrobku		Kód farby		Kód skla		Variant vybavenia		Číslo výrobku kompletné
Základná cena		Farebný príplatok		Priplatok za sklo		Priplatok		Celková cena

SolvaPro s nástennou lištou 4-uholník



Bočná stena

Popis výrobku

- Na kombináciu s krídlovými dverami, krídlovými dverami s pevným segmentom pre bočnú stenu a lietacími dverami pre bočnú stenu SolvaPro
- Čiastočne orámovaná bočná stena
- Zasklenie 8mm jednovrstvovým bezpečnostným sklom podľa normy DIN EN 12150, voliteľne s povrchovou úpravou HÜPPE Anti-Plaque, ktorá umožňuje jednoduchú údržbu
- Profily z vysokokvalitného eloxovaného hliníka
- Nastaviteľnosť v nástennej lište 15 mm
- Utesnenie podľa normy DIN 14428
- Made in Germany

Skrátená bočná stena je kombinovateľná len s dverami do niky.

Pozor: Privatima sa z výrobných dôvodov môžu ponúkať len do šírky 1600 mm.

- Obsah dodávky: upevňovací materiál, návod na montáž
- 10-ročná záruka dostupnosti opotrebovateľných dielov po zakúpení výrobku
- Zdvíhací a spúšťací mechanizmus s 5 mm zdvíhacím účinkom
- Systém riadenia kvality certifikovaný podľa normy DIN EN ISO 9001:2015
- Energetický manažment certifikovaný podľa normy EN ISO 50001:2011
- So stabilizačnou vzperou (vnútri)
- Skosenia / výrezy sú možné
- Vrátane HÜPPE Kedersystem (upevnenie pomocou tesniaceho profilu) – montáž bez viditeľných skrutiek v oblasti nástennej lišty

Možnosti montáže 7T07		MS4
Upevnenie vľavo	Upevnenie vpravo	
so stabilizačnou vzperou		
S priečnou vzperou		
Min. - max. rozmery		
500-2200	200-1800	

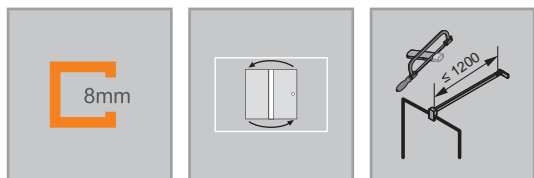

Rozmery	
WL:	24
R:	20
Mx:	M+15
MG:	30

WEM = vstavaný rozmer vaničky (000)
M = montážny rozmer stred skla (001)
Uvedte prosím bezpodmienečne pri objednávke.



Bočná stena

Montáž na sprchovú vaničku

Výška	Typ	WEM	Číslo výrobku	Cena
2000	800	785-800	7T0702	546,-
	900	885-900	7T0703	558,-
	1000	985-1000	7T0704	558,-
	1200	1185-1200	7T0705	575,-

Montáž priamo na podlahu

Výška	Typ	M (stred skla)	Číslo výrobku	Cena
2000	800	755-770	7T0702	546,-
	800	792-807	7T0712	546,-
	900	855-870	7T0703	558,-
	900	892-907	7T0713	558,-
	1000	955-970	7T0704	558,-
	1000	992-1007	7T0714	558,-
	1200	1155-1170	7T0705	575,-
	1200	1192-1207	7T0715	575,-

Zhotovenie na mieru

Výška	Šírka	Typ	Číslo výrobku	Cena
1200-2000	200-1200	cez roh	7T0780	642,-
2001-2200	200-1200	cez roh	7T0781	697,-
1200-2000	1201-1800	cez roh	7T0782	670,-
2001-2200	1201-1800	cez roh	7T0783	726,-
500-2000	200-1200	Na vani pre krídlové dvere	7T0784	642,-
500-2000	1201-1800	Na vani pre krídlové dvere	7T0785	670,-
2001-2200	200-1200	Na vani pre krídlové dvere	7T0788	697,-
2001-2200	1201-1800	Na vani pre krídlové dvere	7T0789	726,-
500-2000	200-1200	Na vani pre lietacie dvere	7T0786	642,-
2001-2200	200-1200	Na vani pre lietacie dvere	7T0787	697,-

Rozsah nastavenia = zadaný rozmer - 8mm +/- 7mm

Skrátená bočná stena je kombinovateľná len s dverami do niky.

Príplatok	
	Príplatok k zhotoveniu na mieru za každé skosenie / výrez
179,-	

Farby profilov – sklá/dekory

Farby profilov	Kód farby	Príplatok
Strieborná lesklá	092	0,-
Black Edition (čierna matná)	123	144,-
White Edition (biela matná)	182	144,-
Gold Edition	196	144,-
Bronz	55D	333,-
Black chrome	55F	333,-
Stainless steel optic (strieborná)	55G	333,-
Mosadz	55H	333,-
Red Gold	55K	333,-
RAL Individual farby	998	333,-

Sklo / dekor	s úpravou Anti-Plaque		bez úpravy Anti-Plaque	
	Kód skla	Príplatok	Kód skla	Príplatok
Číre	322	0,-	321	0,-
Sand Plus (matná)	316	179,-	315	179,-
Privatima	375	179,-	373	179,-
Šedé	368	179,-	301	179,-
Bronzové	378	179,-	341	179,-
Zrkadlové sklo	381	562,-	380	562,-
Vintage	31F	562,-		
Individual	399	Na požiadanie	399	Na požiadanie

Pozor: Privatima sa z výrobných dôvodov môžu ponúkať len do šírky 1600 mm.
Individual (399) umožňuje ďalšie farby skla a individuálne dekory na požiadanie.

Variant vybavenia (voliteľný)

Nástenná lišta Select+	Variant vybavenia	Príplatok
Pri variante vybavenia 881 nie sú možné skosenia	881	141,-

Číslo výrobku a ceny

XXXXXX	+	XXX	+	XXX	+	XXX	=	XXXXXX.XXX.XXX.XXX
Číslo výrobku		Kód farby		Kód skla		Variant vybavenia		Číslo výrobku kompletné
Základná cena		Farebný príplatok		Príplatok za sklo		Príplatok		Celková cena

SolvaPro s nástennou lištou 4-uholník



Možnosti montáže 7T08		MS5
Min. - max. rozmery		
1200-2200	600-1800	

Lietacie dvere do niky

Popis výrobku

- Na montáž do niky
- Čiastočne orámované dvere s dvoma sklenenými krídlami, ktoré sa otvárajú dovnútra a von
- Zasklenie 8mm jednovrstvovým bezpečnostným sklom podľa normy DIN EN 12150, voliteľne s povrchovou úpravou HÜPPE Anti-Plaque, ktorá umožňuje jednoduchú údržbu
- Profily z vysokokvalitného eloxovaného hliníka, madlá z vysokokvalitného kovu
- Trubkový pánt s plynulo nastaviteľným zdvíhacím/spúšťacím mechanizmom a 5 mm zdvíhacím účinkom
- S prahovou lištou (výška 10 mm) pre optimálnu tesnosť, alebo bez prahovej lišty pre bezbariérový vstup
- Nastaviteľnosť v nástennej lište 15 mm
- Priebežné magnetické lišty, tesniace profily a vodorovná tesniaca lišta
- Utesnenie podľa normy DIN 14428
- Made in Germany
- Obsah dodávky: upevňovací materiál, návod na montáž
- 10-ročná záruka dostupnosti opotrebovateľných dielov po zakúpení výrobku
- Systém riadenia kvality certifikovaný podľa normy DIN EN ISO 9001:2015
- Energetický manažment certifikovaný podľa normy EN ISO 50001:2011

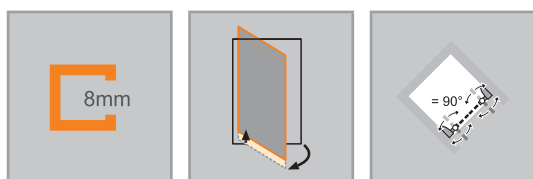

Rozmery	
WL:	28
R:	15
Mx:	M+15
MG:	30

WEM = vstavaný rozmer vaničky (000)
M = montážny rozmer stred skla (001)
Uvedte prosím bezpodmienečne pri objednávke.



Lietacie dvere do niky

Montáž na sprchovú vaničku

Výška	Typ	WEM B	Šírka vstupu	Číslo výrobku	Cena
2000	900	880-905	740	7T0802	1.679,-
	1000	980-1005	840	7T0803	1.728,-

Montáž priamo na podlahu

Výška	Typ	M (stred skla) B	Šírka vstupu	Číslo výrobku	Cena
2000	900	880-905	740	7T0802	1.679,-
	1000	980-1005	840	7T0803	1.728,-

Zhotovenie na mieru

Výška	Šírka dvernej strany	Číslo výrobku	Cena
1200-2000	600-1200	7T0880	1.929,-
	1201-1800	7T0882	2.013,-
2001-2200	600-1200	7T0881	2.098,-
	1201-1800	7T0883	2.181,-

Rozsah nastavenia = zadaný rozmer - 13 mm +/- 12 mm

Farby profilov – sklá/dekory

Farby profilov	Kód farby	Priplatok
Strieborná lesklá	092	0,-
Black Edition (čierna matná)	123	144,-
White Edition (biela matná)	182	144,-
Gold Edition	196	144,-
Bronz	55D	333,-
Black chrome	55F	333,-
Stainless steel optic (strieborná)	55G	333,-
Mosadz	55H	333,-
Red Gold	55K	333,-
RAL Individual farby	998	333,-

Skló / dekor	s úpravou Anti-Plaque		bez úpravy Anti-Plaque	
	Kód skla	Priplatok	Kód skla	Priplatok
Číre	322	0,-	321	0,-
Sand Plus (matná)	316	179,-	315	179,-
Privatima	375	179,-	373	179,-
Šedé	368	179,-	301	179,-
Bronzové	378	179,-	341	179,-
Zrkadlové sklo	381	562,-	380	562,-
Vintage	31F	562,-		
Individual	399	Na požiadanie	399	Na požiadanie

Zrkadlové sklo (380/381): Pri objednávke je vždy potrebné špecifikovať, ktorý segment má byť zhotovený so zrkadlovým sklom. Bez tejto špecifikácie budú všetky segmenty so zrkadlovým sklom.

Individual (399) umožňuje ďalšie farby skla a individuálne dekory na požiadanie.

Variant vybavenia (voliteľný)

	Variant vybavenia	Priplatok
Individuálne madlo (možné zvoliť zo sortimentu HÜPPE)	704	128,-
Oblúkové madlo (len vo farbe 092 Strieborná lesklá)	801	103,-

Číslo výrobku a ceny

XXXXXX	+	XXX	+	XXX	+	XXX	=	XXXXXX.XXX.XXX.XXX
Číslo výrobku		Kód farby		Kód skla		Variant vybavenia		Číslo výrobku kompletne
Základná cena		Farebný príplatok		Príplatok za sklo		Príplatok		Celková cena

SolvaPro s nástennou lištou 4-uholník



Křídlové dveře s protisegmentom do niky

Popis výrobku

- Na montáž do niky
- Čiastočne orámované dveře s jedným skleneným křídлом, ktoré sa otvára dovnútra a von, a s jedným protisegmentom
- Zasklenie 8mm jednovrstvovým bezpečnostným sklom podľa normy DIN EN 12150, voliteľne s povrchovou úpravou HÜPPE Anti-Plaque, ktorá umožňuje jednoduchú údržbu
- Profily z vysokokvalitného eloxovaného hliníka, madlá z vysokokvalitného kovu
- Nastavitelnosť v nástennej lište 15 mm
- Trubkový pánt s plynulo nastaviteľným zdvíhacím/spúšťacím mechanizmom a 5 mm zdvíhacím účinkom
- S prahovou lištou (výška 10 mm) pre optimálnu tesnosť, alebo bez prahovej lišty pre bezbariérový vstup

Pozor: Privatima sa z výrobných dôvodov môžu ponúkať len do šírky 1600 mm.

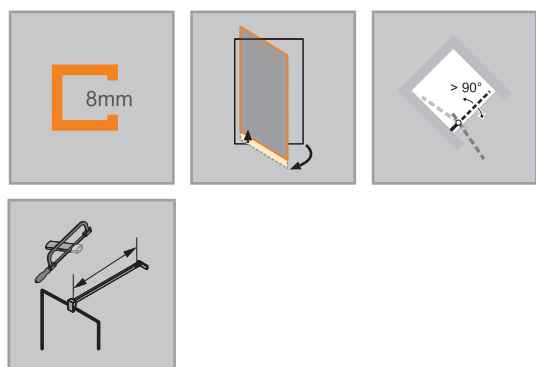

Možnosti montáže 7T29		MSA
Nika – upevnenie vľavo		
so stabilizačnou vzperou		
s priečnou vzperou		
Min. – max. rozmery		
1200-2000	max. 1000	200-1800
2001-2200	max. 900	200-1800

- Priebežné magnetické lišty, tesniace profily a vodorovná tesniaca lišta
- Utesnenie podľa normy DIN 14428
- Made in Germany
- Obsah dodávky: upevňovací materiál, návod na montáž
- 10-ročná záruka dostupnosti opotrebovateľných dielov po zakúpení výrobku
- Systém riadenia kvality certifikovaný podľa normy DIN EN ISO 9001:2015
- Energetický manažment certifikovaný podľa normy EN ISO 50001:2011
- So stabilizačnou vzperou (vnútri)
- Skosenia / výrezy sú možné
- Vráťane HÜPPE Kedersystem (upevnenie pomocou tesniaceho profilu) – montáž bez viditeľných skrutiek v oblasti nástennej lišty

Rozmery	
WL:	28 24
R:	15 15
Mx:	M+15 M+15
MG:	30 30

WEM = vstavaný rozmer vaničky (000)
M = montážny rozmer stred skla (001)
Uvedte prosím bezpodmienečne pri objednávke.



Krídlové dvere s protisegmentom do niky

Upevnenie vľavo

Montáž na sprchovú vaničku

Výška	Typ	WEM	Šírka protisegmentu	Šírka vstupu	Číslo výrobku	Cena
2000	900	885-915	232-247	580	7T2902	1.354,-
	1000	985-1015	232-247	680	7T2903	1.354,-
	1200	1185-1215	432-447	680	7T2904	1.394,-

Montáž priamo na podlahu

Výška	Typ	M (stred skla) B	Šírka protisegmentu	Šírka vstupu	Číslo výrobku	Cena
2000	900	885-915	232-247	580	7T2902	1.354,-
	1000	985-1015	232-247	680	7T2903	1.354,-
	1200	1185-1215	432-447	680	7T2904	1.394,-

Zhotovenie na mieru

Výška	Šírka dvernej strany	Číslo výrobku	Cena
1200-2000	700-1200	7T2980	1.556,-
	1201-2800	7T2982	1.626,-
2001-2200	700-1200	7T2981	1.692,-
	1201-2700	7T2983	1.760,-

Rozsah nastavenia = zadaný rozmer - 15 mm /+ 15 mm

Priplatok	
	Priplatok k zhotoveniu na mieru za každé skosenie / výrez
179,-	

Farby profilov – sklá/dekory

Farby profilov	Kód farby	Priplatok
Strieborná lesklá	092	0,-
Black Edition (čierna matná)	123	144,-
White Edition (biela matná)	182	144,-
Gold Edition	196	144,-
Bronz	55D	333,-
Black chrome	55F	333,-
Stainless steel optic (strieborná)	55G	333,-
Mosadz	55H	333,-
Red Gold	55K	333,-
RAL Individual farby	998	333,-

Skló / dekor	s úpravou Anti-Plaque		bez úpravy Anti-Plaque	
	Kód skla	Priplatok	Kód skla	Priplatok
Číre	322	0,-	321	0,-
Sand Plus (matná)	316	179,-	315	179,-
Privatima	375	179,-	373	179,-
Šedé	368	179,-	301	179,-
Bronzové	378	179,-	341	179,-
Zrkadlové sklo	381	562,-	380	562,-
Vintage	31F	562,-		
Individual	399	Na požiadanie	399	Na požiadanie

Zrkadlové sklo (380/381): Pri objednávke je vždy potrebné špecifikovať, ktorý segment má byť zhotovený so zrkadlovým sklom. Bez tejto špecifikácie budú všetky segmenty so zrkadlovým sklom.

Pozor: Privatima sa z výrobných dôvodov môžu ponúkať len do šírky 1600 mm.

Individual (399) umožňuje ďalšie farby skla a individuálne dekory na požiadanie.

Variant vybavenia (voliteľný)

Variant vybavenia	Priplatok
Individuálne madlo (možné zvoliť zo sortimentu HÜPPE)	704
Oblúkové madlo (len vo farbe 092 Strieborná lesklá)	801
	63,-
	50,-

Číslo výrobku a ceny

XXXXXX	+	XXX	+	XXX	+	XXX	=	XXXXXX.XXX.XXX.XXX
Číslo výrobku		Kód farby		Kód skla		Variant vybavenia		Číslo výrobku kompletné
Základná cena		Farebný príplatok		Priplatok za sklo		Priplatok		Celková cena

SolvaPro s nástennou lištou 4-uholník



Křídlové dveře s protisegmentem do niky

Popis výrobku

- Na montáž do niky
- Čiastočne orámované dveře s jedným skleneným křídлом, ktoré sa otvára dovnútra a von, a s jedným protisegmentom
- Zasklenie 8mm jednovrstvovým bezpečnostným sklom podľa normy DIN EN 12150, voliteľne s povrchovou úpravou HÜPPE Anti-Plaque, ktorá umožňuje jednoduchú údržbu
- Profily z vysokokvalitného eloxovaného hliníka, madlá z vysokokvalitného kovu
- Nastavitelnosť v nástennej lište 15 mm
- Trubkový pánt s plynulo nastaviteľným zdvíhacím/spúšťacím mechanizmom a 5 mm zdvíhacím účinkom
- S prahovou lištou (výška 10 mm) pre optimálnu tesnosť, alebo bez prahovej lišty pre bezbariérový vstup

Pozor: Privatima sa z výrobných dôvodov môžu ponúkať len do šírky 1600 mm.

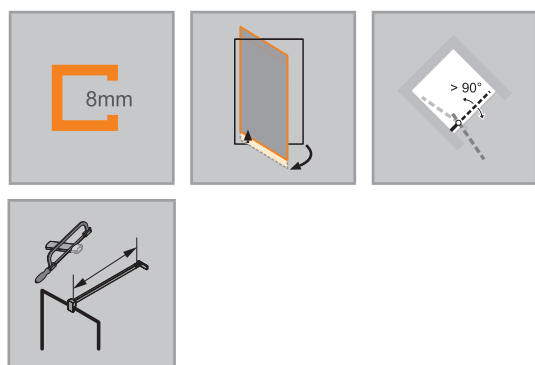

Možnosti montáže 7T30		MSA
Nika – upevnenie vpravo		
so stabilizačnou vzperou		
s priečnou vzperou		
Min. – max. rozmery		
1200-2000	200-1800	max. 1000
2001-2200	200-1800	max. 900

- Priebežné magnetické lišty, tesniace profily a vodorovná tesniaca lišta
- Utesnenie podľa normy DIN 14428
- Made in Germany
- Obsah dodávky: upevňovací materiál, návod na montáž
- 10-ročná záruka dostupnosti opotrebovateľných dielov po zakúpení výrobku
- Systém riadenia kvality certifikovaný podľa normy DIN EN ISO 9001:2015
- Energetický manažment certifikovaný podľa normy EN ISO 50001:2011
- So stabilizačnou vzperou (vnútri)
- Skosenia / výrezy sú možné
- Vráťane HÜPPE Kedersystem (upevnenie pomocou tesniaceho profilu) – montáž bez viditeľných skrutiek v oblasti nástennej lišty

Rozmery	
WL:	28 24
R:	15 15
Mx:	M+15 M+15
MG:	30 30

WEM = vstavaný rozmer vaničky (000)
M = montážny rozmer stred skla (001)
Uvedte prosím bezpodmienečne pri objednávke.



Krídlové dvere s protisegmentom do niky

Upevnenie vpravo

Montáž na sprchovú vaničku

Výška	Typ	WEM	Šírka protisegmentu	Šírka vstupu	Číslo výrobku	Cena
2000	900	885-915	232-247	580	7T3002	1.354,-
	1000	985-1015	232-247	680	7T3003	1.354,-
	1200	1185-1215	432-447	680	7T3004	1.394,-

Montáž priamo na podlahu

Výška	Typ	M (stred skla) B	Šírka protisegmentu	Šírka vstupu	Číslo výrobku	Cena
2000	900	885-915	232-247	580	7T3002	1.354,-
	1000	985-1015	232-247	680	7T3003	1.354,-
	1200	1185-1215	432-447	680	7T3004	1.394,-

Zhotovenie na mieru

Výška	Šírka dvernej strany	Číslo výrobku	Cena
1200-2000	700-1200	7T3080	1.556,-
	1201-2800	7T3082	1.626,-
2001-2200	700-1200	7T3081	1.692,-
	1201-2700	7T3083	1.760,-

Rozsah nastavenia = zadaný rozmer - 15 mm +/- 15 mm

Priplatok	
	Priplatok k zhotoveniu na mieru za každé skosenie / výrez
179,-	

Farby profilov – sklá/dekory

Farby profilov	Kód farby	Priplatok
Strieborná lesklá	092	0,-
Black Edition (čierna matná)	123	144,-
White Edition (biela matná)	182	144,-
Gold Edition	196	144,-
Bronz	55D	333,-
Black chrome	55F	333,-
Stainless steel optic (strieborná)	55G	333,-
Mosadz	55H	333,-
Red Gold	55K	333,-
RAL Individual farby	998	333,-

Skló / dekor	s úpravou Anti-Plaque		bez úpravy Anti-Plaque	
	Kód skla	Priplatok	Kód skla	Priplatok
Číre	322	0,-	321	0,-
Sand Plus (matná)	316	179,-	315	179,-
Privatima	375	179,-	373	179,-
Šedé	368	179,-	301	179,-
Bronzové	378	179,-	341	179,-
Zrkadlové sklo	381	562,-	380	562,-
Vintage	31F	562,-		
Individual	399	Na požiadanie	399	Na požiadanie

Zrkadlové sklo (380/381): Pri objednávke je vždy potrebné špecifikovať, ktorý segment má byť zhotovený so zrkadlovým sklom. Bez tejto špecifikácie budú všetky segmenty so zrkadlovým sklom.

Pozor: Privatima sa z výrobných dôvodov môžu ponúkať len do šírky 1600 mm.

Individual (399) umožňuje ďalšie farby skla a individuálne dekory na požiadanie.

Variant vybavenia (voliteľný)

Variant vybavenia	Priplatok
Individuálne madlo (možné zvoliť zo sortimentu HÜPPE)	704
Oblúkové madlo (len vo farbe 092 Strieborná lesklá)	801
	63,-
	50,-

Číslo výrobku a ceny

XXXXXX	+	XXX	+	XXX	+	XXX	=	XXXXXX.XXX.XXX.XXX
Číslo výrobku		Kód farby		Kód skla		Variant vybavenia		Číslo výrobku kompletné
Základná cena		Farebný príplatok		Priplatok za sklo		Priplatok		Celková cena

SolvaPro s nástennou lištou 4-uholník



Křídlové dveře rohový vstup

Popis výrobku

- Na montáž pre rohový vstup
- Čiastočne orámované dveře s jedným skleneným křídлом, ktoré sa otvára dovnútra a von
- Zasklenie 8mm jednovrstvovým bezpečnostným sklom podľa normy DIN EN 12150, voliteľne s povrchovou úpravou HÜPPE Anti-Plaque, ktorá umožňuje jednoduchú údržbu
- Profily z vysokokvalitného eloxovaného hliníka, madlá a pánty z kvalitného kovu
- Trubkový pánt s plynulo nastaviteľným zdvíhacím/spúšťacím mechanizmom a 5 mm zdvíhacím účinkom
- S prahovou lištou (výška 10 mm) pre optimálnu tesnosť, alebo bez prahovej lišty pre bezbariérový vstup

- Nastaviteľnosť v nástennej lište 15 mm
- Priebežné magnetické lišty, tesniace profily a vodorovná tesniaca lišta
- Utesnenie podľa normy DIN 14428
- Made in Germany
- Obsah dodávky: upevňovací materiál, návod na montáž
- 10-ročná záruka dostupnosti opotrebovateľných dielov po zakúpení výrobku
- Systém riadenia kvality certifikovaný podľa normy DIN EN ISO 9001:2015
- Energetický manažment certifikovaný podľa normy EN ISO 50001:2011
- Skosenie je možné

Možnosti montáže 7T11		MS7
Upevnenie vľavo		
Rohový vstup = dveře + dveře		
Min. - max. rozmery		
1200-2000	500-1000	
2001-2200	500-900	

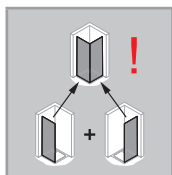
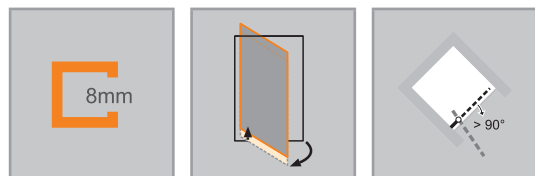

	Rozmery
	WL: 28
	R: 15
	Mx: M+15
	MG: 30
<p>WEM = vstavaný rozmer vaničky (000) M = montážny rozmer stred skla (001) Uvedte prosím bezpodmienečne pri objednávke.</p>	



Krídlové dvere pre rohový vstup (1/2)

Upevnenie vľavo

Montáž na sprchovú vaničku

Výška	Typ	WEM	Šírka vstupu	Číslo výrobku	Cena
2000	800	785-800	960	7T1101	1.174,-
	900	885-900	1100	7T1102	1.198,-
	1000	985-1000	1242	7T1103	1.233,-

POZOR: Kompletný rohový vstup pozostáva z dvoch č. výrobku

Montáž priamo na podlahu

Výška	Typ	M (stred skla)	Šírka vstupu	Číslo výrobku	Cena
2000	800	755-770	960	7T1101	1.174,-
	800	792-807	1002	7T1111	1.174,-
	900	855-870	1100	7T1102	1.198,-
	900	892-907	1142	7T1112	1.198,-
	1000	955-970	1242	7T1103	1.233,-
	1000	992-1007	1284	7T1113	1.233,-

POZOR: Kompletný rohový vstup pozostáva z dvoch č. výrobku

Zhotovenie na mieru

Výška	Šírka dvernej strany	Číslo výrobku	Cena
1200-2000	500-1000	7T1180	1.378,-
2001-2200	500-900	7T1181	1.437,-

Rozsah nastavenia = zadaný rozmer - 8mm /+ 7mm

Príplatok	
	Príplatok k zhotoveniu na mieru za každé skosenie / výrez
179,-	

Farby profilov – sklá/dekory

Farby profilov	Kód farby	Priplatok
Strieborná lesklá	092	0,-
Black Edition (čierna matná)	123	144,-
White Edition (biela matná)	182	144,-
Gold Edition	196	144,-
Bronz	55D	333,-
Black chrome	55F	333,-
Stainless steel optic (strieborná)	55G	333,-
Mosadz	55H	333,-
Red Gold	55K	333,-
RAL Individual farby	998	333,-

Sklo / dekor	s úpravou Anti-Plaque		bez úpravy Anti-Plaque	
	Kód skla	Priplatok	Kód skla	Priplatok
Číre	322	0,-	321	0,-
Sand Plus (matná)	316	179,-	315	179,-
Privatima	375	179,-	373	179,-
Šedé	368	179,-	301	179,-
Bronzové	378	179,-	341	179,-
Zrkadlové sklo	381	562,-	380	562,-
Vintage	31F	562,-		
Individual	399	Na požiadanie	399	Na požiadanie

Individual (399) umožňuje ďalšie farby skla a individuálne dekory na požiadanie.

Variant vybavenia (voliteľný)

	Variant vybavenia	Priplatok
Individuálne madlo (možné zvoliť zo sortimentu HÜPPE)	704	63,-
Oblúkové madlo (len vo farbe 092 Strieborná lesklá)	801	50,-

Číslo výrobku a ceny

XXXXXX	+	XXX	+	XXX	+	XXX	=	XXXXXX.XXX.XXX.XXX
Číslo výrobku		Kód farby		Kód skla		Variant vybavenia		Číslo výrobku kompletne
Základná cena		Farebný príplatok		Príplatok za sklo		Príplatok		Celková cena

SolvaPro s nástennou lištou 4-uholník



Křídlové dveře rohový vstup

Popis výrobku

- Na montáž pre rohový vstup
- Čiastočne orámované dveře s jedným skleneným křídлом, ktoré sa otvára dovnútra a von
- Zasklenie 8mm jednovrstvovým bezpečnostným sklom podľa normy DIN EN 12150, voliteľne s povrchovou úpravou HÜPPE Anti-Plaque, ktorá umožňuje jednoduchú údržbu
- Profily z vysokokvalitného eloxovaného hliníka, madlá a pánty z kvalitného kovu
- Trubkový pánt s plynulo nastaviteľným zdvíhacím/spúšťacím mechanizmom a 5 mm zdvíhacím účinkom
- S prahovou lištou (výška 10 mm) pre optimálnu tesnosť, alebo bez prahovej lišty pre bezbariérový vstup

- Nastaviteľnosť v nástennej lište 15 mm
- Priebežné magnetické lišty, tesniace profily a vodorovná tesniaca lišta
- Utesnenie podľa normy DIN 14428
- Made in Germany
- Obsah dodávky: upevňovací materiál, návod na montáž
- 10-ročná záruka dostupnosti opotrebovateľných dielov po zakúpení výrobku
- Systém riadenia kvality certifikovaný podľa normy DIN EN ISO 9001:2015
- Energetický manažment certifikovaný podľa normy EN ISO 50001:2011
- Skosenie je možné

Možnosti montáže 7T12		MS7
Upevnenie vpravo		
Rohový vstup = dveře + dveře		
Min. - max. rozmery		
1200-2000	500-1000	
2001-2200	500-900	

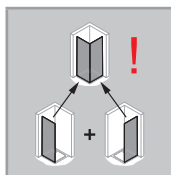
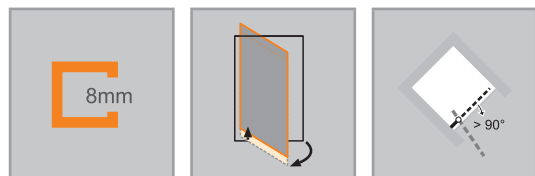

Rozmery	
WL:	28
R:	15
Mx:	M+15
MG:	30

WEM = vstavaný rozmer vaničky (000)
M = montážny rozmer stred skla (001)
Uvedte prosím bezpodmienečne pri objednávke.



Krídlové dvere pre rohový vstup (1/2)

Upevnenie vpravo

Montáž na sprchovú vaničku

Výška	Typ	WEM	Šírka vstupu	Číslo výrobku	Cena
2000	800	785-800	960	7T1201	1.174,-
	900	885-900	1100	7T1202	1.198,-
	1000	985-1000	1242	7T1203	1.233,-

POZOR: Kompletný rohový vstup pozostáva z dvoch č. výrobku

Montáž priamo na podlahu

Výška	Typ	M (stred skla)	Šírka vstupu	Číslo výrobku	Cena
2000	800	755-770	960	7T1201	1.174,-
	800	792-807	1002	7T1211	1.174,-
	900	855-870	1100	7T1202	1.198,-
	900	892-907	1142	7T1212	1.198,-
	1000	955-970	1242	7T1203	1.233,-
	1000	992-1007	1284	7T1213	1.233,-

POZOR: Kompletný rohový vstup pozostáva z dvoch č. výrobku

Zhotovenie na mieru

Výška	Šírka dvernej strany	Číslo výrobku	Cena
1200-2000	500-1000	7T1280	1.378,-
2001-2200	500-900	7T1281	1.437,-

Rozsah nastavenia = zadaný rozmer - 8mm /+ 7mm

Príplatok	
	Príplatok k zhotoveniu na mieru za každé skosenie / výrez
179,-	

Farby profilov – sklá/dekory

Farby profilov	Kód farby	Priplatok
Strieborná lesklá	092	0,-
Black Edition (čierna matná)	123	144,-
White Edition (biela matná)	182	144,-
Gold Edition	196	144,-
Bronz	55D	333,-
Black chrome	55F	333,-
Stainless steel optic (strieborná)	55G	333,-
Mosadz	55H	333,-
Red Gold	55K	333,-
RAL Individual farby	998	333,-

Sklo / dekor	s úpravou Anti-Plaque		bez úpravy Anti-Plaque	
	Kód skla	Priplatok	Kód skla	Priplatok
Číre	322	0,-	321	0,-
Sand Plus (matná)	316	179,-	315	179,-
Privatima	375	179,-	373	179,-
Šedé	368	179,-	301	179,-
Bronzové	378	179,-	341	179,-
Zrkadlové sklo	381	562,-	380	562,-
Vintage	31F	562,-		
Individual	399	Na požiadanie	399	Na požiadanie

Individual (399) umožňuje ďalšie farby skla a individuálne dekory na požiadanie.

Variant vybavenia (voliteľný)

Variant vybavenia	Príplatok
Individuálne madlo (možné zvoliť zo sortimentu HÜPPE)	704 63,-
Oblúkové madlo (len vo farbe 092 Strieborná lesklá)	801 50,-

Číslo výrobku a ceny

XXXXXX	+	XXX	+	XXX	+	XXX	=	XXXXXX.XXX.XXX.XXX
Číslo výrobku		Kód farby		Kód skla		Variant vybavenia		Číslo výrobku kompletne
Základná cena		Farebný príplatok		Príplatok za sklo		Príplatok		Celková cena

SolvaPro s nástennou lištou 4-uholník



Křídlové dveře s pevným segmentem pro rohový vstup

Popis výrobku

- Na montáž pre rohový vstup
- Čiastočne orámované dveře s jedným skleneným křídlem, které sa otvára dovnútra a von, a s jedným pevným segmentom
- Zasklenie 8mm jednovrstvovým bezpečnostným sklom podľa normy DIN EN 12150, voliteľne s povrchovou úpravou HÜPPE Anti-Plaque, ktorá umožňuje jednoduchú údržbu
- Profily z vysokokvalitného eloxovaného hliníka, madlá a pánty z kvalitného kovu
- Nastavitelnosť v nástennej lište 15 mm
- Zdvíhací / spúšťací mechanizmus pántu je decentne skrytý pod krytkou
- Zdvíhací a spúšťací mechanizmus s 5 mm zdvíhacím účinkom
- Z vnútornej strany zapustené pánty pre ľahšie čistenie
- S prahovou lištou (výška 10 mm) pre optimálnu tesnosť, alebo bez prahovej lišty pre bezbariérový vstup
- Priebežné magnetické lišty, tesniace profily a vodorovná tesniaca lišta
- Utesnenie podľa normy DIN 14428
- Made in Germany

- Obsah dodávky: upevňovací materiál, návod na montáž
- 10-ročná záruka dostupnosti opotrebovateľných dielov po zakúpení výrobku
- Systém riadenia kvality certifikovaný podľa normy DIN EN ISO 9001:2015
- Energetický manažment certifikovaný podľa normy EN ISO 50001:2011
- So stabilizačnou vzperou (vnútri)
- Skosenia / výrezy sú možné
- Vrátane HÜPPE Kedersystem (upevnenie pomocou tesniaceho profilu) – montáž bez viditeľných skrutiek v oblasti nástennej lišty
- Z vnútornej strany skla zapustené pánty so zdvíhacím / spúšťacím mechanizmom

Možnosti montáže 7T13		MS8
Upevnenie vľavo		
Rohový vstup = dveře + dveře		
Min. - max. rozmery		
1200-2200	200-600	max. 900

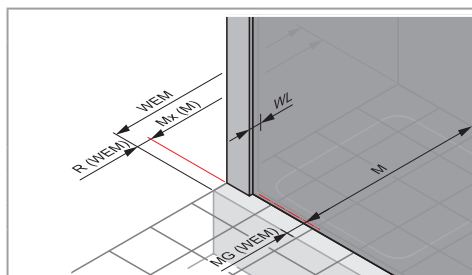
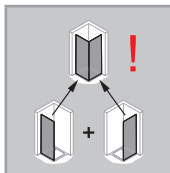
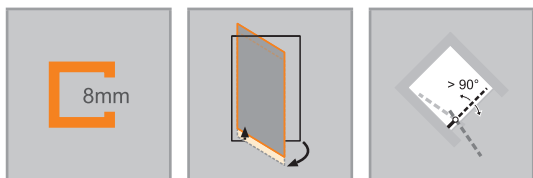

Rozmery

WL:	24
R:	20
Mx:	M+10
MG:	30

WEM = vstavany rozmer vaničky (000)

M = montážny rozmer stred skla (001)

Uvedte prosím bezpodmienečne pri objednávke.



Krídlové dvere s pevným segmentom pre rohový vstup (1/2)

Upevnenie vľavo

Montáž na sprchovú vaničku

Výška	Typ	WEM	Šírka C1	Šírka vstupu	Číslo výrobku	Cena
2000	800	785-800	261-276	670	7T1301	1.224,-
	900	885-900	261-276	815	7T1302	1.251,-
	1000	985-1000	361-376	815	7T1303	1.251,-
	1200	1185-1200	461-476	945	7T1304	1.288,-

POZOR: Kompletný rohový vstup pozostáva z dvoch č. výrobku

Montáž priamo na podlahu

Výška	Typ	M (stred skla)	Šírka C1	Šírka vstupu	Číslo výrobku	Cena
2000	800	755-770	261-276	670	7T1301	1.224,-
	800	792-807	291-306	670	7T1311	1.224,-
	900	855-870	261-276	815	7T1302	1.251,-
	900	892-907	291-306	815	7T1312	1.251,-
	1000	955-970	361-376	815	7T1303	1.251,-
	1000	992-1007	391-406	815	7T1313	1.251,-
	1200	1155-1170	461-476	945	7T1304	1.288,-
	1200	1192-1207	491-506	945	7T1314	1.288,-

POZOR: Kompletný rohový vstup pozostáva z dvoch č. výrobku

Zhotovenie na mieru

Výška	Šírka dvernej strany	Číslo výrobku	Cena
1200-2000	700-1200	7T1380	1.437,-
	1201-1500	7T1382	1.500,-
2001-2200	700-1200	7T1381	1.500,-
	1201-1500	7T1383	1.561,-

Rozsah nastavenia = zadaný rozmer - 8mm /+ 7mm

Príplatok	
	Príplatok k zhotoveniu na mieru za každé skosenie / výrez
179,-	

Farby profilov – sklá/dekory

Farby profilov	Kód farby	Príplatok
Strieborná lesklá	092	0,-
Black Edition (čierna matná)	123	144,-
White Edition (biela matná)	182	144,-
Gold Edition	196	144,-
Bronz	55D	333,-
Black chrome	55F	333,-
Stainless steel optic (strieborná)	55G	333,-
Mosadz	55H	333,-
Red Gold	55K	333,-
RAL Individual farby	998	333,-

Skló / dekor	s úpravou Anti-Plaque		bez úpravy Anti-Plaque	
	Kód skla	Príplatok	Kód skla	Príplatok
Číre	322	0,-	321	0,-
Sand Plus (matná)	316	179,-	315	179,-
Privatima	375	179,-	373	179,-
Šedé	368	179,-	301	179,-
Bronzové	378	179,-	341	179,-
Zrkadlové sklo	381	562,-	380	562,-
Vintage	31F	562,-		
Individual	399	Na požiadanie	399	Na požiadanie

Zrkadlové sklo (380/381): Pri objednávke je vždy potrebné špecifikovať, ktorý segment má byť zhotovený so zrkadlovým sklom. Bez tejto špecifikácie budú všetky segmenty so zrkadlovým sklom.

Individual (399) umožňuje ďalšie farby skla a individuálne dekory na požiadanie.

Variant vybavenia (voliteľný)

	Variant vybavenia	Príplatok
Individuálne madlo (možné zvoliť zo sortimentu HÜPPE)	704	63,-
Oblúčkové madlo (len vo farbe 092 Strieborná lesklá)	801	50,-

Číslo výrobku a ceny

XXXXXX	+	XXX	+	XXX	+	XXX	=	XXXXXX.XXX.XXX.XXX
Číslo výrobku		Kód farby		Kód skla		Variant vybavenia		Číslo výrobku kompletne
Základná cena		Farebný príplatok		Príplatok za sklo		Príplatok		Celková cena

SolvaPro s nástennou lištou 4-uholník



Křídlové dveře s pevným segmentem pro rohový vstup

Popis výrobku

- Na montáž pre rohový vstup
- Čiastočne orámované dveře s jedným skleneným křídlem, které sa otvára dovnútra a von, a s jedným pevným segmentom
- Zasklenie 8mm jednovrstvovým bezpečnostným sklom podľa normy DIN EN 12150, voliteľne s povrchovou úpravou HÜPPE Anti-Plaque, ktorá umožňuje jednoduchú údržbu
- Profily z vysokokvalitného eloxovaného hliníka, madlá a pánty z kvalitného kovu
- Nastavitelnosť v nástennej lište 15 mm
- Zdvíhací / spúšťací mechanizmus pántu je decentne skrytý pod krytkou
- Zdvíhací a spúšťací mechanizmus s 5 mm zdvíhacím účinkom
- Z vnútornej strany zapustené pánty pre ľahšie čistenie
- S prahovou lištou (výška 10 mm) pre optimálnu tesnosť, alebo bez prahovej lišty pre bezbariérový vstup
- Priebežné magnetické lišty, tesniace profily a vodorovná tesniaca lišta
- Utesnenie podľa normy DIN 14428
- Made in Germany

- Obsah dodávky: upevňovací materiál, návod na montáž
- 10-ročná záruka dostupnosti opotrebovateľných dielov po zakúpení výrobku
- Systém riadenia kvality certifikovaný podľa normy DIN EN ISO 9001:2015
- Energetický manažment certifikovaný podľa normy EN ISO 50001:2011
- So stabilizačnou vzperou (vnútri)
- Skosenia / výrezy sú možné
- Vrátane HÜPPE Kedersystem (upevnenie pomocou tesniaceho profilu) – montáž bez viditeľných skrutiek v oblasti nástennej lišty
- Z vnútornej strany skla zapustené pánty so zdvíhacím / spúšťacím mechanizmom

Možnosti montáže 7T14		MS8
Upevnenie vpravo		
Rohový vstup = dveře + dveře		
Min. - max. rozmery		
1200-2200	max. 900	200-600

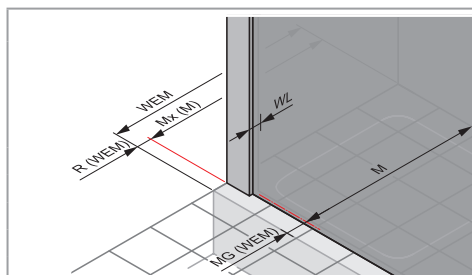
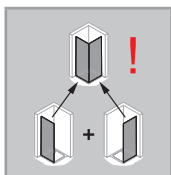
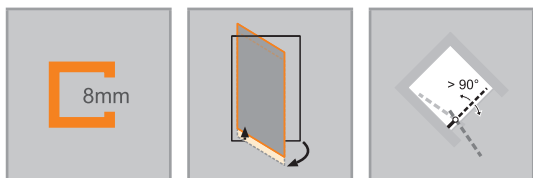

Rozmery

WL:	24
R:	20
Mx:	M+10
MG:	30

WEM = vstavaný rozmer vaničky (000)

M = montážny rozmer stred skla (001)

Uvedte prosím bezpodmienečne pri objednávke.



Krídlové dvere s pevným segmentom pre rohový vstup (1/2)

Upevnenie vpravo

Montáž na sprchovú vaničku

Výška	Typ	WEM	Šírka C2	Šírka vstupu	Číslo výrobku	Cena
2000	800	785-800	261-276	670	7T1401	1.224,-
	900	885-900	261-276	815	7T1402	1.251,-
	1000	985-1000	361-376	815	7T1403	1.251,-
	1200	1185-1200	461-476	945	7T1404	1.288,-

POZOR: Kompletný rohový vstup pozostáva z dvoch č. výrobku

Montáž priamo na podlahu

Výška	Typ	M (stred skla)	Šírka C2	Šírka vstupu	Číslo výrobku	Cena
2000	800	755-770	261-276	670	7T1401	1.224,-
	800	792-807	291-306	670	7T1411	1.224,-
	900	855-870	261-276	815	7T1402	1.251,-
	900	892-907	291-306	815	7T1412	1.251,-
	1000	955-970	361-376	815	7T1403	1.251,-
	1000	992-1007	391-406	815	7T1413	1.251,-
	1200	1155-1170	461-476	945	7T1404	1.288,-
	1200	1192-1207	491-506	945	7T1414	1.288,-

POZOR: Kompletný rohový vstup pozostáva z dvoch č. výrobku

Zhotovenie na mieru

Výška	Šírka dvernej strany	Číslo výrobku	Cena
1200-2000	700-1200	7T1480	1.437,-
	1201-1500	7T1482	1.500,-
2001-2200	700-1200	7T1481	1.500,-
	1201-1500	7T1483	1.561,-

Rozsah nastavenia = zadaný rozmer - 8mm /+ 7mm

Príplatok	
	Príplatok k zhotoveniu na mieru za každé skosenie / výrez
179,-	

Farby profilov – sklá/dekory

Farby profilov	Kód farby	Príplatok
Strieborná lesklá	092	0,-
Black Edition (čierna matná)	123	144,-
White Edition (biela matná)	182	144,-
Gold Edition	196	144,-
Bronz	55D	333,-
Black chrome	55F	333,-
Stainless steel optic (strieborná)	55G	333,-
Mosadz	55H	333,-
Red Gold	55K	333,-
RAL Individual farby	998	333,-

Skló / dekor	s úpravou Anti-Plaque		bez úpravy Anti-Plaque	
	Kód skla	Príplatok	Kód skla	Príplatok
Číre	322	0,-	321	0,-
Sand Plus (matná)	316	179,-	315	179,-
Privatima	375	179,-	373	179,-
Šedé	368	179,-	301	179,-
Bronzové	378	179,-	341	179,-
Zrkadlové sklo	381	562,-	380	562,-
Vintage	31F	562,-		
Individual	399	Na požiadanie	399	Na požiadanie

Zrkadlové sklo (380/381): Pri objednávke je vždy potrebné špecifikovať, ktorý segment má byť zhotovený so zrkadlovým sklom. Bez tejto špecifikácie budú všetky segmenty so zrkadlovým sklom.

Individual (399) umožňuje ďalšie farby skla a individuálne dekory na požiadanie.

Variant vybavenia (voliteľný)

	Variant vybavenia	Príplatok
Individuálne madlo (možné zvoliť zo sortimentu HÜPPE)	704	63,-
Oblúčkové madlo (len vo farbe 092 Strieborná lesklá)	801	50,-

Číslo výrobku a ceny

XXXXXX	+	XXX	+	XXX	+	XXX	=	XXXXXX.XXX.XXX.XXX
Číslo výrobku		Kód farby		Kód skla		Variant vybavenia		Číslo výrobku kompletne
Základná cena		Farebný príplatok		Príplatok za sklo		Príplatok		Celková cena

Farebné odtiene RAL HÜPPE SolvaPro

Žlté odtiene

RAL 1013	RAL 1015	RAL 1014	RAL 1001	RAL 1000	RAL 1002	RAL 1024	RAL 1011
RAL 1027	RAL 1005	RAL 1019	RAL 1020	RAL 1017	RAL 1034	RAL 1006	RAL 1007
RAL 1037	RAL 1033	RAL 1018	RAL 1021	RAL 1023	RAL 1004	RAL 1032	RAL 1012
RAL 1036							

Oranžové odtiene

RAL 2003	RAL 2008	RAL 2011	RAL 2000	RAL 2012	RAL 2004	RAL 2009	RAL 2010
RAL 2001	RAL 2002						

Červené odtiene

RAL 3012	RAL 3022	RAL 3015	RAL 3014	RAL 3017	RAL 3028	RAL 3020	RAL 3018
RAL 3027	RAL 3031	RAL 3016	RAL 3000	RAL 3001	RAL 3002	RAL 3013	RAL 3003
RAL 3011	RAL 3004	RAL 3009	RAL 3005				

Fialové odtiene

RAL 4009	RAL 4005	RAL 4001	RAL 4008	RAL 4006	RAL 4003	RAL 4010	RAL 4002
RAL 4004	RAL 4007						

Modré odtiene

RAL 5012	RAL 5015	RAL 5007	RAL 5019	RAL 5017	RAL 5010	RAL 5009	RAL 5000
RAL 5001	RAL 5003	RAL 5013	RAL 5022	RAL 5018	RAL 5021	RAL 5020	RAL 5008
RAL 5011	RAL 5004	RAL 5024	RAL 5014	RAL 5023	RAL 5005	RAL 5002	

Farby RAL si môžete objednať prostredníctvom kódu farieb 998 jednotlivých farieb RAL.

Zobrazenie farieb RAL sa môže z tlačových dôvodov odchyľovať od pôvodných farieb, a preto nie je záväzná.

Zelené odtiene

RAL 6027	RAL 6034	RAL 6033	RAL 6000	RAL 6026	RAL 6016	RAL 6004	RAL 6019
RAL 6021	RAL 6017	RAL 6025	RAL 6010	RAL 6001	RAL 6002	RAL 6011	RAL 6013
RAL 6003	RAL 6028	RAL 6005	RAL 6020	RAL 6014	RAL 6015	RAL 6012	RAL 6006
RAL 6007	RAL 6022	RAL 6008	RAL 6009	RAL 6018	RAL 6024	RAL 6032	RAL 6029

Sivé odtiene

RAL 7035	RAL 7047	RAL 7038	RAL 7044	RAL 7004	RAL 7045	RAL 7042	RAL 7032
RAL 7030	RAL 7023	RAL 7039	RAL 7010	RAL 7009	RAL 7013	RAL 7036	RAL 7033
RAL 7003	RAL 7034	RAL 7002	RAL 7006	RAL 7008	RAL 7046	RAL 7037	RAL 7005
RAL 7031	RAL 7012	RAL 7011	RAL 7015	RAL 7043	RAL 7022	RAL 7024	RAL 7026
RAL 7016	RAL 7021	RAL 7040	RAL 7001				

Hnedé odtiene

RAL 8000	RAL 8001	RAL 8023	RAL 8004	RAL 8003	RAL 8008	RAL 8025	RAL 8024
RAL 8007	RAL 8002	RAL 8012	RAL 8015	RAL 8011	RAL 8028	RAL 8014	RAL 8016
RAL 8017	RAL 8019	RAL 8022					

Biele a čierne odtiene

RAL 9016	RAL 9003	RAL 9002	RAL 9018	RAL 9004	RAL 9005	RAL 9011	RAL 9017
RAL 9010	RAL 9001						



Farby RAL si môžete objednať prostredníctvom kódu farieb 998 jednotlivých farieb RAL.

Zobrazenie farieb RAL sa môže z tlačových dôvodov odchyľovať od pôvodných farieb, a preto nie je záväzná.

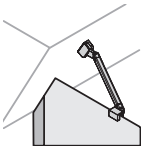

SolvaPro s nástennou lištou

Varianty a príslušenstvo

Stabilizačné vzpery / priečne vzpery

Dĺžka	Typ	Skica / Foto	Farba	Číslo výrobku	Cena
150 mm	Stabilizačná vzpera (stena/sklo) pre hrúbku skla 6 – 8 mm		Chróm = 091	SP0100091	88,-
			Black Edition (čierna matná) = 123	SP0100123	149,-
			White Edition (biela matná) = 182	SP0100182	149,-
			Bronz = 55D	SP010055D	209,-
			Black chrome = 55F	SP010055F	209,-
			Stainless steel optic (strieborná) = 55G	SP010055G	209,-
			Mosadz = 55H	SP010055H	209,-
			Gold Edition = 196	SP0100196	149,-
			Red Gold = 55K	SP010055K	209,-
			RAL Individual farby = 998	SP0100998	209,-
250 mm	Stabilizačná vzpera (stena/sklo) pre hrúbku skla 6 – 8 mm (pre stropnú šikminu)		Chróm = 091	S00101091	115,-
		Black Edition (čierna matná) = 123	S00101123	176,-	
		White Edition (biela matná) = 182	S00101182	176,-	
		Bronz = 55D	S0010155D	237,-	
		Black chrome = 55F	S0010155F	237,-	
		Stainless steel optic (strieborná) = 55G	S0010155G	237,-	
		Mosadz = 55H	S0010155H	237,-	
		Gold Edition = 196	S00101196	176,-	
		Red Gold = 55K	S0010155K	237,-	
		RAL Individual farby = 998	S00101998	237,-	
250 mm	Stabilizačná vzpera (stena/sklo) pre hrúbku skla 6 – 8 mm		Chróm = 091	SP0101091	92,-
			Black Edition (čierna matná) = 123	SP0101123	153,-
			White Edition (biela matná) = 182	SP0101182	153,-
			Bronz = 55D	SP010155D	214,-
			Black chrome = 55F	SP010155F	214,-
			Stainless steel optic (strieborná) = 55G	SP010155G	214,-
			Mosadz = 55H	SP010155H	214,-
			Gold Edition = 196	SP0101196	153,-
			Red Gold = 55K	SP010155K	214,-
			RAL Individual farby = 998	SP0101998	214,-
250 mm	Stabilizačná vzpera (sklo/sklo) pre hrúbku skla 6 – 8 mm		Chróm = 091	SP0201091	92,-
			Black Edition (čierna matná) = 123	SP0201123	153,-
			White Edition (biela matná) = 182	SP0201182	153,-
			Bronz = 55D	SP020155D	214,-
			Black chrome = 55F	SP020155F	214,-
			Stainless steel optic (strieborná) = 55G	SP020155G	214,-
			Mosadz = 55H	SP020155H	214,-
			Gold Edition = 196	SP0201196	153,-
			Red Gold = 55K	SP020155K	214,-
			RAL Individual farby = 998	SP0201998	214,-

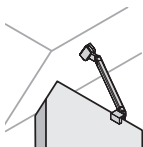
Stabilizačné vzpery / priečne vzpery

Dĺžka	Typ	Skica / Foto	Farba	Číslo výrobku	Cena		
500 mm	Stabilizačná vzpera (stena/sklo) pre hrúbku skla 6 – 8 mm		Chróm = 091	SP0102091	94,-		
			Black Edition (čierna matná) = 123	SP0102123	154,-		
			White Edition (biela matná) = 182	SP0102182	154,-		
			Bronz = 55D	SP010255D	214,-		
			Black chrome = 55F	SP010255F	214,-		
			Stainless steel optic (strieborná) = 55G	SP010255G	214,-		
			Mosadz = 55H	SP010255H	214,-		
			Gold Edition = 196	SP0102196	154,-		
			Red Gold = 55K	SP010255K	214,-		
			RAL Individual farby = 998	SP0102998	214,-		
			Chróm = 091	SP0202091	94,-		
			Black Edition (čierna matná) = 123	SP0202123	154,-		
	White Edition (biela matná) = 182	SP0202182	154,-				
	Bronz = 55D	SP020255D	214,-				
	Black chrome = 55F	SP020255F	214,-				
	Stainless steel optic (strieborná) = 55G	SP020255G	214,-				
	Mosadz = 55H	SP020255H	214,-				
	Gold Edition = 196	SP0202196	154,-				
	Red Gold = 55K	SP020255K	214,-				
	RAL Individual farby = 998	SP0202998	214,-				
	Stabilizačná vzpera (stena/sklo) pre hrúbku skla 6 – 8 mm (pre stropnú šikminu)		Chróm = 091	S00102091	124,-		
			Black Edition (čierna matná) = 123	S00102123	183,-		
			White Edition (biela matná) = 182	S00102182	183,-		
			Bronz = 55D	S0010255D	243,-		
Black chrome = 55F			S0010255F	243,-			
Stainless steel optic (strieborná) = 55G			S0010255G	243,-			
Mosadz = 55H			S0010255H	243,-			
Gold Edition = 196			S00102196	183,-			
Red Gold = 55K			S0010255K	243,-			
RAL Individual farby = 998			S00102998	243,-			
800 mm			Stabilizačná vzpera (stena/sklo) pre hrúbku skla 6 – 8 mm		Chróm = 091	SP0501091	113,-
					Black Edition (čierna matná) = 123	SP0501123	175,-
	White Edition (biela matná) = 182	SP0501182			175,-		
	Bronz = 55D	SP050155D			235,-		
	Black chrome = 55F	SP050155F			235,-		
	Stainless steel optic (strieborná) = 55G	SP050155G			235,-		
	Mosadz = 55H	SP050155H			235,-		
	Gold Edition = 196	SP0501196			175,-		
	Red Gold = 55K	SP050155K			235,-		
	RAL Individual farby = 998	SP0501998			235,-		

SolvaPro s nástennou lištou

Varianty a príslušenstvo

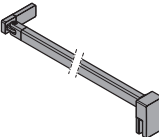

Stabilizačné vzpery / priečne vzpery

Dĺžka	Typ	Skica / Foto	Farba	Číslo výrobku	Cena	
1200 mm	Priečna vzpera (sklo/sklo) pre hrúbku skla 6 – 8 mm		Chróm = 091	SP0301091	155,-	
			Black Edition (čierna matná) = 123	SP0301123	224,-	
			White Edition (biela matná) = 182	SP0301182	224,-	
			Bronz = 55D	SP030155D	295,-	
			Black chrome = 55F	SP030155F	295,-	
			Stainless steel optic (strieborná) = 55G	SP030155G	295,-	
			Mosadz = 55H	SP030155H	295,-	
			Gold Edition = 196	SP0301196	224,-	
			Red Gold = 55K	SP030155K	295,-	
			RAL Individual farby = 998	SP0301998	295,-	
			Chróm = 091	SP0302091	155,-	
	Black Edition (čierna matná) = 123	SP0302123	224,-			
	White Edition (biela matná) = 182	SP0302182	224,-			
	Bronz = 55D	SP030255D	295,-			
	Black chrome = 55F	SP030255F	295,-			
	Stainless steel optic (strieborná) = 55G	SP030255G	295,-			
	Mosadz = 55H	SP030255H	295,-			
	Gold Edition = 196	SP0302196	224,-			
	Red Gold = 55K	SP030255K	295,-			
	RAL Individual farby = 998	SP0302998	295,-			
	Chróm = 091	S00301091	153,-			
	Black Edition (čierna matná) = 123	S00301123	214,-			
	White Edition (biela matná) = 182	S00301182	214,-			
	Bronz = 55D	S0030155D	272,-			
	Stainless steel optic (strieborná) = 55G	S0030155G	272,-			
	Mosadz = 55H	S0030155H	272,-			
	Black chrome = 55F	S0030155F	272,-			
	Gold Edition = 196	S00301196	214,-			
	Red Gold = 55K	S0030155K	272,-			
	RAL Individual farby = 998	S00301998	272,-			
		Priečna vzpera (stena/sklo) pre hrúbku skla 6 – 8 mm				
		Priečna vzpera (stena/sklo) pre hrúbku skla 6 – 8 mm (pre stropnú šikminu)				

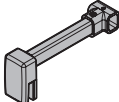
Vzpera tvaru T, kompletná

Dĺžka	Typ	Skica / Foto	Farba	Číslo výrobku	Cena
150 mm	Dodatočné T-riešenie (v kombinácii s priečnou vzperou stena/sklo)		Chróm = 091	SP0604091	137,-
			Black Edition (čierna matná) = 123	SP0604123	164,-
			White Edition (biela matná) = 182	SP0604182	164,-
			Bronz = 55D	SP060455D	196,-
			Black chrome = 55F	SP060455F	196,-
			Stainless steel optic (strieborná) = 55G	SP060455G	196,-
			Mosadz = 55H	SP060455H	196,-
			Gold Edition = 196	SP0604196	164,-
			Red Gold = 55K	SP060455K	196,-
			RAL Individual farby = 998	SP0604998	196,-

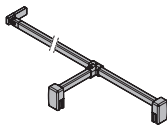
Vzpera tvaru T, kompletná

Dĺžka	Typ	Skica / Foto	Farba	Číslo výrobku	Cena
do 2000 mm x 150 mm	Vzpera tvaru T, kompletná (stena/sklo/sklo)		Chróm = 091	SP0601091	290,-
			Black Edition (čierna matná) = 123	SP0601123	342,-
			White Edition (biela matná) = 182	SP0601182	342,-
			Bronz = 55D	SP060155D	395,-
			Black chrome = 55F	SP060155F	395,-
			Stainless steel optic (strieborná) = 55G	SP060155G	395,-
			Mosadz = 55H	SP060155H	395,-
			Gold Edition = 196	SP0601196	342,-
			Red Gold = 55K	SP060155K	395,-
	RAL Individual farby = 998	SP0601998	395,-		
	Vzpera tvaru T, kompletná (stena/stena/sklo)		Chróm = 091	SP0602091	290,-
			Black Edition (čierna matná) = 123	SP0602123	342,-
			White Edition (biela matná) = 182	SP0602182	342,-
			Bronz = 55D	SP060255D	395,-
			Black chrome = 55F	SP060255F	395,-
			Stainless steel optic (strieborná) = 55G	SP060255G	395,-
			Mosadz = 55H	SP060255H	395,-
			Gold Edition = 196	SP0602196	342,-
Red Gold = 55K			SP060255K	395,-	
RAL Individual farby = 998	SP0602998	395,-			

Stropná vzpera

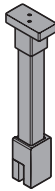
Dĺžka	Typ	Detail	Skica / Foto	Farba	Číslo výrobku	Cena
80 – 800 mm	Stropná vzpera	Pre hrúbku skla 6 – 8 mm. Možnosť individuálneho skrátenia. Možnosť dodatočnej montáže.		Strieborná lesklá = 092	SP0000092	160,-
				Black Edition (čierna matná) = 123	SP0000123	220,-
				White Edition (biela matná) = 182	SP0000182	220,-
				Bronz = 55D	SP000055D	282,-
				Black chrome = 55F	SP000055F	282,-
				Stainless steel optic (strieborná) = 55G	SP000055G	282,-
				Mosadz = 55H	SP000055H	282,-
				RAL Individual farby = 998	SP0000998	282,-
				Gold Edition = 196	SP0000196	220,-
				Red Gold = 55K	SP000055K	282,-

SolvaPro s nástennou lištou

Varianty a príslušenstvo

Magnetická lišta

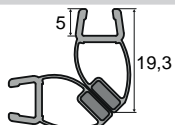
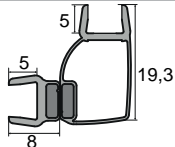
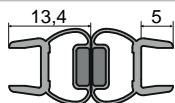
Dĺžka	Prierez	Náhradný diel	Vhodné pre	Farba	Číslo výrobku	Cena
2200		Doplnková sada čiernych Magnetických lišt 45° 6mm / 8mm Rohové riešenia (možno skrátiť na mieste)	Kridlové dvere pre rohový vstup (1/2)	Black Edition (čierna matná) = 123	ZB0003123	152,-
			Kridlové dvere s pevným segmentom pre rohový vstup (1/2)			
		Doplnková sada čiernych Magnetických lišt 90° 6 mm / 8 mm (možno skrátiť na mieste) na kombináciu s bočnými stenami	Kridlové dvere		ZB0004123	152,-
			Kridlové dvere s pevným segmentom			
		Doplnková sada čiernych Magnetických lišt 180° 6 mm/8 mm (možno skrátiť na mieste) pre Lietacie dvere, dvere s bočným panelom a ¼-uholník	Bočná stena		ZB0005123	152,-
			Lietacie dvere pre bočnú stenu			
Lietacie dvere do niky						
			Kridlové dvere s protisegmentom do niky			

PRIEREZY PROFILOV

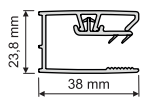
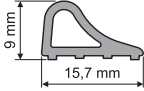
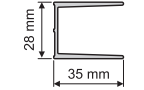
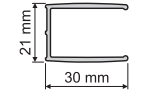
Profil	Detail
	Nástenná lišta Solva / SolvaPro pre pevný segment, protisegment a bočnú stenu
	Prahová lišta
	Nástenná lišta pre priame pripojenie (bez pevného segmentu)
	Dosadacia niková lišta

SolvaPro s nástennou lištou



Solva

bezrámová



Náročný, avšak atraktívny purizmus série HÜPPE Solva vytvára v kúpeľni jednoznačné akcenty. Dizajn, ktorý si svoju nadčasovosť zachová aj zajtra. Nenápadne sa začlení do každého priestoru. Prekážkou nie sú ani šikmé strechy alebo výrezy – výroba na mieru si s nimi poradí. Zdvíhací/spúšťač mechanizmus, decentne

ukrytý pod krytkou, zaisťuje maximálnu priehľadnosť.



Prehľad modelov – základná cena

Solva bezrámová

4-uholník

Kridlové dvere do niky

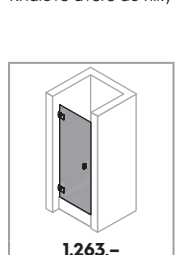

S. 242

Kridlové dvere s pevným segmentom do niky

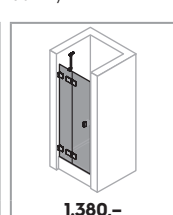

S. 244

Kridlové sklápavacie dvere do niky

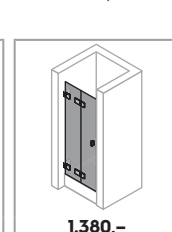

S. 246

Lietacie dvere do niky

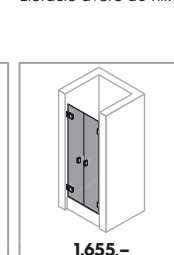

S. 248

Kridlové dvere s protisegmentom do niky

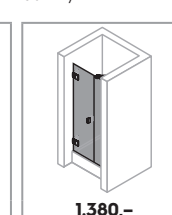

S. 250

Kridlové dvere s pevným segmentom a protisegmentom do niky

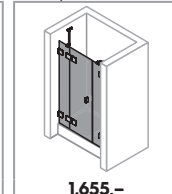

S. 252

4-uholník

Kridlové dvere s bočnou stenou

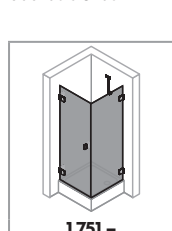

S. 254

Kridlové dvere s pevným segmentom a bočnou stenou

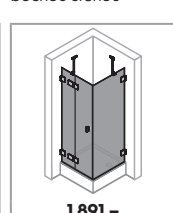

S. 256

Kridlové dvere s pevným segmentom a skrátenu bočnou stenou

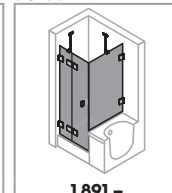

S. 258

Kridlové sklápavacie dvere s bočnou stenou

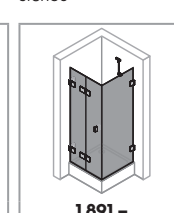

S. 260

Lietacie dvere s bočnou stenou

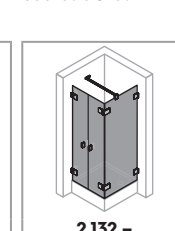

S. 262

4-uholník

Kridlové dvere s pevnými segmentami rohový vstup

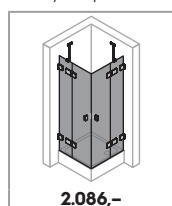

S. 264

Kridlové sklápavacie dvere rohový vstup

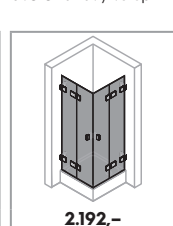

S. 266

Bočná stena samostatne stojaca

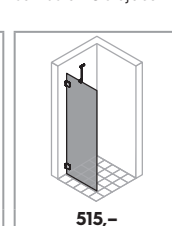

S. 150

Walk-In bočná stena s výklopným segmentom

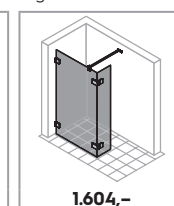

S. 152

Vaňové zásteny

1-dielna

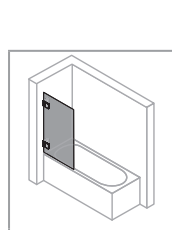

S. 482

1-dielna s pevným segmentom

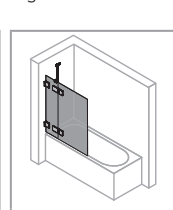

S. 484

2-dielna sklápavacia

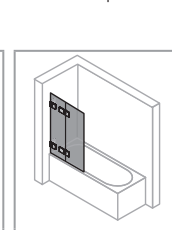

S. 486

Podrobnosti o produkte **Solva bezrámová**



Madlo HÜPPE Solva presvedčí minimalistickým dizajnom optimálne zladeným s pántami.



Ako voliteľný variant výbavy je dostupné oblúkové madlo. Dostupné iba v prevedení 092 Strieborná lesklá.



Zdvíhací/spúšťačiaci mechanizmus, decentne ukrytý pod krytkou, dvere pri otvorení mierne nadvihne. Šetří tak dolné tesniace lišty a postará sa o takmer automatické zatváranie dverí.



Sériovo nastaviteľný uholník pre rohové spojenie dvoch skiel umožňuje jednoduché nastavenie bočných stien v prípade, že steny na seba nie sú kolmé. Vhodné pohyblivé stenové uholníky nájdete v kapitole „Príslušenstvo“.



Bezrámové modely HÜPPE Solva so svojimi nastaviteľnými uholníkmi ľahko vyrovnávajú steny, ktoré nie sú pravouhlé.



Maximálnu tesnosť napriek silnému zaťaženiu pántov zabezpečuje nová technológia HÜPPE SoftSeal.

Podrobnosti o produkte **Solva bezrámová**



Pánt HÜPPE Solva umožňuje otváranie dverných segmentov von aj dovnútra.



Dverové segmenty sa môžu po sprchovaní nechať otvorené dovnútra. Ideálne riešenie pre malé kúpeľne, aby sa ušetrilo miesto vedľa sprchy a priestor sprchy sa optimálne vyvetral.



Všetky modely HÜPPE Solva môžu byť voliteľne namontované s prahovou lištou pre dosiahnutie optimálnej tesnosti, alebo bez prahovej lišty pre bezbariérový prístup.



Z vnútornej strany zapustené pánty pre jednoduché istenie.



Gombíkové madlo HÜPPE s optimálnou ochrannou funkciou sa pre krídlové sklápavacie dvere Solva dodáva sériovo. Pri variante výbavy s „oblúkovým madlom“ sa dodáva úzke tygové madlo pre optimálnu funkciu skladania dverí.

Solva bezrámová 4-uholník



Krídlové dvere do niky

Popis výrobku

- Na montáž do niky
- Bezrámové dvere s jedným skleneným krídlom, ktoré sa otvára dovnútra a von
- Zasklenie 6 mm jednovrstvovým bezpečnostným sklom podľa normy DIN EN 12150, voliteľne s povrchovou úpravou HÜPPE Anti-Plaque, ktorá umožňuje jednoduchú údržbu
- Pánty a madlá z kvalitného kovu
- Zdvíhací / spúšťač mechanizmus pántu je decentne skrytý pod krytkou
- Zdvíhací a spúšťač mechanizmus s 5 mm zdvíhacím účinkom
- Z vnútornej strany zapustené pánty pre ľahšie čistenie
- S prahovou lištou (výška 10 mm) pre optimálnu tesnosť, alebo bez prahovej lišty pre bezbariérový vstup

Zameranie nutné.

Pozor: z konštrukčných dôvodov pri bezrámových výrobkoch nie je možné dosiahnuť úplnú tesnosť.

Ak sa vyžaduje vysoká úroveň tesnosti, potom prosím použite Solva s nástennou lištou.

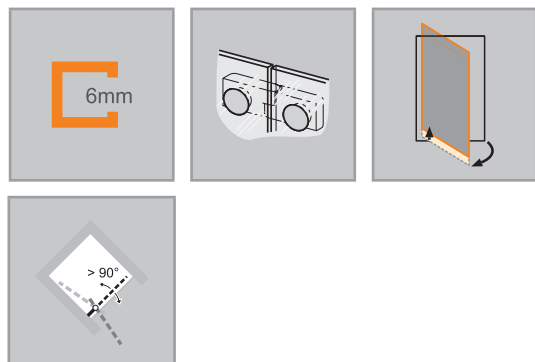

Stenový pánt

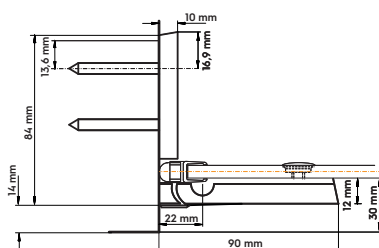

Možnosti montáže S123 / S124		TEL
Upevnenie vľavo	Upevnenie vpravo	
Min. - max. rozmery		
1200-2000	500-1000	
2001-2200	500-900	



Krídlové dvere do niky

Upevnenie vľavo

Zhotovenie na mieru

Výška	Šírka dvernej strany	Číslo výrobku	Cena
1200-2000	500-1000	S12380	1.263,-
2001-2200	500-900	S12381	1.514,-
 Príplatok k zhotoveniu na mieru za každé skosenie / výrez			Príplatok 179,-

Krídlové dvere do niky

Upevnenie vpravo

Zhotovenie na mieru

Výška	Šírka dvernej strany	Číslo výrobku	Cena
1200-2000	500-1000	S12480	1.263,-
2001-2200	500-900	S12481	1.514,-
 Príplatok k zhotoveniu na mieru za každé skosenie / výrez			Príplatok 179,-

Farby profilov – sklá/dekory

Farby profilov	Kód farby	Príplatok
Strieborná lesklá	092	0,-
Black Edition (čierna matná)	123	144,-
White Edition (biela matná)	182	144,-

Skló / dekor	s úpravou Anti-Plaque		bez úpravy Anti-Plaque	
	Kód skla	Príplatok	Kód skla	Príplatok
Číre	322	0,-	321	0,-
Sand Plus (matná)	316	179,-	315	179,-
Privatima	375	179,-	373	179,-
Šedé	368	179,-	301	179,-
Zrkadlové sklo	381	562,-	380	562,-

Variant vybavenia (voliteľný)

Variant vybavenia	Príplatok
Oblúkové madlo (len vo farbe 092 Strieborná lesklá)	801 50,-

Extra doplnky

Výška	Farba	Číslo výrobku	Cena
2000	Doplňková sada pre niku s magnetickým tesnením, ako alternatíva k štandardne dodávanému O-profilu.	Strieborná lesklá = 092	7R9001092 8,-
		Black Edition (čierna matná) = 123	7R9001123 8,-
		White Edition (biela matná) = 182	7R9001182 8,-
1200-2000	Doplňková sada pre niku s magnetickým tesnením, ako alternatíva k štandardne dodávanému O-profilu, zhotovenie na mieru	Strieborná lesklá = 092	7R9080092 27,-
		Black Edition (čierna matná) = 123	7R9080123 27,-
		White Edition (biela matná) = 182	7R9080182 27,-
2001-2200	Doplňková sada pre niku s magnetickým tesnením, ako alternatíva k štandardne dodávanému O-profilu, zhotovenie na mieru.	Strieborná lesklá = 092	7R9081092 27,-
		Black Edition (čierna matná) = 123	7R9081123 27,-
		White Edition (biela matná) = 182	7R9081182 27,-

Číslo výrobku a ceny

XXXXXX	+	XXX	+	XXX	+	XXX	=	XXXXXX.XXX.XXX.XXX
Číslo výrobku		Kód farby		Kód skla		Variant vybavenia		Číslo výrobku kompletne
Základná cena		Farebný príplatok		Príplatok za sklo		Príplatok		Celková cena

Solva bezrámová 4-uholník



Krídlové dvere s pevným segmentom do niky

Popis výrobku

- Na montáž do niky
- Bezrámové dvere s jedným skleneným krídlom, ktoré sa otvára dovnútra a von, a s jedným pevným segmentom
- Zasklenie 6 mm (dvere) a 8 mm (pevný segment) jednovrstvovým bezpečnostným sklom podľa normy DIN EN 12150, voliteľne s povrchovou úpravou HÜPPE Anti-Plaque, ktorá umožňuje jednoduchú údržbu
- Pánty a madlá z kvalitného kovu
- Zdvíhací / spúšťací mechanizmus pántu je decentne skrytý pod krytkou
- Zdvíhací a spúšťací mechanizmus s 5 mm zdvíhacím účinkom
- Z vnútornej strany zapustené pánty pre ľahšie čistenie
- S prahovou lištou (výška 10 mm) pre optimálnu tesnosť, alebo bez prahovej lišty pre bezbariérový vstup
- Priebežné tesniace profily a vodorovná tesniaca lišta
- Utesnenie podľa normy DIN 14428
- Made in Germany
- Obsah dodávky: upevňovací materiál, návod na montáž
- 10-ročná záruka dostupnosti opotrebovateľných dielov po zakúpení výrobku
- Systém riadenia kvality certifikovaný podľa normy DIN EN ISO 9001:2015
- Energetický manažment certifikovaný podľa normy EN ISO 50001:2011
- So stabilizačnou vzperou (vnútri)
- Skosenia / výrezy sú možné
- Individuálne zhotovenie na mieru

Zameranie nutné.

Pozor: z konštrukčných dôvodov pri bezrámových výrobkoch nie je možné dosiahnuť úplnú tesnosť.

Ak sa vyžaduje vysoká úroveň tesnosti, potom prosím použite Solva s nástennou lištou.

Možnosti montáže S104 / S105		TEC
Upevnenie vľavo	Upevnenie vpravo	
Min. - max. rozmery		
1200-2200	220-600	max. 900

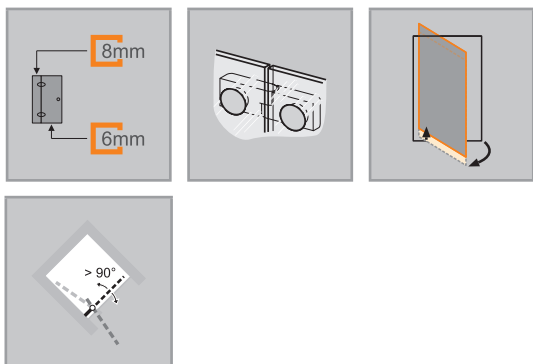

Štandardný stenový uholník

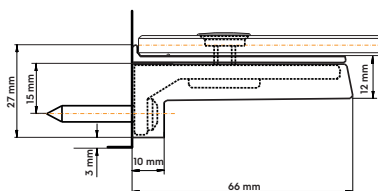

Krídlové dvere s pevným segmentom do niky

Upevnenie vľavo

Zhotovenie na mieru

Výška	Šírka dvernej strany	Číslo výrobku	Cena
1200-2000	700-1200	S10480	1.380,-
	1201-1500	S10482	1.587,-
2001-2200	700-1200	S10481	1.655,-
	1201-1500	S10483	1.724,-
 Príplatok k zhotoveniu na mieru za každé skosenie / výrez			Príplatok 179,-

Krídlové dvere s pevným segmentom do niky

Upevnenie vpravo

Zhotovenie na mieru

Výška	Šírka dvernej strany	Číslo výrobku	Cena
1200-2000	700-1200	S10580	1.380,-
	1201-1500	S10582	1.587,-
2001-2200	700-1200	S10581	1.655,-
	1201-1500	S10583	1.724,-
 Príplatok k zhotoveniu na mieru za každé skosenie / výrez			Príplatok 179,-

Farby profilov – sklá/dekory

Farby profilov	Kód farby	Príplatok
Strieborná lesklá	092	0,-
Black Edition (čierna matná)	123	144,-
White Edition (biela matná)	182	144,-

Sklo / dekor	s úpravou Anti-Plaque		bez úpravy Anti-Plaque	
	Kód skla	Príplatok	Kód skla	Príplatok
Číre	322	0,-	321	0,-
Sand Plus (matná)	316	179,-	315	179,-
Privatima	375	179,-	373	179,-
Šedé	368	179,-	301	179,-
Zrkadlové sklo	381	562,-	380	562,-

Zrkadlové sklo (380/381): Pri objednávke je vždy potrebné špecifikovať, ktorý segment má byť zhotovený so zrkadlovým sklom. Bez tejto špecifikácie budú všetky segmenty so zrkadlovým sklom.

Variant vybavenia (voliteľný)

	Variant vybavenia	Príplatok
Oblúčkové madlo (len vo farbe 092 Strieborná lesklá)	801	50,-

Extra doplnky

Výška		Farba	Číslo výrobku	Cena
2000	Doplnková sada pre niku s magnetickým tesnením, ako alternatíva k štandardne dodávanému O-profilu.	Strieborná lesklá = 092	7R9001092	8,-
		Black Edition (čierna matná) = 123	7R9001123	8,-
		White Edition (biela matná) = 182	7R9001182	8,-
1200-2000	Doplnková sada pre niku s magnetickým tesnením, ako alternatíva k štandardne dodávanému O-profilu, zhotovenie na mieru	Strieborná lesklá = 092	7R9080092	27,-
		Black Edition (čierna matná) = 123	7R9080123	27,-
		White Edition (biela matná) = 182	7R9080182	27,-
2001-2200	Doplnková sada pre niku s magnetickým tesnením, ako alternatíva k štandardne dodávanému O-profilu, zhotovenie na mieru.	Strieborná lesklá = 092	7R9081092	27,-
		Black Edition (čierna matná) = 123	7R9081123	27,-
		White Edition (biela matná) = 182	7R9081182	27,-

Číslo výrobku a ceny

XXXXXX	+	XXX	+	XXX	+	XXX	=	XXXXXX.XXX.XXX.XXX
Číslo výrobku		Kód farby		Kód skla		Variant vybavenia		Číslo výrobku kompletné
Základná cena		Farebný príplatok		Príplatok za sklo		Príplatok		Celková cena

Solva bezrámová 4-uholník



Krídlové sklapovacie dvere do niky

Popis výrobku

- Na montáž do niky
- Bezrámové dvere s dvoma sklenenými krídlami, na nástennom pánte otočné smerom dnu a von o 90 stupňov, v pánte na skle otočné smerom von o 180 stupňov
- Zasklenie 6 mm jednovrstvovým bezpečnostným sklom podľa normy DIN EN 12150, voliteľne s povrchovou úpravou HÜPPE Anti-Plaque, ktorá umožňuje jednoduchú údržbu
- Pánty a madlá z kvalitného kovu
- Zdvíhací / spúšťací mechanizmus pántu je decentne skrytý pod krytkou
- Zdvíhací a spúšťací mechanizmus s 5 mm zdvíhacím účinkom
- Z vnútornej strany zapustené pánty pre ľahšie čistenie
- S prahovou lištou (výška 10 mm) pre optimálnu tesnosť, alebo bez prah-

Zameranie nutné.

Pozor: z konštrukčných dôvodov pri bezrámových výrobkoch nie je možné dosiahnuť úplnú tesnosť.

Ak sa vyžaduje vysoká úroveň tesnosti, potom prosím použite Solva s nástennou lištou.

Tlmič nárazov (šedý) na madle, nie je vo farbe zásteny.

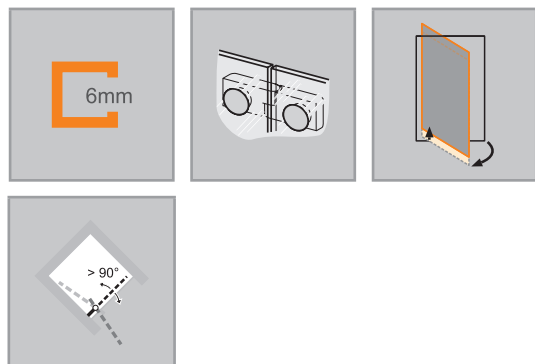

Stenový pánt

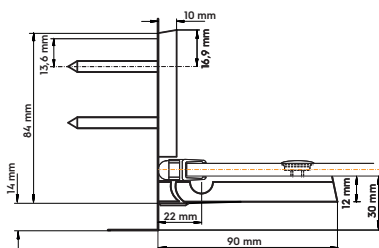

Možnosti montáže S143 / S144		TEW
Upevnenie vľavo	Upevnenie vpravo	
Min. - max. rozmery		
1200-2000	500-1250	



Krídlové sklapovacie dvere do niky

Upevnenie vľavo

Zhotovenie na mieru

Výška	Šírka dvernej strany	Číslo výrobku	Cena
1200-2000	500-1250	S14380	1.380,-
 Príplatok k zhotoveniu na mieru za každé skosenie / výrez		Príplatok	
		179,-	

Krídlové sklapovacie dvere do niky

Upevnenie vpravo

Zhotovenie na mieru

Výška	Šírka dvernej strany	Číslo výrobku	Cena
1200-2000	500-1250	S14480	1.380,-
 Príplatok k zhotoveniu na mieru za každé skosenie / výrez		Príplatok	
		179,-	

Farby profilov – sklá/dekory

Farby profilov	Kód farby	Príplatok
Strieborná lesklá	092	0,-
Black Edition (čierna matná)	123	144,-
White Edition (biela matná)	182	144,-

Skló / dekor	s úpravou Anti-Plaque		bez úpravy Anti-Plaque	
	Kód skla	Príplatok	Kód skla	Príplatok
Číre	322	0,-	321	0,-
Sand Plus (matná)	316	179,-	315	179,-
Privatima	375	179,-	373	179,-
Šedé	368	179,-	301	179,-
Zrkadlové sklo	381	562,-	380	562,-

Zrkadlové sklo (380/381): Pri objednávke je vždy potrebné špecifikovať, ktorý segment má byť zhotovený so zrkadlovým sklom. Bez tejto špecifikácie budú všetky segmenty so zrkadlovým sklom.

Variant vybavenia (voliteľný)

	Variant vybavenia	Príplatok
Oblúčkové madlo (len vo farbe 092 Strieborná lesklá)	801	50,-
Prídavná rukoväť na nástennom segmente na lepšiu manipuláciu	754	50,-

Extra doplnky

Výška		Farba	Číslo výrobku	Cena
2000	Doplnková sada pre niku s magnetickým tesnením, ako alternatíva k štandardne dodávanému O-profilu.	Strieborná lesklá = 092	7R9001092	8,-
		Black Edition (čierna matná) = 123	7R9001123	8,-
		White Edition (biela matná) = 182	7R9001182	8,-
1200-2000	Doplnková sada pre niku s magnetickým tesnením, ako alternatíva k štandardne dodávanému O-profilu, zhotovenie na mieru	Strieborná lesklá = 092	7R9080092	27,-
		Black Edition (čierna matná) = 123	7R9080123	27,-
		White Edition (biela matná) = 182	7R9080182	27,-
2001-2200	Doplnková sada pre niku s magnetickým tesnením, ako alternatíva k štandardne dodávanému O-profilu, zhotovenie na mieru.	Strieborná lesklá = 092	7R9081092	27,-
		Black Edition (čierna matná) = 123	7R9081123	27,-
		White Edition (biela matná) = 182	7R9081182	27,-

Číslo výrobku a ceny

XXXXXX	+	XXX	+	XXX	+	XXX	=	XXXXXX.XXX.XXX.XXX
Číslo výrobku		Kód farby		Kód skla		Variant vybavenia		Číslo výrobku kompletné
Základná cena		Farebný príplatok		Príplatok za sklo		Príplatok		Celková cena

Solva bezrámová 4-uholník



Lietacie dvere do niky

Popis výrobku

- Na montáž do niky
- Bezrámové dvere s dvoma sklenenými krídlami, ktoré sa otvárajú dovnútra a von
- Zasklenie 6 mm jednovrstvovým bezpečnostným sklom podľa normy DIN EN 12150, voliteľne s povrchovou úpravou HÜPPE Anti-Plaque, ktorá umožňuje jednoduchú údržbu
- Pánty a madlá z kvalitného kovu
- Zdvíhací / spúšťač mechanizmus pántu je decentne skrytý pod krytkou
- Zdvíhací a spúšťač mechanizmus s 5 mm zdvíhacím účinkom
- Z vnútornej strany zapustené pánty pre ľahšie čistenie
- S prahovou lištou (výška 10 mm) pre optimálnu tesnosť, alebo bez prahovej lišty pre bezbariérový vstup

Zameranie nutné.

Pozor: z konštrukčných dôvodov pri bezrámových výrobkoch nie je možné dosiahnuť úplnú tesnosť.

Ak sa vyžaduje vysoká úroveň tesnosti, potom prosím použite Solva s nástennou lištou.

Možnosti montáže S133		TES
Min. - max. rozmery		
1200-2200	600-1800	

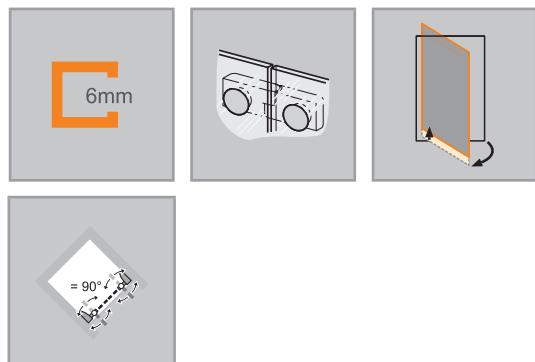

Stenový pánt

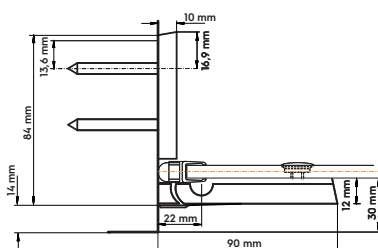

Lietacie dvere do niky

Zhotovenie na mieru

Výška	Šírka dvernej strany	Číslo výrobku	Cena
1200-2000	600-1200	S13380	1.655,-
	1201-1800	S13382	1.903,-
2001-2200	600-1200	S13381	1.986,-
	1201-1800	S13383	2.069,-

Farby profilov – sklá/dekory

Farby profilov	Kód farby	Príplatok
Strieborná lesklá	092	0,-
Black Edition (čierna matná)	123	144,-
White Edition (biela matná)	182	144,-

Sklo / dekor	s úpravou Anti-Plaque		bez úpravy Anti-Plaque	
	Kód skla	Príplatok	Kód skla	Príplatok
Číre	322	0,-	321	0,-
Sand Plus (matná)	316	179,-	315	179,-
Privatima	375	179,-	373	179,-
Šedé	368	179,-	301	179,-
Zrkadlové sklo	381	562,-	380	562,-

Zrkadlové sklo (380/381): Pri objednávke je vždy potrebné špecifikovať, ktorý segment má byť zhotovený so zrkadlovým sklom. Bez tejto špecifikácie budú všetky segmenty so zrkadlovým sklom.

Variant vybavenia (voliteľný)

	Variant vybavenia	Príplatok
Oblúčkové madlo (len vo farbe 092 Strieborná lesklá)	801	103,-

Číslo výrobku a ceny

XXXXXX	+	XXX	+	XXX	+	XXX	=	XXXXXX.XXX.XXX.XXX
Číslo výrobku		Kód farby		Kód skla		Variant vybavenia		Číslo výrobku kompletné
Základná cena		Farebný príplatok		Príplatok za sklo		Príplatok		Celková cena

Solva bezrámová 4-uholník



Krídlové dvere s protisegmentom do niky

Popis výrobku

- Na montáž do niky
- Bezrámové dvere s jedným skleneným krídlom, ktoré sa otvára dovnútra a von, a s jedným protisegmentom
- Zasklenie 6 mm (šírka protisegmentu > 1200 mm = 8 mm) jednovrstvovým bezpečnostným sklom podľa normy DIN EN 12150, voliteľne s povrchovou úpravou HÜPPE Anti-Plaque, ktorá umožňuje jednoduchú údržbu
- Pánty a madlá z kvalitného kovu
- Zdvíhací / spúšťač mechanizmus pántu je decentne skrytý pod krytkou
- Zdvíhací a spúšťač mechanizmus s 5 mm zdvíhacím účinkom
- Z vnútornej strany zapustené pánty pre ľahšie čistenie
- S prahovou lištou (výška 10 mm) pre optimálnu tesnosť, alebo bez prahovej lišty pre bezbariérový vstup

Zameranie nutné.

Pozor: z konštrukčných dôvodov pri bezrámových výrobkoch nie je možné dosiahnuť úplnú tesnosť.

Ak sa vyžaduje vysoká úroveň tesnosti, potom prosím použite Solva s nástennou lištou.

Pozor: Privatima sa z výrobných dôvodov môžu ponúkať len do šírky 1600 mm.

Možnosti montáže S129 / S130		TEQ
Upevnenie vľavo	Upevnenie vpravo	
So stabilizačnou vzperou (vnútri)		
S priečnou vzperou		
Min. - max. rozmery		
1200-2000	max. 1000	200-1800
2001-2200	max. 900	200-1800

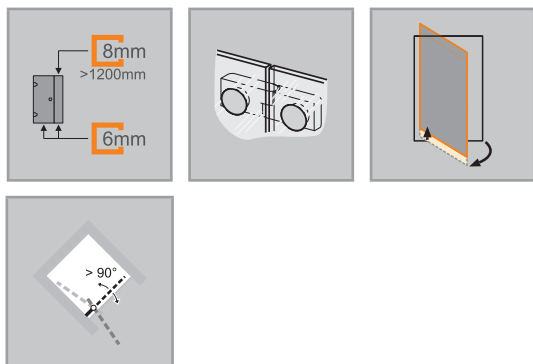

Stenový pánt

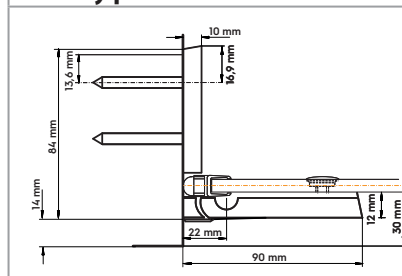

Štandardný stenový uholník

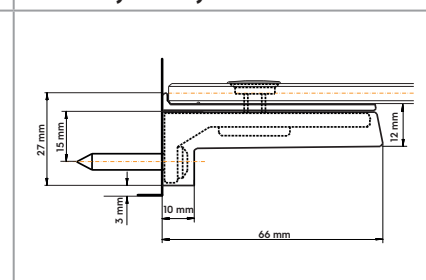

Krídlové dvere s protisegmentom do niky

Upevnenie vľavo

Zhotovenie na mieru

Výška	Šírka dvernej strany	Číslo výrobku	Cena
1200-2000	700-1200	S12980	1.380,-
	1201-2800	S12982	1.587,-
2001-2200	700-1200	S12981	1.655,-
	1201-2700	S12983	1.724,-
 Príplatok k zhotoveniu na mieru za každé skosenie / výrez			Príplatok 179,-

Krídlové dvere s protisegmentom do niky

Upevnenie vpravo

Zhotovenie na mieru

Výška	Šírka dvernej strany	Číslo výrobku	Cena
1200-2000	700-1200	S13080	1.380,-
	1201-2800	S13082	1.587,-
2001-2200	700-1200	S13081	1.655,-
	1201-2700	S13083	1.724,-
 Príplatok k zhotoveniu na mieru za každé skosenie / výrez			Príplatok 179,-

Farby profilov – sklá/dekory

Farby profilov	Kód farby	Príplatok
Strieborná lesklá	092	0,-
Black Edition (čierna matná)	123	144,-
White Edition (biela matná)	182	144,-

Sklo / dekor	s úpravou Anti-Plaque		bez úpravy Anti-Plaque	
	Kód skla	Príplatok	Kód skla	Príplatok
Číre	322	0,-	321	0,-
Sand Plus (matná)	316	179,-	315	179,-
Privatima	375	179,-	373	179,-
Šedé	368	179,-	301	179,-
Zrkadlové sklo	381	562,-	380	562,-

Pozor: Privatima sa z výrobných dôvodov môžu ponúkať len do šírky 1600 mm.

Zrkadlové sklo (380/381): Pri objednávke je vždy potrebné špecifikovať, ktorý segment má byť zhotovený so zrkadlovým sklom. Bez tejto špecifikácie budú všetky segmenty so zrkadlovým sklom.

Variant vybavenia (voliteľný)

	Variant vybavenia	Príplatok
Oblúčkové madlo (len vo farbe 092 Strieborná lesklá)	801	50,-

Číslo výrobku a ceny

XXXXXX	+	XXX	+	XXX	+	XXX	=	XXXXXX.XXX.XXX.XXX
Číslo výrobku		Kód farby		Kód skla		Variant vybavenia		Číslo výrobku kompletné
Základná cena		Farebný príplatok		Príplatok za sklo		Príplatok		Celková cena

Solva bezrámová 4-uholník



Krídlové dvere s pevným segmentom a protisegmentom do niky

Popis výrobku

- Na montáž do niky
- Bezrámové dvere s jedným skleneným krídlom, ktoré sa otvára dovnútra a von, a s jedným pevným segmentom a protisegmentom
- Zasklenie 6 mm (dvere a protisegment) a 8 mm (pevný segment) (šírka protisegmentu > 600 = 8 mm) jednovrstvovým bezpečnostným sklom podľa normy DIN EN 12150, voliteľne s povrchovou úpravou HÜPPE Anti-Plaque, ktorá umožňuje jednoduchú údržbu
- Pánty a madlá z kvalitného kovu
- Zdvíhací / spúšťací mechanizmus pántu je decentne skrytý pod krytkou
- Zdvíhací a spúšťací mechanizmus s 5 mm zdvíhacím účinkom
- Z vnútornej strany zapustené pánty pre ľahšie čistenie
- S prahovou lištou (výška 10 mm) pre optimálnu tesnosť, alebo bez prah-

Zameranie nutné.

Pozor: Privatima sa z výrobných dôvodov môžu ponúkať len do šírky 1600 mm.

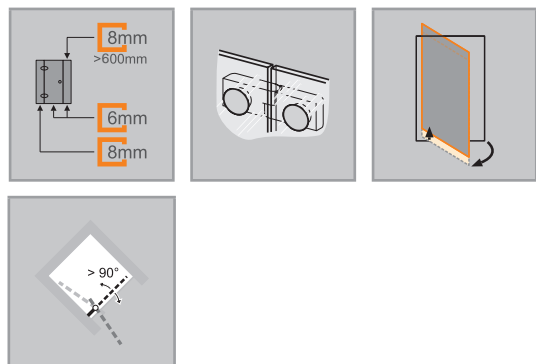

Možnosti montáže S114 / S115		TEJ	
Upevnenie vľavo	Upevnenie vpravo		
so stabilizačnou vzperou			
S priečnou vzperou			
Min. - max. rozmery			
1200-2200	220-600	max. 900	200-1800

- vej lišty pre bezbariérový vstup
- Priebežné magnetické lišty, tesniace profily a vodorovná tesniaca lišta
- Utesnenie podľa normy DIN 14428
- Made in Germany
- Obsah dodávky: upevňovací materiál, návod na montáž
- 10-ročná záruka dostupnosti opotrebovateľných dielov po zakúpení výrobku
- Systém riadenia kvality certifikovaný podľa normy DIN EN ISO 9001:2015
- Energetický manažment certifikovaný podľa normy EN ISO 50001:2011
- So stabilizačnou vzperou (vnútri)
- Skosenia / výrezy sú možné
- Individuálne zhotovenie na mieru

Štandardný stenový uholník

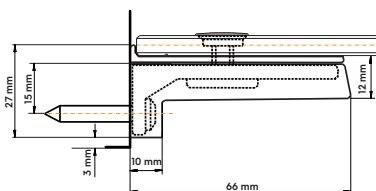

Krídlové dvere s pevným segmentom a protisegmentom do niky

Upevnenie vľavo

Zhotovenie na mieru

Výška	Šírka dvernej strany	Číslo výrobku	Cena
1200-2000	1100-1500	S11480	1.655,-
	1501-3300	S11482	1.903,-
2001-2200	1100-1500	S11481	1.986,-
	1501-3300	S11483	2.069,-
 Príplatok k zhotoveniu na mieru za každé skosenie / výrez		Príplatok 179,-	

Krídlové dvere s pevným segmentom a protisegmentom do niky

Upevnenie vpravo

Zhotovenie na mieru

Výška	Šírka dvernej strany	Číslo výrobku	Cena
1200-2000	1100-1500	S11580	1.655,-
	1501-3300	S11582	1.903,-
2001-2200	1100-1500	S11581	1.986,-
	1501-3300	S11583	2.069,-
 Príplatok k zhotoveniu na mieru za každé skosenie / výrez		Príplatok 179,-	

Farby profilov – sklá/dekory

Farby profilov	Kód farby	Príplatok
Strieborná lesklá	092	0,-
Black Edition (čierna matná)	123	289,-
White Edition (biela matná)	182	289,-

Sklo / dekor	s úpravou Anti-Plaque		bez úpravy Anti-Plaque	
	Kód skla	Príplatok	Kód skla	Príplatok
Číre	322	0,-	321	0,-
Sand Plus (matná)	316	360,-	315	360,-
Privatima	375	360,-	373	360,-
Šedé	368	360,-	301	360,-
Zrkadlové sklo	381	562,-	380	562,-

Pozor: Privatima sa z výrobných dôvodov môžu ponúkať len do šírky 1600 mm.

Zrkadlové sklo (380/381): Pri objednávke je vždy potrebné špecifikovať, ktorý segment má byť zhotovený so zrkadlovým sklom. Bez tejto špecifikácie budú všetky segmenty so zrkadlovým sklom.

Variant vybavenia (voliteľný)

	Variant vybavenia	Príplatok
Oblúčkové madlo (len vo farbe 092 Strieborná lesklá)	801	50,-

Číslo výrobku a ceny

XXXXXX	+	XXX	+	XXX	+	XXX	=	XXXXXX.XXX.XXX.XXX
Číslo výrobku		Kód farby		Kód skla		Variant vybavenia		Číslo výrobku kompletné
Základná cena		Farebný príplatok		Príplatok za sklo		Príplatok		Celková cena

Solva bezrámová 4-uholník



Krídlové dvere s bočnou stenou

Popis výrobku

- Bezrámové dvere s jedným skleneným krídlom, ktoré sa otvára dovnútra a von, a s bezrámovou bočnou stenou
- Zasklenie 6 mm (šírka bočnej steny > 1200 mm = 8 mm) jednovrstvovým bezpečnostným sklom podľa normy DIN EN 12150, voliteľne s povrchovou úpravou HÜPPE Anti-Plaque, ktorá umožňuje jednoduchú údržbu
- Pánty a madlá z kvalitného kovu
- Zdvíhací / spúšťací mechanizmus pántu je decentne skrytý pod krytkou
- Zdvíhací a spúšťací mechanizmus s 5 mm zdvíhacím účinkom
- Z vnútornej strany zapustené pánty pre ľahšie čistenie
- S prahovou lištou (výška 10 mm) pre optimálnu tesnosť, alebo bez prahovej lišty pre bezbariérový vstup

Zameranie nutné.

Pozor: z konštrukčných dôvodov pri bezrámových výrobkoch nie je možné dosiahnuť úplnú tesnosť.

Ak sa vyžaduje vysoká úroveň tesnosti, potom prosím použite Solva s nástennou lištou.

Pozor: Privatima sa z výrobných dôvodov môžu ponúkať len do šírky 1600 mm.

Možnosti montáže S125 / S126		TEM
Upevnenie vľavo	Upevnenie vpravo	
so stabilizačnou vzperou		
s priečnou vzperou		
Min. - max. rozmery		
1200-2000	500-1000	200 - 1800
2001-2200	500-900	200 - 1800

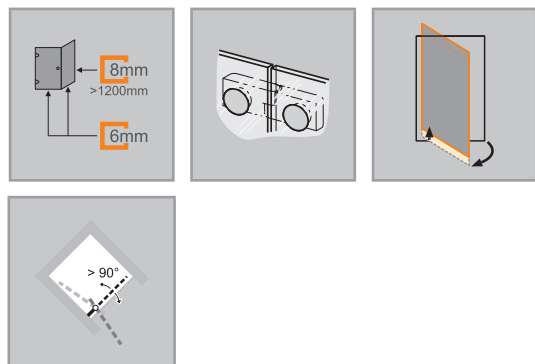

Stenový pánt

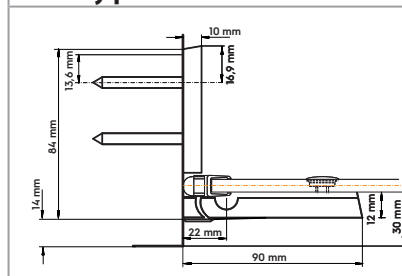

Štandardný stenový uholník

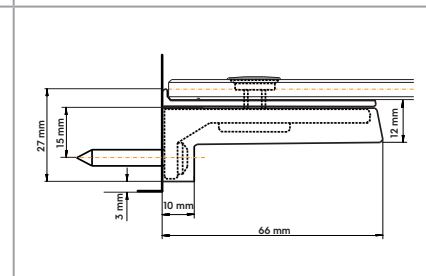

Krídlové dvere s bočnou stenou

Upevnenie vľavo

Zhotovenie na mieru

Výška	Šírka dvernej strany	Šírka bočnej steny	Číslo výrobku	Cena
1200-2000	500-1000	200-1200	S12580	1.751,-
	500-1000	1201-1800	S12582	2.013,-
2001-2200	500-900	200-1200	S12581	2.102,-
	500-900	1201-1800	S12583	2.189,-
			Príplatok	
			179,-	

Krídlové dvere s bočnou stenou

Upevnenie vpravo

Zhotovenie na mieru

Výška	Šírka dvernej strany	Šírka bočnej steny	Číslo výrobku	Cena
1200-2000	500-1000	200-1200	S12680	1.751,-
	500-1000	1201-1800	S12682	2.013,-
2001-2200	500-900	200-1200	S12681	2.102,-
	500-900	1201-1800	S12683	2.189,-
			Príplatok	
			179,-	

Farby profilov – sklá/dekory

Farby profilov	Kód farby	Príplatok
Strieborná lesklá	092	0,-
Black Edition (čierna matná)	123	289,-
White Edition (biela matná)	182	289,-

Sklo / dekor	s úpravou Anti-Plaque		bez úpravy Anti-Plaque	
	Kód skla	Príplatok	Kód skla	Príplatok
Číre	322	0,-	321	0,-
Sand Plus (matná)	316	360,-	315	360,-
Privatima	375	360,-	373	360,-
Šedé	368	360,-	301	360,-
Zrkadlové sklo	381	562,-	380	562,-

Pozor: Privatima sa z výrobných dôvodov môžu ponúkať len do šírky 1600 mm.

Zrkadlové sklo (380/381): Pri objednávke je vždy potrebné špecifikovať, ktorý segment má byť zhotovený so zrkadlovým sklom. Bez tejto špecifikácie budú všetky segmenty so zrkadlovým sklom.

Variant vybavenia (voliteľný)

	Variant vybavenia	Príplatok
Oblúčkové madlo (len vo farbe 092 Strieborná lesklá)	801	50,-

Číslo výrobku a ceny

XXXXXX	+	XXX	+	XXX	+	XXX	=	XXXXXX.XXX.XXX.XXX
Číslo výrobku		Kód farby		Kód skla		Variant vybavenia		Číslo výrobku kompletné
Základná cena		Farebný príplatok		Príplatok za sklo		Príplatok		Celková cena

Solva bezrámová 4-uholník



Krídlové dvere s pevným segmentom a bočnou stenou

Popis výrobku

- Bezrámové dvere s jedným skleneným krídlom, ktoré sa otvára dovnútra a von, a s jedným pevným segmentom a bezrámovou bočnou stenou
- Zasklenie 6 mm (dvere a bočná stena) a 8 mm (pevný segment) (šírka bočnej steny > 1200 = 8 mm) jednovrstvovým bezpečnostným sklom podľa normy DIN EN 12150, voliteľne s povrchovou úpravou HÜPPE Anti-Plaque, ktorá umožňuje jednoduchú údržbu
- Pánty a madlá z kvalitného kovu
- Zdvíhací / spúšťací mechanizmus pántu je decentne skrytý pod krytkou
- Zdvíhací a spúšťací mechanizmus s 5 mm zdvíhacím účinkom
- Z vnútornej strany zapustené pánty pre ľahšie čistenie
- S prahovou lištou (výška 10 mm) pre optimálnu tesnosť, alebo bez prahovej lišty pre bezbariérový vstup

Zameranie nutné.

Pozor: Privatima sa z výrobných dôvodov môžu ponúkať len do šírky 1600 mm.

Možnosti montáže S109 / S110		TED	
Upevnenie vľavo	Upevnenie vpravo		
so stabilizačnou vzperou			
s priečnou vzperou			
Min. - max. rozmery			
1200-2200	220-600	max. 900	200 - 1800

- Priebežné magnetické lišty, tesniace profily a vodorovná tesniaca lišta
- Utesnenie podľa normy DIN 14428
- Made in Germany
- Obsah dodávky: upevňovací materiál, návod na montáž
- 10-ročná záruka dostupnosti opotrebovateľných dielov po zakúpení výrobku
- Systém riadenia kvality certifikovaný podľa normy DIN EN ISO 9001:2015
- Energetický manažment certifikovaný podľa normy EN ISO 50001:2011
- So stabilizačnou vzperou (vnútri)
- Skosenia / výrezy sú možné
- Individuálne zhotovenie na mieru

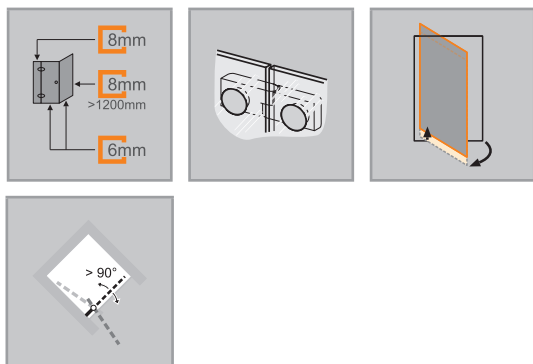

Štandardný stenový uholník

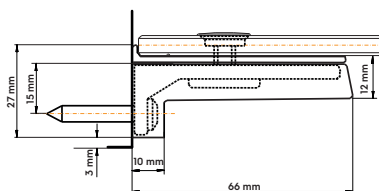

Krídlové dvere s pevným segmentom a bočnou stenou

Upevnenie vľavo

Zhotovenie na mieru

Výška	Šírka dvernej strany	Šírka bočnej steny	Číslo výrobku	Cena
1200-2000	700-1200	200-1200	S10980	1.891,-
	700-1200	1201-1800	S10984	2.175,-
	1201-1500	200-1200	S10982	2.175,-
	1201-1500	1201-1800	S10985	2.269,-
2001-2200	700-1200	200-1200	S10981	2.269,-
	700-1200	1201-1800	S10986	2.269,-
	1201-1500	200-1200	S10983	2.364,-
	1201-1500	1201-1800	S10987	2.364,-
 Príplatok k zhotoveniu na mieru za každé skosenie / výrez			Príplatok 179,-	

Krídlové dvere s pevným segmentom a bočnou stenou

Upevnenie vpravo

Zhotovenie na mieru

Výška	Šírka dvernej strany	Šírka bočnej steny	Číslo výrobku	Cena
1200-2000	700-1200	200-1200	S11080	1.891,-
	700-1200	1201-1800	S11084	2.175,-
	1201-1500	200-1200	S11082	2.175,-
	1201-1500	1201-1800	S11085	2.269,-
2001-2200	700-1200	200-1200	S11081	2.269,-
	700-1200	1201-1800	S11086	2.269,-
	1201-1500	200-1200	S11083	2.364,-
	1201-1500	1201-1800	S11087	2.364,-
 Príplatok k zhotoveniu na mieru za každé skosenie / výrez			Príplatok 179,-	

Farby profilov – sklá/dekory

Farby profilov	Kód farby	Príplatok
Strieborná lesklá	092	0,-
Black Edition (čierna matná)	123	289,-
White Edition (biela matná)	182	289,-

Sklo / dekor	s úpravou Anti-Plaque		bez úpravy Anti-Plaque	
	Kód skla	Príplatok	Kód skla	Príplatok
Číre	322	0,-	321	0,-
Sand Plus (matná)	316	360,-	315	360,-
Privatima	375	360,-	373	360,-
Šedé	368	360,-	301	360,-
Zrkadlové sklo	381	562,-	380	562,-

Pozor: Privatima sa z výrobných dôvodov môžu ponúkať len do šírky 1600 mm.

Zrkadlové sklo (380/381): Pri objednávke je vždy potrebné špecifikovať, ktorý segment má byť zhotovený so zrkadlovým sklom. Bez tejto špecifikácie budú všetky segmenty so zrkadlovým sklom.

Variant vybavenia (voliteľný)

	Variant vybavenia	Príplatok
Oblúčkové madlo (len vo farbe 092 Strieborná lesklá)	801	50,-

Číslo výrobku a ceny

XXXXXX	+	XXX	+	XXX	+	XXX	=	XXXXXX.XXX.XXX.XXX
Číslo výrobku		Kód farby		Kód skla		Variant vybavenia		Číslo výrobku kompletné
Základná cena		Farebný príplatok		Príplatok za sklo		Príplatok		Celková cena

Solva bezrámová 4-uholník



Krídlové dvere s pevným segmentom a skrátenou bočnou stenou

Popis výrobku

- Bezrámové dvere s jedným skleneným krídlom, ktoré sa otvára dovnútra a von, a s jedným pevným segmentom a bezrámovou skrátenou bočnou stenou
- Zasklenie 6 mm (dvere a bočná stena) a 8 mm (pevný segment) (šírka bočnej steny > 1200 = 8 mm) jednovrstvovým bezpečnostným sklom podľa normy DIN EN 12150, voliteľne s povrchovou úpravou HÜPPE Anti-Plaque, ktorá umožňuje jednoduchú údržbu
- Pánty a madlá z kvalitného kovu
- Zdvíhací / spúšťací mechanizmus pántu je decentne skrytý pod krytkou
- Zdvíhací a spúšťací mechanizmus s 5 mm zdvíhacím účinkom
- Z vnútornej strany zapustené pánty pre ľahšie čistenie
- S prahovou lištou (výška 10 mm) pre optimálnu tesnosť, alebo bez prahovej lišty pre bezbariérový vstup

Zameranie nutné.

Pozor: Privatima sa z výrobných dôvodov môžu ponúkať len do šírky 1600 mm.

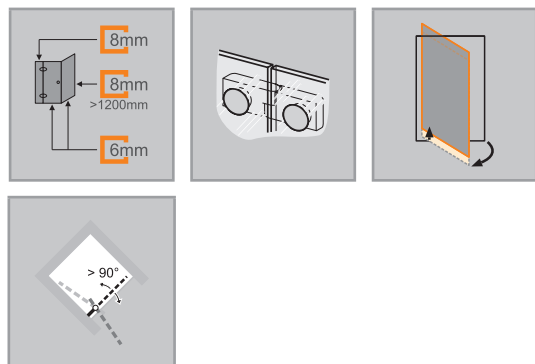

Možnosti montáže S112 / S113		TEH	
Upevnenie vľavo	Upevnenie vpravo		
so stabilizačnou vzperou			
s priečnou vzperou			
Min. - max. rozmery			
1200-2200	220-600	max. 900	200 - 1800

- Priebežné magnetické lišty, tesniace profily a vodorovná tesniaca lišta
- Utesnenie podľa normy DIN 14428
- Made in Germany
- Obsah dodávky: upevňovací materiál, návod na montáž
- 10-ročná záruka dostupnosti opotrebovateľných dielov po zakúpení výrobku
- Systém riadenia kvality certifikovaný podľa normy DIN EN ISO 9001:2015
- Energetický manažment certifikovaný podľa normy EN ISO 50001:2011
- So stabilizačnou vzperou (vnútri)
- Skosenia / výrezy sú možné
- Individuálne zhotovenie na mieru

Štandardný stenový uholník

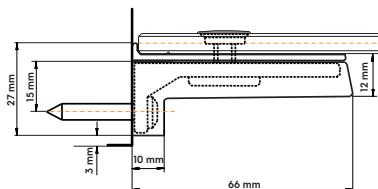

Krídlové dvere s pevným segmentom a skrátanou bočnou stenou

Upevnenie vľavo

Zhotovenie na mieru

Výška	Šírka dvernej strany	Šírka bočnej steny	Číslo výrobku	Cena
1200-2000	700-1200	200-1200	S11280	1.891,-
	700-1200	1201-1800	S11284	2.175,-
	1201-1500	200-1200	S11282	2.175,-
	1201-1500	1201-1800	S11285	2.269,-
2001-2200	700-1200	200-1200	S11281	2.269,-
	700-1200	1201-1800	S11286	2.269,-
	1201-1500	200-1200	S11283	2.364,-
	1201-1500	1201-1800	S11287	2.364,-
	Príplatok k zhotoveniu na mieru za každé skosenie / výrez			Príplatok 179,-

Krídlové dvere s pevným segmentom a skrátanou bočnou stenou

Upevnenie vpravo

Zhotovenie na mieru

Výška	Šírka dvernej strany	Šírka bočnej steny	Číslo výrobku	Cena
1200-2000	700-1200	200-1200	S11380	1.891,-
	700-1200	1201-1800	S11384	2.175,-
	1201-1500	200-1200	S11382	2.175,-
	1201-1500	1201-1800	S11385	2.269,-
2001-2200	700-1200	200-1200	S11381	2.269,-
	700-1200	1201-1800	S11386	2.269,-
	1201-1500	200-1200	S11383	2.364,-
	1201-1500	1201-1800	S11387	2.364,-
	Príplatok k zhotoveniu na mieru za každé skosenie / výrez			Príplatok 179,-

Farby profilov – sklá/dekory

Farby profilov	Kód farby	Príplatok
Strieborná lesklá	092	0,-
Black Edition (čierna matná)	123	289,-
White Edition (biela matná)	182	289,-

Sklo / dekor	s úpravou Anti-Plaque		bez úpravy Anti-Plaque	
	Kód skla	Príplatok	Kód skla	Príplatok
Číre	322	0,-	321	0,-
Sand Plus (matná)	316	360,-	315	360,-
Privatima	375	360,-	373	360,-
Šedé	368	360,-	301	360,-
Zrkadlové sklo	381	562,-	380	562,-

Pozor: Privatima sa z výrobných dôvodov môžu ponúkať len do šírky 1600 mm.

Zrkadlové sklo (380/381): Pri objednávke je vždy potrebné špecifikovať, ktorý segment má byť zhotovený so zrkadlovým sklom. Bez tejto špecifikácie budú všetky segmenty so zrkadlovým sklom.

Variant vybavenia (voliteľný)

	Variant vybavenia	Príplatok
Oblúkové madlo (len vo farbe 092 Strieborná lesklá)	801	50,-

Číslo výrobku a ceny

XXXXXX	+	XXX	+	XXX	+	XXX	=	XXXXXX.XXX.XXX.XXX
Číslo výrobku		Kód farby		Kód skla		Variant vybavenia		Číslo výrobku kompletné
Základná cena		Farebný príplatok		Príplatok za sklo		Príplatok		Celková cena

Solva bezrámová 4-uholník



Krídlové sklapovacie dvere s bočnou stenou

Popis výrobku

- Bezrámové dvere s dvoma sklenenými krídlami, na nástennom pánke otočné smerom dnu a von o 90 stupňov, v pánke na skle otočné smerom von o 180 stupňov, a s bezrámovou bočnou stenou
- Zasklenie 6 mm (šírka bočnej steny > 1200 mm = 8 mm) jednovrstvovým bezpečnostným sklom podľa normy DIN EN 12150, voľiteľne s povrchovou úpravou HÜPPE Anti-Plaque, ktorá umožňuje jednoduchú údržbu
- Pánty a madlá z kvalitného kovu
- Zdvíhací / spúšťací mechanizmus pánku je decentne skrytý pod krytkou
- Zdvíhací a spúšťací mechanizmus s 5 mm zdvíhacím účinkom
- Z vnútornej strany zapustené pánty pre ľahšie čistenie
- S prahovou lištou (výška 10 mm) pre optimálnu tesnosť, alebo bez prahovej lišty pre bezbariérový vstup
- Utesnenie podľa normy DIN 14428
- Made in Germany
- Obsah dodávky: upevňovací materiál, návod na montáž
- 10-ročná záruka dostupnosti opotrebovateľných dielov po zakúpení výrobku
- Systém riadenia kvality certifikovaný podľa normy DIN EN ISO 9001:2015
- Energetický manažment certifikovaný podľa normy EN ISO 50001:2011
- So stabilizačnou vzperou (vnútri)
- Skosenia / výrezy sú možné
- Individuálne zhotovenie na mieru
- Priebežné tesniace profily a vodorovná tesniaca lišta

Zameranie nutné.

Pozor: z konštrukčných dôvodov pri bezrámových výrobkoch nie je možné dosiahnuť úplnú tesnosť.

Ak sa vyžaduje vysoká úroveň tesnosti, potom prosím použite Solva s nástennou lištou.

Pozor: Privatima sa z výrobných dôvodov môžu ponúkať len do šírky 1600 mm.

Tlmič nárazov (šedý) na madle, nie je vo farbe zásteny.

Možnosti montáže S145 / S146		TEX
Upevnenie vľavo	Upevnenie vpravo	
so stabilizačnou vzperou		
S priečnou vzperou		
Min. - max. rozmery		
1200 - 2000	500-1250	200 - 1800



Stenový pánk

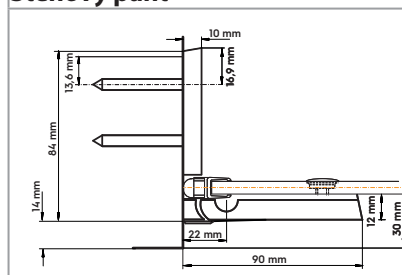

Štandardný stenový uholník

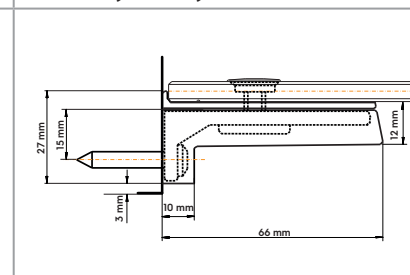

Krídlové sklapovacie dvere s bočnou stenou

Upevnenie vľavo

Zhotovenie na mieru

Výška	Šírka dvernej strany	Šírka bočnej steny	Číslo výrobku	Cena
1200-2000	500-1250	200-1200	S14580	1.891,-
	500-1250	1201-1800	S14581	2.175,-
			Príplatok	
Príplatok k zhotoveniu na mieru za každé skosenie / výrez			179,-	

Krídlové sklapovacie dvere s bočnou stenou

Upevnenie vpravo

Zhotovenie na mieru

Výška	Šírka dvernej strany	Šírka bočnej steny	Číslo výrobku	Cena
1200-2000	500-1250	200-1200	S14680	1.891,-
	500-1250	1201-1800	S14681	2.175,-
			Príplatok	
Príplatok k zhotoveniu na mieru za každé skosenie / výrez			179,-	

Farby profilov – sklá/dekory

Farby profilov	Kód farby	Príplatok
Strieborná lesklá	092	0,-
Black Edition (čierna matná)	123	289,-
White Edition (biela matná)	182	289,-

Sklo / dekor	s úpravou Anti-Plaque		bez úpravy Anti-Plaque	
	Kód skla	Príplatok	Kód skla	Príplatok
Číre	322	0,-	321	0,-
Sand Plus (matná)	316	360,-	315	360,-
Privatima	375	360,-	373	360,-
Šedé	368	360,-	301	360,-
Zrkadlové sklo	381	562,-	380	562,-

Pozor: Privatima sa z výrobných dôvodov môžu ponúkať len do šírky 1600 mm.

Zrkadlové sklo (380/381): Pri objednávke je vždy potrebné špecifikovať, ktorý segment má byť zhotovený so zrkadlovým sklom. Bez tejto špecifikácie budú všetky segmenty so zrkadlovým sklom.

Variant vybavenia (voliteľný)

	Variant vybavenia	Príplatok
Oblúkové madlo (len vo farbe 092 Strieborná lesklá)	801	50,-
Prídavná rukoväť na nástennom segmente na lepšiu manipuláciu	754	50,-

Číslo výrobku a ceny

XXXXXX	+	XXX	+	XXX	+	XXX	=	XXXXXX.XXX.XXX.XXX
Číslo výrobku		Kód farby		Kód skla		Variant vybavenia		Číslo výrobku kompletne
Základná cena		Farebný príplatok		Príplatok za sklo		Príplatok		Celková cena

Solva bezrámová 4-uholník



Lítací dvere s bočnou stenou

Popis výrobku

- Bezrámové dvere s dvoma sklenenými krídlami, ktoré sa otvárajú dovnútra a von, a s bezrámovou bočnou stenou
- Zasklenie 6 mm (bočná stena šírka > 1200 = 8 mm), jednovrstvovým bezpečnostným sklom podľa normy DIN EN 12150, voľiteľne s povrchovou úpravou HÜPPE Anti-Plaque, ktorá umožňuje jednoduchú údržbu
- Pánty a madlá z kvalitného kovu
- Zdvíhací / spúšťací mechanizmus pántu je decentne skrytý pod krytkou
- Zdvíhací a spúšťací mechanizmus s 5 mm zdvíhacím účinkom
- Z vnútornej strany zapustené pánty pre ľahšie čistenie
- S prahovou lištou (výška 10 mm) pre optimálnu tesnosť, alebo bez prahovej lišty pre bezbariérový vstup

Zameranie nutné.

Pozor: z konštrukčných dôvodov pri bezrámových výrobkoch nie je možné dosiahnuť úplnú tesnosť.

Ak sa vyžaduje vysoká úroveň tesnosti, potom prosím použite Solva s nástennou lištou.

Pozor: Privatima sa z výrobných dôvodov môžu ponúkať len do šírky 1600 mm.



Stenový pánt

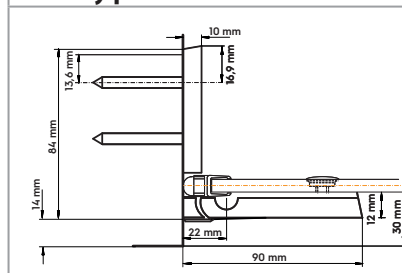

Štandardný stenový uholník

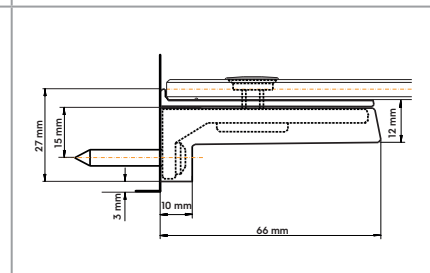

Možnosti montáže S141 / S142		TET
Upevnenie vľavo	Upevnenie vpravo	
s priečnou vzperou		
Min. - max. rozmery		
1200-2200	600-1200	200 - 1800



Lietacie dvere s bočnou stenou

Upevnenie vľavo

Zhotovenie na mieru

Výška	Šírka dvernej strany	Šírka bočnej steny	Číslo výrobku	Cena
1200-2000	600-1200	200-1200	S14180	2.132,-
	600-1200	1201-1800	S14182	2.450,-
2001-2200	600-1200	200-1200	S14181	2.557,-
	600-1200	1201-1800	S14183	2.664,-
 Príplatok k zhotoveniu na mieru za každé skosenie / výrez			Príplatok	
			179,-	

Lietacie dvere s bočnou stenou

Upevnenie vpravo

Zhotovenie na mieru

Výška	Šírka dvernej strany	Šírka bočnej steny	Číslo výrobku	Cena
1200-2000	600-1200	200-1200	S14280	2.132,-
	600-1200	1201-1800	S14282	2.450,-
2001-2200	600-1200	200-1200	S14281	2.557,-
	600-1200	1201-1800	S14283	2.664,-
 Príplatok k zhotoveniu na mieru za každé skosenie / výrez			Príplatok	
			179,-	

Farby profilov – sklá/dekory

Farby profilov	Kód farby	Príplatok
Strieborná lesklá	092	0,-
Black Edition (čierna matná)	123	289,-
White Edition (biela matná)	182	289,-

Sklo / dekor	s úpravou Anti-Plaque		bez úpravy Anti-Plaque	
	Kód skla	Príplatok	Kód skla	Príplatok
Číre	322	0,-	321	0,-
Sand Plus (matná)	316	360,-	315	360,-
Privatima	375	360,-	373	360,-
Šedé	368	360,-	301	360,-
Zrkadlové sklo	381	562,-	380	562,-

Pozor: Privatima sa z výrobných dôvodov môžu ponúkať len do šírky 1600 mm.

Zrkadlové sklo (380/381): Pri objednávke je vždy potrebné špecifikovať, ktorý segment má byť zhotovený so zrkadlovým sklom. Bez tejto špecifikácie budú všetky segmenty so zrkadlovým sklom.

Variant vybavenia (voliteľný)

	Variant vybavenia	Príplatok
Oblúčkové madlo (len vo farbe 092 Strieborná lesklá)	801	103,-

Číslo výrobku a ceny

XXXXXX	+	XXX	+	XXX	+	XXX	=	XXXXXX.XXX.XXX.XXX
Číslo výrobku		Kód farby		Kód skla		Variant vybavenia		Číslo výrobku kompletné
Základná cena		Farebný príplatok		Príplatok za sklo		Príplatok		Celková cena

Solva bezrámová 4-uholník



Krídlové dvere s pevnými segmentami rohový vstup

Popis výrobku

- Bezrámový rohový vstup s dvoma sklenenými krídlami, ktoré sa otvárajú dovnútra a von, a s dvoma pevnými segmentami
- Zasklenie 6 mm (dvere) a 8 mm (pevný segment) jednovrstvovým bezpečnostným sklom podľa normy DIN EN 12150, voliteľne s povrchovou úpravou HÜPPE Anti-Plaque, ktorá umožňuje jednoduchú údržbu
- Pánty a madlá z kvalitného kovu
- Zdvíhací / spúšťací mechanizmus pántu je decentne skrytý pod krytkou
- Zdvíhací a spúšťací mechanizmus s 5 mm zdvíhacím účinkom
- Z vnútornej strany zapustené pánty pre ľahšie čistenie
- S prahovou lištou (výška 10 mm) pre optimálnu tesnosť, alebo bez prahovej lišty pre bezbariérový vstup

Zameranie nutné.

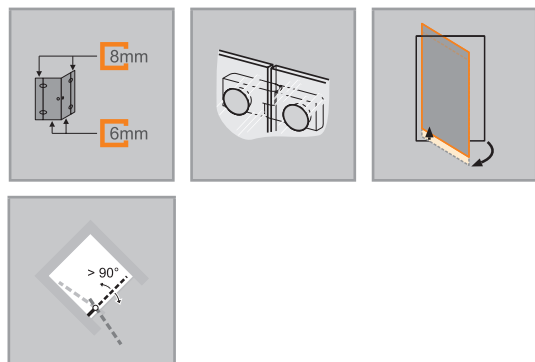

Možnosti montáže S111		TEG
Rohový vstup		
Min. - max. rozmery		
1200-2200	220-600	max. 900

- Priebežné tesniace profily a vodorovná tesniaca lišta
- Utesnenie podľa normy DIN 14428
- Made in Germany
- Obsah dodávky: upevňovací materiál, návod na montáž
- 10-ročná záruka dostupnosti opotrebovateľných dielov po zakúpení výrobku
- Systém riadenia kvality certifikovaný podľa normy DIN EN ISO 9001:2015
- Energetický manažment certifikovaný podľa normy EN ISO 50001:2011
- So stabilizačnou vzperou (vnútri)
- Skosenia / výrezy sú možné
- Individuálne zhotovenie na mieru

Štandardný stenový uholník

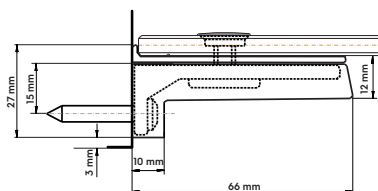

Krídlové dvere s pevnými segmentami rohový vstup

Zhotovenie na mieru

Výška	Šírka B1	Šírka B2	Číslo výrobku	Cena
1200-2000	700-1200	700-1200	S11180	2.086,-
	700-1200	1201-1500	S11184	2.400,-
	1201-1500	700-1200	S11182	2.400,-
	1201-1500	1201-1500	S11185	2.504,-
2001-2200	700-1200	700-1200	S11181	2.504,-
	700-1200	1201-1500	S11186	2.504,-
	1201-1500	700-1200	S11183	2.609,-
	1201-1500	1201-1500	S11187	2.609,-
	Príplatok k zhotoveniu na mieru za každé skosenie / výrez			Príplatok
				179,-

Farby profilov – sklá/dekory

Farba profilov	Kód farby	Príplatok
Strieborná lesklá	092	0,-
Black Edition (čierna matná)	123	289,-
White Edition (biela matná)	182	289,-

Sklo / dekor	s úpravou Anti-Plaque		bez úpravy Anti-Plaque	
	Kód skla	Príplatok	Kód skla	Príplatok
Číre	322	0,-	321	0,-
Sand Plus (matná)	316	360,-	315	360,-
Privatima	375	360,-	373	360,-
Šedé	368	360,-	301	360,-
Zrkadlové sklo	381	562,-	380	562,-

Zrkadlové sklo (380/381): Pri objednávke je vždy potrebné špecifikovať, ktorý segment má byť zhotovený so zrkadlovým sklom. Bez tejto špecifikácie budú všetky segmenty so zrkadlovým sklom.

Variant vybavenia (voliteľný)

	Variant vybavenia	Príplatok
Oblúčkové madlo (len vo farbe 092 Strieborná lesklá)	801	103,-

Číslo výrobku a ceny

XXXXXX	+	XXX	+	XXX	+	XXX	=	XXXXXX.XXX.XXX.XXX
Číslo výrobku		Kód farby		Kód skla		Variant vybavenia		Číslo výrobku kompletné
Základná cena		Farebný príplatok		Príplatok za sklo		Príplatok		Celková cena

Solva bezrámová 4-uholník



Krídlové sklapovacie dvere rohový vstup

Popis výrobku

- Bezrámový rohový vstup s dvoma sklenenými krídlami, na nástennom pánte otočné smerom dnu a von o 90 stupňov, v pánte na skle otočné smerom von o 180 stupňov
- Zasklenie 6 mm jednovrstvovým bezpečnostným sklom podľa normy DIN EN 12150, voliteľne s povrchovou úpravou HÜPPE Anti-Plaque, ktorá umožňuje jednoduchú údržbu
- Pánty a madlá z kvalitného kovu
- Zdvíhací / spúšťací mechanizmus pántu je decentne skrytý pod krytkou
- Zdvíhací a spúšťací mechanizmus s 5 mm zdvíhacím účinkom
- Z vnútornej strany zapustené pánty pre ľahšie čistenie
- S prahovou lištou (výška 10 mm) pre optimálnu tesnosť, alebo bez prahovej lišty pre bezbariérový vstup

Zameranie nutné.

Pozor: z konštrukčných dôvodov pri bezrámových výrobkoch nie je možné dosiahnuť úplnú tesnosť.

Ak sa vyžaduje vysoká úroveň tesnosti, potom prosím použite Solva s nástennou lištou.

Tlmič nárazov (šedý) na madle, nie je vo farbe zásteny.

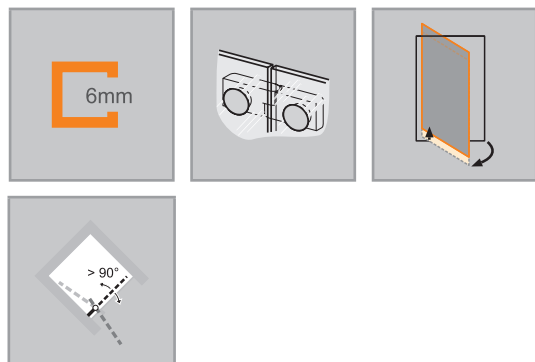

Stenový pánt

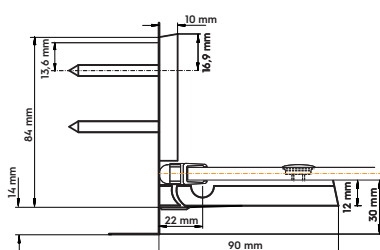

Možnosti montáže S147		TEV
Rohový vstup		
Min. - max. rozmery		
1200-2000		500-1250



Krídlové sklapovacie dvere rohový vstup

Zhotovenie na mieru

Výška	Šírka B1	Šírka B2	Číslo výrobku	Cena
1200-2000	500-1250	500-1250	S14780	2.192,-

Farby profilov – sklá/dekory

Farby profilov	Kód farby	Príplatok
Strieborná lesklá	092	0,-
Black Edition (čierna matná)	123	289,-
White Edition (biela matná)	182	289,-

Sklo / dekor	s úpravou Anti-Plaque		bez úpravy Anti-Plaque	
	Kód skla	Príplatok	Kód skla	Príplatok
Číre	322	0,-	321	0,-
Sand Plus (matná)	316	360,-	315	360,-
Privatima	375	360,-	373	360,-
Šedé	368	360,-	301	360,-
Zrkadlové sklo	381	562,-	380	562,-

Zrkadlové sklo (380/381): Pri objednávke je vždy potrebné špecifikovať, ktorý segment má byť zhotovený so zrkadlovým sklom. Bez tejto špecifikácie budú všetky segmenty so zrkadlovým sklom.

Variant vybavenia (voliteľný)

	Variant vybavenia	Príplatok
Oblúkové madlo (len vo farbe 092 Strieborná lesklá)	801	103,-
Prídavná rukoväť na nástennom segmente na lepšiu manipuláciu	754	103,-

Číslo výrobku a ceny

XXXXXX	+	XXX	+	XXX	+	XXX	=	XXXXXX.XXX.XXX.XXX
Číslo výrobku		Kód farby		Kód skla		Variant vybavenia		Číslo výrobku kompletne
Základná cena		Farebný príplatok		Príplatok za sklo		Príplatok		Celková cena

Solva bezrámová

Varianty a príslušenstvo

Stabilizačné vzpery / priečne vzpery

Dĺžka	Typ	Skica / Foto	Farba	Číslo výrobku	Cena
150 mm	Stabilizačná vzpera (stena/sklo) pre hrúbku skla 6 – 8 mm		Chróm = 091	SP0100091	88,-
			Black Edition (čierna matná) = 123	SP0100123	149,-
			White Edition (biela matná) = 182	SP0100182	149,-
250 mm	Stabilizačná vzpera (stena/sklo) pre hrúbku skla 6 – 8 mm (pre stropnú šikminu)		Chróm = 091	S00101091	115,-
	Black Edition (čierna matná) = 123		S00101123	176,-	
	White Edition (biela matná) = 182		S00101182	176,-	
	Stabilizačná vzpera (stena/sklo) pre hrúbku skla 6 – 8 mm		Chróm = 091	SP0101091	92,-
			Black Edition (čierna matná) = 123	SP0101123	153,-
			White Edition (biela matná) = 182	SP0101182	153,-
Stabilizačná vzpera (sklo/sklo) pre hrúbku skla 6 – 8 mm		Chróm = 091	SP0201091	92,-	
		Black Edition (čierna matná) = 123	SP0201123	153,-	
		White Edition (biela matná) = 182	SP0201182	153,-	
500 mm	Stabilizačná vzpera (stena/sklo) pre hrúbku skla 6 – 8 mm		Chróm = 091	SP0102091	94,-
			Black Edition (čierna matná) = 123	SP0102123	154,-
			White Edition (biela matná) = 182	SP0102182	154,-
	Stabilizačná vzpera (sklo/sklo) pre hrúbku skla 6 – 8 mm		Chróm = 091	SP0202091	94,-
			Black Edition (čierna matná) = 123	SP0202123	154,-
			White Edition (biela matná) = 182	SP0202182	154,-
	Stabilizačná vzpera (stena/sklo) pre hrúbku skla 6 – 8 mm (pre stropnú šikminu)		Chróm = 091	S00102091	124,-
			Black Edition (čierna matná) = 123	S00102123	183,-
			White Edition (biela matná) = 182	S00102182	183,-
800 mm	Stabilizačná vzpera (stena/sklo) pre hrúbku skla 6 – 8 mm		Chróm = 091	SP0501091	113,-
			Black Edition (čierna matná) = 123	SP0501123	175,-
			White Edition (biela matná) = 182	SP0501182	175,-
1200 mm	Priečna vzpera (sklo/sklo) pre hrúbku skla 6 – 8 mm		Chróm = 091	SP0301091	155,-
			Black Edition (čierna matná) = 123	SP0301123	224,-
			White Edition (biela matná) = 182	SP0301182	224,-
	Priečna vzpera (stena/sklo) pre hrúbku skla 6 – 8 mm		Chróm = 091	SP0302091	155,-
			Black Edition (čierna matná) = 123	SP0302123	224,-
			White Edition (biela matná) = 182	SP0302182	224,-
	Priečna vzpera (stena/sklo) pre hrúbku skla 6 – 8 mm (pre stropnú šikminu)		Chróm = 091	S00301091	153,-
			Black Edition (čierna matná) = 123	S00301123	214,-
			White Edition (biela matná) = 182	S00301182	214,-

Vzpera tvaru T, kompletná

Dĺžka	Typ	Skica / Foto	Farba	Číslo výrobku	Cena
do 2000 mm x 150 mm	Vzpera tvaru T, kompletná (stena/sklo/sklo)		Chróm = 091	SP0601091	290,-
			Black Edition (čierna matná) = 123	SP0601123	342,-
			White Edition (biela matná) = 182	SP0601182	342,-
	Vzpera tvaru T, kompletná (stena/stena/sklo)		Chróm = 091	SP0602091	290,-
			Black Edition (čierna matná) = 123	SP0602123	342,-
			White Edition (biela matná) = 182	SP0602182	342,-
150 mm	Dodatočné T-riešenie (v kombinácii s priečnou vzperou stena/sklo)		Chróm = 091	SP0604091	137,-
			Black Edition (čierna matná) = 123	SP0604123	164,-
			White Edition (biela matná) = 182	SP0604182	164,-

Dodatočný stenový uholník pre vnútorné / vonkajšie upevnenie

Typ	Skica / Foto	Farba	Číslo výrobku	Cena
Stenový uholník vnútorný, nastaviteľný		Strieborná lesklá = 092	SR7001092	69,-
		Black Edition (čierna matná) = 123	SR7001123	129,-
		White Edition (biela matná) = 182	SR7001182	129,-
Stenový uholník vonkajší, nastaviteľný		Strieborná lesklá = 092	SR7002092	69,-
		Black Edition (čierna matná) = 123	SR7002123	129,-
		White Edition (biela matná) = 182	SR7002182	129,-
Voliteľná krytka ako špeciálne riešenie pre „štandardný stenový uholník“ umiestnený z vnútra.		Strieborná lesklá = 092	S00011092	30,-
		Black Edition (čierna matná) = 123	S00011123	30,-
		White Edition (biela matná) = 182	S00011182	30,-

Stropná vzpera

Dĺžka	Typ	Detail	Skica / Foto	Farba	Číslo výrobku	Cena
80 – 800 mm	Stropná vzpera	Pre hrúbku skla 6 – 8 mm. Možnosť individuálneho skrátenia. Možnosť dodatočnej montáže.		Strieborná lesklá = 092	SP0000092	160,-
				Black Edition (čierna matná) = 123	SP0000123	220,-
				White Edition (biela matná) = 182	SP0000182	220,-

Magnetická lišta

Dĺžka	Prierez	Náhradný diel	Vhodné pre	Farba	Číslo výrobku	Cena
2200		Doplnková sada čiernych Magnetických lišt 45° 6mm / 8mm Rohové riešenia (možno skrátiť na mieste)	Kridlové dvere s pevnými segmentami rohový vstup	Black Edition (čierna matná) = 123	ZB0003123	152,-
			Kridlové sklapovacie dvere rohový vstup			
	Kridlové dvere s bočnou stenou	ZB0004123	152,-			
	Kridlové dvere s pevným segmentom a bočnou stenou					
	Kridlové dvere s pevným segmentom a skrátenou bočnou stenou					
		Doplnková sada čiernych Magnetických lišt 180° 6 mm/8 mm (možno skrátiť na mieste) na kombináciu s bočnými stenami	Kridlové sklapovacie dvere s bočnou stenou		ZB0005123	152,-
Lietacie dvere do niky						
Kridlové dvere s protisegmentom do niky						
		Doplnková sada čiernych Magnetických lišt 180° 6 mm/8 mm (možno skrátiť na mieste) pre Lietacie dvere, dvere s bočným panelom a ¼-uholník	Kridlové dvere s pevným segmentom a protisegmentom do niky			
			Litací dvere s bočnou stenou			

PRIEREZY PROFILOV

Profil	Detail
	Prahová lišta
	Dosadacia niková lišta

Solva

s nástennou lištou



Náročný, avšak atraktívny purizmus série HÜPPE Solva vytvára v kúpeľni jednoznačné akcenty. Dizajn, ktorý si svoju nadčasovosť zachová aj zajtra. Nenápadne sa začlení do každého priestoru. Prekážkou nie sú ani šikmé strechy alebo výrezy – výroba na mieru si s nimi poradí. Zdvíhací/spúšťač mechanizmus, decentne

ukrytý pod krytkou, zaisťuje maximálnu priehľadnosť.



Prehľad modelov – základná cena

Solva s nástennou lištou

4-uholník

Kridlové dvere do niky a pre bočnú stenu

Kridlové dvere s pevným segmentom do niky a pre bočnú stenu

Kridlové sklapovacie dvere do niky a pre bočnú stenu

Lietacie dvere pre bočnú stenu

Kridlové dvere s pevným segmentom a protisegmentom pre bočnú stenu

Bočná stena pre kridlové dvere / kridlové sklapovacie dvere / kridlové dvere s pevným segmentom / lietacie dvere

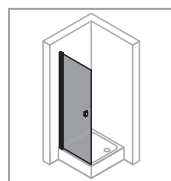

974,-

S. 274

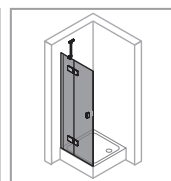

1.020,-

S. 278

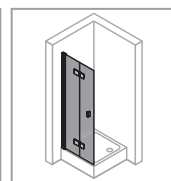

1.097,-

S. 282

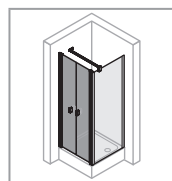

1.369,-

S. 286

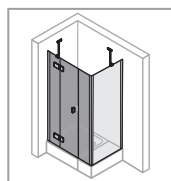

1.406,-

S. 288

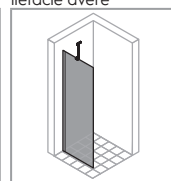

448,-

S. 292

4-uholník

Lietacie dvere do niky

Kridlové dvere s protisegmentom do niky

Kridlové dvere s pevným segmentom a protisegmentom do niky

Kridlové dvere pre rohový vstup

Kridlové dvere s pevným segmentom pre rohový vstup

Kridlové sklapovacie dvere pre rohový vstup

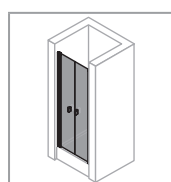

1.369,-

S. 294

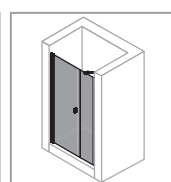

1.107,-

S. 296

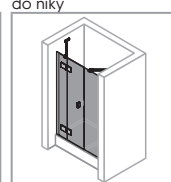

1.406,-

S. 300

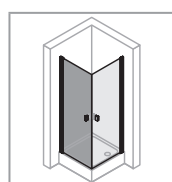

974,-

S. 304

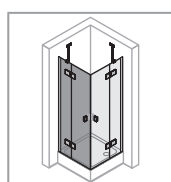

1.020,-

S. 308

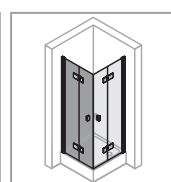

1.097,-

S. 312

1/4-kruh

2-kridlové dvere s pevnými segmentami

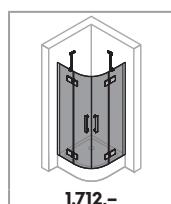

1.712,-

S. 316

5-uholník

1-kridlové dvere s pevnými segmentami

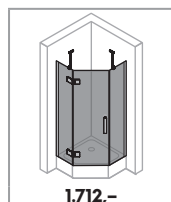

1.712,-

S. 318

Vaňové zásteny

1-dielna

1-dielna s pevným segmentom

2-dielna sklapovacia

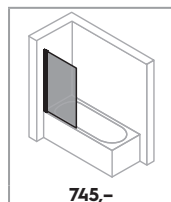

745,-

S. 488

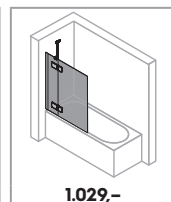

1.029,-

S. 490

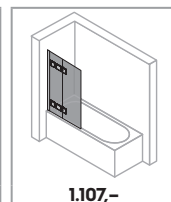

1.107,-

S. 492

Podrobnosti o produktu
Solva s nástennou lištou



Podrobnosti o produkte **Solva s nástennou lištou**



Madlo HÜPPE Solva presvedčí minimalistickým dizajnom optimálne zladeným s pántami.



Ako voliteľný variant výbavy je dostupné oblúčkové madlo. Dostupné iba v prevedení 092 Strieborná lesklá.



Dverové segmenty sa môžu po sprchovaní nechať otvorené dovnútra. Ideálne riešenie pre malé kúpeľne, aby sa ušetrilo miesto vedľa sprchy a priestor sprchy sa optimálne vyvetral.



Všetky modely HÜPPE Solva môžu byť voliteľne namontované s prahovou lištou pre dosiahnutie optimálnej tesnosti, alebo bez prahovej lišty pre bezbariérový prístup.



HÜPPE Solva / SolvaPro v oblúbenom variante Black Edition



Gombíkové madlo HÜPPE s optimálnou ochrannou funkciou sa pre krídlové sklápavacie dvere Solva dodáva sériovo. Pri variante výbavy s „oblúčkovým madlom“ sa dodáva úzke tykové madlo pre optimálnu funkciu skladania dverí.

Solva s nástennou lištou 4-uholník



Křídlové dveře s bočnou stenou

Popis výrobku

- Na montáž do niky a na kombináciu s bočnou stenou
- Čiastočne orámované dveře s jedným skleneným křídлом, ktoré sa otvára dovnútra a von
- Zasklenie 6 mm jednovrstvovým bezpečnostným sklom podľa normy DIN EN 12150, voliteľne s povrchovou úpravou HÜPPE Anti-Plaque, ktorá umožňuje jednoduchú údržbu
- Profily z vysokokvalitného eloxovaného hliníka, madlá z vysokokvalitného pochrómovaného kovu
- Skosenie je možné
- Nastavitelnosť v nástennej lište 15 mm
- Trubkový pánt s plynulo nastaviteľným zdvíhacím/spúšťacím mechanizmom a 5 mm zdvíhacím účinkom

- S prahovou lištou (výška 10 mm) pre optimálnu tesnosť, alebo bez prahovej lišty pre bezbariérový vstup
- Priebežné magnetické lišty, tesniace profily a vodorovná tesniaca lišta
- Utesnenie podľa normy DIN 14428
- Made in Germany
- Obsah dodávky: upevňovací materiál, návod na montáž
- 10-ročná záruka dostupnosti opotrebovateľných dielov po zakúpení výrobku
- Systém riadenia kvality certifikovaný podľa normy DIN EN ISO 9001:2015
- Energetický manažment certifikovaný podľa normy EN ISO 50001:2011

Pre křídlové dveře do niky alebo kombináciu dverí so skrátenou bočnou stenou je potrebná „Doplnková sada pre niku“.

Možnosti montáže S201		TS1
Nika = dveře + doplnková sada pre niku		
Rohové riešenie = dveře + bočná stena		
Min. - max. rozmery		
1200-2000	500-1100	
2001-2200	500-900	

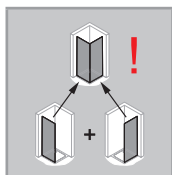
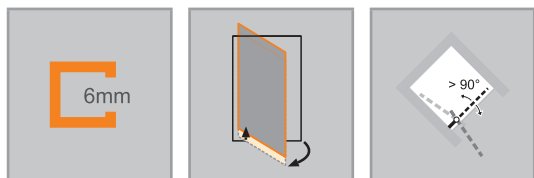

Rozmery	
WL:	28
R:	15
Mx:	M+15
MG:	30

WEM = vstavaný rozmer vaničky (000)
M = montážny rozmer stred skla (001)
Uvedte prosím bezpodmienečne pri objednávke.



Krídlové dvere

Upevnenie vľavo

Montáž na sprchovú vaničku

Výška	Typ	WEM Nika	WEM Bočná stena	Šírka vstupu	Číslo výrobku	Cena
2000	800	785-815	785-800	685	S20101	974,-
	900	885-915	885-900	785	S20102	995,-
	1000	985-1015	985-1000	885	S20103	1.024,-

Montáž priamo na podlahu

Výška	Typ	M (stred skla) Nika	M (stred skla) Bočná stena	Šírka vstupu	Číslo výrobku	Cena
2000	800	785-815	755-770	685	S20101	974,-
	800	822-852	792-807	715	S20111	974,-
	900	885-915	855-870	785	S20102	995,-
	900	922-952	892-907	815	S20112	995,-
	1000	985-1015	955-970	885	S20103	1.024,-
	1000	1022-1052	992-1007	915	S20113	1.024,-

Zhotovenie na mieru

Výška	Šírka dvernej strany	Číslo výrobku	Cena
1200-2000	500-1100	S20180	1.144,-
2001-2200	500-900	S20181	1.195,-

Rozsah nastavenia STN = zadaný rozmer - 15mm / + 15mm

Rozsah nastavenia STS = zadaný rozmer - 8mm / + 7mm

Príplatok	
	Príplatok k zhotoveniu na mieru za každé skosenie / výrez
179,-	

Farby profilov – sklá/dekory

Farby profilov	Kód farby	Príplatok
Strieborná lesklá	092	0,-
Black Edition (čierna matná)	123	144,-
White Edition (biela matná)	182	144,-

Skló / dekor	s úpravou Anti-Plaque		bez úpravy Anti-Plaque	
	Kód skla	Príplatok	Kód skla	Príplatok
Číre	322	0,-	321	0,-
Sand Plus (matná)	316	179,-	315	179,-
Privatima	375	179,-	373	179,-
Šedé	368	179,-	301	179,-
Zrkadlové sklo	381	562,-	380	562,-

Variant vybavenia (voliteľný)

Variant vybavenia	Príplatok
Oblúčkové madlo (len vo farbe 092 Strieborná lesklá)	801
	50,-

Extra doplnky

Výška	Farba	Číslo výrobku	Cena		
2000	Doplnková sada pre niku		Strieborná lesklá = 092	S29001092	7,-
			Black Edition (čierna matná) = 123	S29001123	7,-
			White Edition (biela matná) = 182	S29001182	7,-
do 2200	Doplnková sada pre niku, zhotovenie na mieru		Strieborná lesklá = 092	S29080092	27,-
			Black Edition (čierna matná) = 123	S29080123	27,-
			White Edition (biela matná) = 182	S29080182	27,-
2000	Rozširovací profil o 15 mm pre dvere		Strieborná lesklá = 092	8P2502092	37,-
			Black Edition (čierna matná) = 123	8P2502123	37,-
			White Edition (biela matná) = 182	8P2502182	37,-
	Rozširovací profil o 15 mm pre dvere do niky (strana s madlom)		Strieborná lesklá = 092	8P4302092	37,-
			Black Edition (čierna matná) = 123	8P4302123	37,-
			White Edition (biela matná) = 182	8P4302182	37,-

Číslo výrobku a ceny

XXXXXX	+	XXX	+	XXX	+	XXX	=	XXXXXX.XXX.XXX.XXX
Číslo výrobku		Kód farby		Kód skla		Variant vybavenia		Číslo výrobku kompletné
Základná cena		Farebný príplatok		Príplatok za sklo		Príplatok		Celková cena

Solva s nástennou lištou 4-uholník



Krídlové dvere s bočnou stenou

Popis výrobku

- Na montáž do niky a na kombináciu s bočnou stenou
- Čiastočne orámované dvere s jedným skleneným krídlom, ktoré sa otvára dovnútra a von
- Zasklenie 6 mm jednovrstvovým bezpečnostným sklom podľa normy DIN EN 12150, voliteľne s povrchovou úpravou HÜPPE Anti-Plaque, ktorá umožňuje jednoduchú údržbu
- Profily z vysokokvalitného eloxovaného hliníka, madlá z vysokokvalitného pochrómovaného kovu
- Skosenie je možné
- Nastavitelnosť v nástennej lište 15 mm
- Trubkový pánt s plynulo nastaviteľným zdvíhacím/spúšťacím mechaniz-

- mom a 5 mm zdvíhacím účinkom
- S prahovou lištou (výška 10 mm) pre optimálnu tesnosť, alebo bez prahovej lišty pre bezbariérový vstup
- Priebežné magnetické lišty, tesniace profily a vodorovná tesniaca lišta
- Utesnenie podľa normy DIN 14428
- Made in Germany
- Obsah dodávky: upevňovací materiál, návod na montáž
- 10-ročná záruka dostupnosti opotrebovateľných dielov po zakúpení výrobku
- Systém riadenia kvality certifikovaný podľa normy DIN EN ISO 9001:2015
- Energetický manažment certifikovaný podľa normy EN ISO 50001:2011

Pre krídlové dvere do niky alebo kombináciu dverí so skrátenou bočnou stenou je potrebná „Doplnková sada pre niku“.

Možnosti montáže S202		TS1
Nika = dvere + doplnková sada pre niku		
Rohové riešenie = dvere + bočná stena		
Min. - max. rozmery		
1200-2000	500-1100	
2001-2200	500-900	

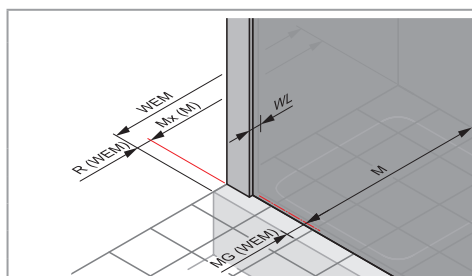
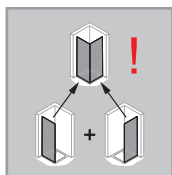
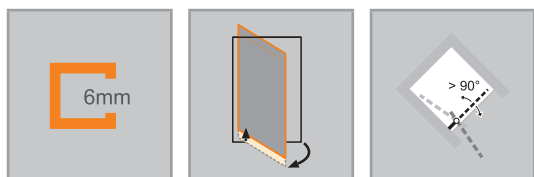

Rozmery

WL:	28
R:	15
Mx:	M+15
MG:	30

WEM = vstavaný rozmer vaničky (000)

M = montážny rozmer stred skla (001)

Uvedte prosím bezpodmienečne pri objednávke.



Krídlové dvere

Upevnenie vpravo

Montáž na sprchovú vaničku

Výška	Typ	WEM Nika	WEM Bočná stena	Šírka vstupu	Číslo výrobku	Cena
2000	800	785-815	785-800	685	S20201	974,-
	900	885-915	885-900	785	S20202	995,-
	1000	985-1015	985-1000	885	S20203	1.024,-

Montáž priamo na podlahu

Výška	Typ	M (stred skla) Nika	M (stred skla) Bočná stena	Šírka vstupu	Číslo výrobku	Cena
2000	800	785-815	755-770	685	S20201	974,-
	800	822-852	792-807	715	S20211	974,-
	900	885-915	855-870	785	S20202	995,-
	900	922-952	892-907	815	S20212	995,-
	1000	985-1015	955-970	885	S20203	1.024,-
	1000	1022-1052	992-1007	915	S20213	1.024,-

Zhotovenie na mieru

Výška	Šírka dvernej strany	Číslo výrobku	Cena
1200-2000	500-1100	S20280	1.144,-
2001-2200	500-900	S20281	1.195,-

Rozsah nastavenia STN = zadaný rozmer - 15mm / + 15mm

Rozsah nastavenia STS = zadaný rozmer - 8mm / + 7mm

Príplatok	
	Príplatok k zhotoveniu na mieru za každé skosenie / výrez
179,-	

Farby profilov – sklá/dekory

Farby profilov	Kód farby	Príplatok
Strieborná lesklá	092	0,-
Black Edition (čierna matná)	123	144,-
White Edition (biela matná)	182	144,-

Skló / dekor	s úpravou Anti-Plaque		bez úpravy Anti-Plaque	
	Kód skla	Príplatok	Kód skla	Príplatok
Číre	322	0,-	321	0,-
Sand Plus (matná)	316	179,-	315	179,-
Privatima	375	179,-	373	179,-
Šedé	368	179,-	301	179,-
Zrkadlové sklo	381	562,-	380	562,-

Variant vybavenia (voliteľný)

Variant vybavenia	Príplatok
Oblúčkové madlo (len vo farbe 092 Strieborná lesklá)	801
	50,-

Extra doplnky

Výška	Farba	Číslo výrobku	Cena	
2000	Doplňková sada pre niku	Strieborná lesklá = 092	S29001092	7,-
		Black Edition (čierna matná) = 123	S29001123	7,-
		White Edition (biela matná) = 182	S29001182	7,-
do 2200	Doplňková sada pre niku, zhotovenie na mieru	Strieborná lesklá = 092	S29080092	27,-
		Black Edition (čierna matná) = 123	S29080123	27,-
		White Edition (biela matná) = 182	S29080182	27,-
2000	Rozširovací profil o 15 mm pre dvere	Strieborná lesklá = 092	8P2502092	37,-
		Black Edition (čierna matná) = 123	8P2502123	37,-
		White Edition (biela matná) = 182	8P2502182	37,-
	Rozširovací profil o 15 mm pre dvere do niky (strana s madlom)	Strieborná lesklá = 092	8P4302092	37,-
		Black Edition (čierna matná) = 123	8P4302123	37,-
		White Edition (biela matná) = 182	8P4302182	37,-

Číslo výrobku a ceny

XXXXXX	+	XXX	+	XXX	+	XXX	=	XXXXXX.XXX.XXX.XXX
Číslo výrobku		Kód farby		Kód skla		Variant vybavenia		Číslo výrobku kompletne
Základná cena		Farebný príplatok		Príplatok za sklo		Príplatok		Celková cena

Solva s nástennou lištou 4-uholník



Křídlové dveře s pevným segmentem a bočnou stenou

Popis výrobku

- Na montáž do niky a na kombináciu s bočnou stenou
- Čiastočne orámované dveře s jedným skleneným křídлом, ktoré sa otvára dovnútra a von, a s jedným pevným segmentom
- Zasklenie 6 mm (dveře) a 8 mm (pevný segment) jednovrstvovým bezpečnostným sklom podľa normy DIN EN 12150, voliteľne s povrchovou úpravou HÜPPE Anti-Plaque, ktorá umožňuje jednoduchú údržbu
- So stabilizačnou vzperou (vnútri)
- Profily z vysokokvalitného eloxovaného hliníka, madlá a pánty z kvalitného kovu
- Skosenia / výrezy sú možné
- Nastavitelnosť v nástennej lište 15 mm
- Zdvíhací / spúšťací mechanizmus pántu je decentne skrytý pod krytkou
- Zdvíhací a spúšťací mechanizmus s 5 mm zdvíhacím účinkom

- Vrátane HÜPPE Kedersystem (upevnenie pomocou tesniaceho profilu) – montáž bez viditeľných skrutiek v oblasti nástennej lišty
- Z vnútornej strany zapustené pánty pre ľahšie čistenie
- S prahovou lištou (výška 10 mm) pre optimálnu tesnosť, alebo bez prahovej lišty pre bezbariérový vstup
- Priebežné magnetické lišty, tesniacie profily a vodorovná tesniaca lišta
- Utesnenie podľa normy DIN 14428
- Made in Germany
- Obsah dodávky: upevňovací materiál, návod na montáž
- 10-ročná záruka dostupnosti opotrebovateľných dielov po zakúpení výrobku
- Systém riadenia kvality certifikovaný podľa normy DIN EN ISO 9001:2015
- Energetický manažment certifikovaný podľa normy EN ISO 50001:2011

Pre křídlové dveře do niky alebo kombináciu dverí so skrátenou bočnou stenou je potrebná „Doplňková sada pre niku“.

Možnosti montáže S203		TS2
Nika = dveře + doplnková sada pre niku		
Rohové riešenie = dveře + bočná stena		
Min. - max. rozmery		
1200-2200	200-600	max. 900

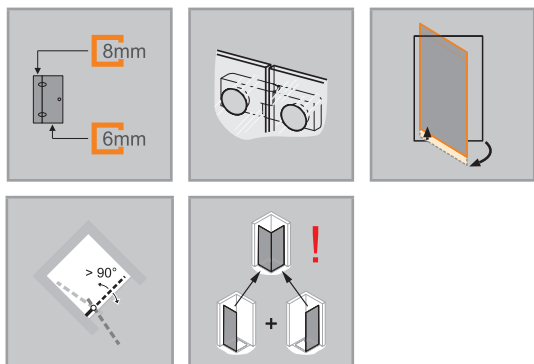

Rozmery	
WL:	24
R:	20
Mx:	M+10
MG:	30

WEM = vstavaný rozmer vaničky (000)
 M = montážny rozmer stred skla (001)
 Uvedte prosím bezpodmienečne pri objednávke.



Krídlové dvere s pevným segmentom

Upevnenie vľavo

Montáž na sprchovú vaničku

Výška	Typ	WEM Nika	WEM Bočná stena	Šírka C1	Šírka vstupu	Číslo výrobku	Cena
2000	800	785-815	785-800	261-276	470	S20301	1.020,-
	900	885-915	885-900	261-276	570	S20302	1.043,-
	1000	985-1015	985-1000	361-376	570	S20303	1.043,-
	1200	1185-1215	1185-1200	461-476	670	S20304	1.073,-

Montáž priamo na podlahu

Výška	Typ	M (stred skla) Nika	M (stred skla) Bočná stena	Šírka C1	Šírka vstupu	Číslo výrobku	Cena
2000	800	785-815	755-770	261-276	470	S20301	1.020,-
	800	822-852	792-807	291-306	470	S20311	1.020,-
	900	885-915	855-870	261-276	570	S20302	1.043,-
	900	922-952	892-907	291-306	570	S20312	1.043,-
	1000	985-1015	955-970	361-376	570	S20303	1.043,-
	1000	1022-1052	992-1007	391-406	570	S20313	1.043,-
	1200	1185-1215	1155-1170	461-476	670	S20304	1.073,-
	1200	1222-1252	1192-1207	491-506	670	S20314	1.073,-

Zhotovenie na mieru

Výška	Šírka dvernej strany	Šírka C	Číslo výrobku	Cena
1200-2000	700-1500	200-600	S20380	1.199,-
2001-2200	700-1500	200-600	S20381	1.251,-

Rozsah nastavenia STN = zadaný rozmer - 15mm / + 15mm

Rozsah nastavenia STS = zadaný rozmer - 8mm / + 7mm

 Príplatok k zhotoveniu na mieru za každé skosenie / výrez	Príplatok
	179,-

Farby profilov – sklá/dekory

Farby profilov	Kód farby	Príplatok
Strieborná lesklá	092	0,-
Black Edition (čierna matná)	123	144,-
White Edition (biela matná)	182	144,-

Sklo / dekor	s úpravou Anti-Plaque		bez úpravy Anti-Plaque	
	Kód skla	Príplatok	Kód skla	Príplatok
Číre	322	0,-	321	0,-
Sand Plus (matná)	316	179,-	315	179,-
Privatima	375	179,-	373	179,-
Šedé	368	179,-	301	179,-
Zrkadlové sklo	381	562,-	380	562,-

Zrkadlové sklo (380/381): Pri objednávke je vždy potrebné špecifikovať, ktorý segment má byť zhotovený so zrkadlovým sklom. Bez tejto špecifikácie budú všetky segmenty so zrkadlovým sklom.

Variant vybavenia (voliteľný)

	Variant vybavenia	Príplatok
Oblúčkové madlo (len vo farbe 092 Strieborná lesklá)	801	50,-

Extra doplnky

Výška		Farba	Číslo výrobku	Cena
2000	Doplnková sada pre niku	Strieborná lesklá = 092	S29001092	7,-
		Black Edition (čierna matná) = 123	S29001123	7,-
		White Edition (biela matná) = 182	S29001182	7,-
do 2200	Doplnková sada pre niku, zhotovenie na mieru	Strieborná lesklá = 092	S29080092	27,-
		Black Edition (čierna matná) = 123	S29080123	27,-
		White Edition (biela matná) = 182	S29080182	27,-
2000	Rozširovací profil o 15 mm pre pevný segment/protisegment	Strieborná lesklá = 092	8P4202092	37,-
		Black Edition (čierna matná) = 123	8P4202123	37,-
		White Edition (biela matná) = 182	8P4202182	37,-
	Rozširovací profil o 15 mm pre dvere do niky (strana s madlom)	Strieborná lesklá = 092	8P4302092	37,-
		Black Edition (čierna matná) = 123	8P4302123	37,-
		White Edition (biela matná) = 182	8P4302182	37,-

Číslo výrobku a ceny

XXXXXX	+	XXX	+	XXX	+	XXX	=	XXXXXX.XXX.XXX.XXX
Číslo výrobku		Kód farby		Kód skla		Variant vybavenia		Číslo výrobku kompletné
Základná cena		Farebný príplatok		Príplatok za sklo		Príplatok		Celková cena

Solva s nástennou lištou 4-uholník



Krídlové dvere s pevným segmentom a bočnou stenou

Popis výrobku

- Na montáž do niky a na kombináciu s bočnou stenou
- Čiastočne orámované dvere s jedným skleneným krídlom, ktoré sa otvára dovnútra a von, a s jedným pevným segmentom
- Zasklenie 6 mm (dvere) a 8 mm (pevný segment) jednovrstvovým bezpečnostným sklom podľa normy DIN EN 12150, voliteľne s povrchovou úpravou HÜPPE Anti-Plaque, ktorá umožňuje jednoduchú údržbu
- So stabilizačnou vzperou (vnútri)
- Profily z vysokokvalitného eloxovaného hliníka, madlá a pánty z kvalitného kovu
- Skosenia / výrezy sú možné
- Nastavitelnosť v nástennej lište 15 mm
- Zdvíhací / spúšťací mechanizmus pántu je decentne skrytý pod krytkou
- Zdvíhací a spúšťací mechanizmus s 5 mm zdvíhacím účinkom

- Vrátane HÜPPE Kedersystem (upevnenie pomocou tesniaceho profilu) – montáž bez viditeľných skrutiek v oblasti nástennej lišty
- Z vnútornej strany zapustené pánty pre ľahšie čistenie
- S prahovou lištou (výška 10 mm) pre optimálnu tesnosť, alebo bez prahovej lišty pre bezbariérový vstup
- Priebežné magnetické lišty, tesniacie profily a vodorovná tesniacia lišta
- Utesnenie podľa normy DIN 14428
- Made in Germany
- Obsah dodávky: upevňovací materiál, návod na montáž
- 10-ročná záruka dostupnosti opotrebovateľných dielov po zakúpení výrobku
- Systém riadenia kvality certifikovaný podľa normy DIN EN ISO 9001:2015
- Energetický manažment certifikovaný podľa normy EN ISO 50001:2011

Pre krídlové dvere do niky alebo kombináciu dverí so skrátenou bočnou stenou je potrebná „Doplnková sada pre niku“.

Možnosti montáže S204		TS2
Nika = dvere + doplnková sada pre niku		
Rohové riešenie = dvere + bočná stena		
Min. - max. rozmery		
max. 900	200-600	1200-2200

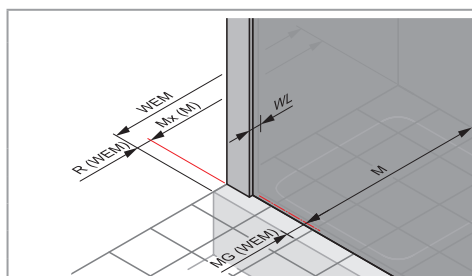
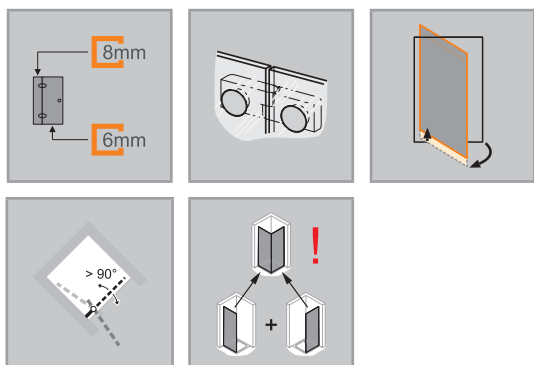

Rozmery

WL:	24
R:	20
Mx:	M+10
MG:	30

WEM = vstavaný rozmer vaničky (000)

M = montážny rozmer stred skla (001)

Uvedte prosím bezpodmienečne pri objednávke.



Krídlové dvere s pevným segmentom

Upevnenie vpravo

Montáž na sprchovú vaničku

Výška	Typ	WEM Nika	WEM Bočná stena	Šírka C2	Šírka vstupu	Číslo výrobku	Cena
2000	800	785-815	785-800	261-276	470	S20401	1.020,-
	900	885-915	885-900	261-276	570	S20402	1.043,-
	1000	985-1015	985-1000	361-376	570	S20403	1.043,-
	1200	1185-1215	1185-1200	461-476	670	S20404	1.073,-

Montáž priamo na podlahu

Výška	Typ	M (stred skla) Nika	M (stred skla) Bočná stena	Šírka C2	Šírka vstupu	Číslo výrobku	Cena
2000	800	785-815	755-770	261-276	470	S20401	1.020,-
	800	822-852	792-807	291-306	470	S20411	1.020,-
	900	885-915	855-870	261-276	570	S20402	1.043,-
	900	922-952	892-907	291-306	570	S20412	1.043,-
	1000	985-1015	955-970	361-376	570	S20403	1.043,-
	1000	1022-1052	992-1007	391-406	570	S20413	1.043,-
	1200	1185-1215	1155-1170	461-476	670	S20404	1.073,-
	1200	1222-1252	1192-1207	491-506	670	S20414	1.073,-

Zhotovenie na mieru

Výška	Šírka dvernej strany	Šírka C	Číslo výrobku	Cena
1200-2000	700-1500	200-600	S20480	1.199,-
2001-2200	700-1500	200-600	S20481	1.251,-

Rozsah nastavenia STN = zadaný rozmer - 15mm / + 15mm

Rozsah nastavenia STS = zadaný rozmer - 8mm / + 7mm

	Príplatok k zhotoveniu na mieru za každé skosenie / výrez	Príplatok
		179,-

Farby profilov – sklá/dekory

Farby profilov	Kód farby	Príplatok
Strieborná lesklá	092	0,-
Black Edition (čierna matná)	123	144,-
White Edition (biela matná)	182	144,-

Skló / dekor	s úpravou Anti-Plaque		bez úpravy Anti-Plaque	
	Kód skla	Príplatok	Kód skla	Príplatok
Číre	322	0,-	321	0,-
Sand Plus (matná)	316	179,-	315	179,-
Privatima	375	179,-	373	179,-
Šedé	368	179,-	301	179,-
Zrkadlové sklo	381	562,-	380	562,-

Zrkadlové sklo (380/381): Pri objednávke je vždy potrebné špecifikovať, ktorý segment má byť zhotovený so zrkadlovým sklom. Bez tejto špecifikácie budú všetky segmenty so zrkadlovým sklom.

Variant vybavenia (voliteľný)

	Variant vybavenia	Príplatok
Oblúčkové madlo (len vo farbe 092 Strieborná lesklá)	801	50,-

Extra doplnky

Výška		Farba	Číslo výrobku	Cena
2000	Doplnková sada pre niku	Strieborná lesklá = 092	S29001092	7,-
		Black Edition (čierna matná) = 123	S29001123	7,-
		White Edition (biela matná) = 182	S29001182	7,-
do 2200	Doplnková sada pre niku, zhotovenie na mieru	Strieborná lesklá = 092	S29080092	27,-
		Black Edition (čierna matná) = 123	S29080123	27,-
		White Edition (biela matná) = 182	S29080182	27,-
2000	Rozširovací profil o 15 mm pre pevný segment/protisegment	Strieborná lesklá = 092	8P4202092	37,-
		Black Edition (čierna matná) = 123	8P4202123	37,-
		White Edition (biela matná) = 182	8P4202182	37,-
	Rozširovací profil o 15 mm pre dvere do niky (strana s madlom)	Strieborná lesklá = 092	8P4302092	37,-
		Black Edition (čierna matná) = 123	8P4302123	37,-
		White Edition (biela matná) = 182	8P4302182	37,-

Číslo výrobku a ceny

XXXXXX	+	XXX	+	XXX	+	XXX	=	XXXXXX.XXX.XXX.XXX
Číslo výrobku		Kód farby		Kód skla		Variant vybavenia		Číslo výrobku kompletné
Základná cena		Farebný príplatok		Príplatok za sklo		Príplatok		Celková cena

Solva s nástennou lištou 4-uholník



Křídlové sklapovací dveře s bočnou stenou

Popis výrobku

- Na montáž do niky a na kombináciu s bočnou stenou
- Čiastočne orámované s dvoma sklenenými křídly, na nástennom pánte otočné smerom dnu a von o 90 stupňov, v pánte na skle otočné smerom von o 180 stupňov
- Zasklenie 6 mm jednovrstvovým bezpečnostným sklom podľa normy DIN EN 12150, voliteľne s povrchovou úpravou HÜPPE Anti-Plaque, ktorá umožňuje jednoduchú údržbu
- Profily z vysokokvalitného eloxovaného hliníka, madlá a pánty z kvalitného kovu
- Skosenie je možné
- Nastavitelnosť v nástennej lište 15 mm
- Trubkový pánt s plynulo nastaviteľným zdvíhacím/spúšťacím mechanizmom a 5 mm zdvíhacím účinkom

- Z vnútornej strany zapustené pánty pre ľahšie čistenie
- S prahovou lištou (výška 10 mm) pre optimálnu tesnosť, alebo bez prahovej lišty pre bezbariérový vstup
- Priebežné magnetické lišty, tesniace profily a vodorovná tesniaca lišta
- Utesnenie podľa normy DIN 14428
- Made in Germany
- Obsah dodávky: upevňovací materiál, návod na montáž
- 10-ročná záruka dostupnosti opotrebovateľných dielov po zakúpení výrobku
- Systém riadenia kvality certifikovaný podľa normy DIN EN ISO 9001:2015
- Energetický manažment certifikovaný podľa normy EN ISO 50001:2011

Pre křídlové dveře do niky alebo kombináciu dverí so skrátenou bočnou stenou je potrebná „Doplňková sada pre niku“.

Tlmič nárazov (šedý) na madle, nie je vo farbe zásteny.

Možnosti montáže S205		TS3
Nika = dveře + doplnková sada pre niku		
Rohové riešenie = dveře + bočná stena		
Min. - max. rozmery		
1200-2000	500-1250	

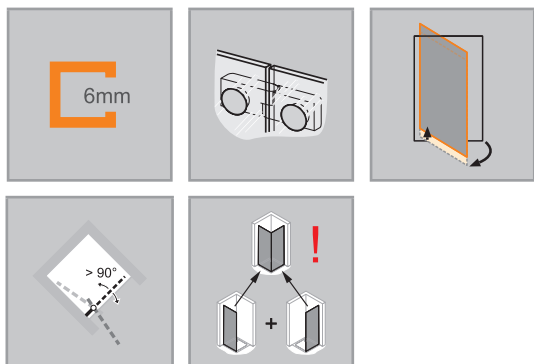

Rozmery	
WL:	28
R:	15
Mx:	M+15
MG:	30

WEM = vstavaný rozmer vaničky (000)
M = montážny rozmer stred skla (001)
Uvedte prosím bezpodmienečne pri objednávke.



Krídlové sklapovacie dvere

Upevnenie vľavo

Montáž na sprchovú vaničku

Výška	Typ	WEM Nika	WEM Bočná stena	Šírka vstupu	Číslo výrobku	Cena
2000	700	685-715	685-700	560	S20501	1.097,-
	750	735-765	735-750	610	S20502	1.097,-
	800	785-815	785-800	660	S20503	1.119,-
	900	885-915	885-900	760	S20504	1.142,-
	1000	985-1015	985-1000	860	S20505	1.142,-
	1200	1185-1215	1185-1200	1060	S20506	1.176,-

Montáž priamo na podlahu

Výška	Typ	M (stred skla) Nika	M (stred skla) Bočná stena	Šírka vstupu	Číslo výrobku	Cena
2000	700	685-715	655-670	560	S20501	1.097,-
	700	722-752	692-707	590	S20511	1.097,-
	750	735-765	705-720	610	S20502	1.097,-
	750	772-802	742-757	640	S20512	1.097,-
	800	785-815	755-770	660	S20503	1.119,-
	800	822-852	792-807	700	S20513	1.119,-
	900	885-915	855-870	760	S20504	1.142,-
	900	922-952	892-907	790	S20514	1.142,-
	1000	985-1015	955-970	860	S20505	1.142,-
	1000	1022-1052	992-1007	890	S20515	1.142,-
	1200	1185-1215	1155-1170	1060	S20506	1.176,-
	1200	1222-1252	1192-1207	1090	S20516	1.176,-

Zhotovenie na mieru

Výška	Šírka dvernej strany	Číslo výrobku	Cena
1200-2000	500-1250	S20580	1.314,-

Rozsah nastavenia STN = zadaný rozmer - 15mm / + 15mm
Rozsah nastavenia STS = zadaný rozmer - 8mm / + 7mm

Príplatok	
179,-	

Farby profilov – sklá/dekory

Farby profilov	Kód farby	Príplatok
Strieborná lesklá	092	0,-
Black Edition (čierna matná)	123	144,-
White Edition (biela matná)	182	144,-

Skló / dekor	s úpravou Anti-Plaque		bez úpravy Anti-Plaque	
	Kód skla	Príplatok	Kód skla	Príplatok
Číre	322	0,-	321	0,-
Sand Plus (matná)	316	179,-	315	179,-
Privatima	375	179,-	373	179,-
Šedé	368	179,-	301	179,-
Zrkadlové sklo	381	562,-	380	562,-

Zrkadlové sklo (380/381): Pri objednávke je vždy potrebné špecifikovať, ktorý segment má byť zhotovený so zrkadlovým sklom. Bez tejto špecifikácie budú všetky segmenty so zrkadlovým sklom.

Variant vybavenia (voliteľný)

	Variant vybavenia	Príplatok
Oblúkové madlo (len vo farbe 092 Strieborná lesklá)	801	50,-
Prídavná rukoväť na nástennom segmente na lepšiu manipuláciu	754	50,-

Extra doplnky

Výška	Farba	Číslo výrobku	Cena	
2000	Doplnková sada pre niku	Strieborná lesklá = 092	S29001092	7,-
		Black Edition (čierna matná) = 123	S29001123	7,-
		White Edition (biela matná) = 182	S29001182	7,-
do 2200	Doplnková sada pre niku, zhotovenie na mieru	Strieborná lesklá = 092	S29080092	27,-
		Black Edition (čierna matná) = 123	S29080123	27,-
		White Edition (biela matná) = 182	S29080182	27,-
2000	Rozširovací profil o 15 mm pre dvere	Strieborná lesklá = 092	8P2502092	37,-
		Black Edition (čierna matná) = 123	8P2502123	37,-
		White Edition (biela matná) = 182	8P2502182	37,-
		Strieborná lesklá = 092	8P4302092	37,-
		Black Edition (čierna matná) = 123	8P4302123	37,-
		White Edition (biela matná) = 182	8P4302182	37,-
2000	Rozširovací profil o 15 mm pre dvere do niky (strana s madlom)	Strieborná lesklá = 092	8P4302092	37,-
		Black Edition (čierna matná) = 123	8P4302123	37,-
		White Edition (biela matná) = 182	8P4302182	37,-

Typ	Hrúbka v zloženom stave (P)	Šírka v zloženom stave (F)	Typ	Hrúbka v zloženom stave (P)	Šírka v zloženom stave (F)
700	95-110	312	900	95-110	412
750	95-110	337	1000	95-110	462
800	95-110	362	1200	95-110	562

Číslo výrobku a ceny

XXXXXX	+	XXX	+	XXX	+	XXX	=	XXXXXX.XXX.XXX.XXX
Číslo výrobku		Kód farby		Kód skla		Variant vybavenia		Číslo výrobku kompletné
Základná cena		Farebný príplatok		Príplatok za sklo		Príplatok		Celková cena

Solva s nástennou lištou 4-uholník



Křídlové sklapovací dveře s bočnou stenou

Popis výrobku

- Na montáž do niky a na kombináciu s bočnou stenou
- Čiastočne orámované s dvoma sklenenými křídly, na nástennom pánte otočné smerom dnu a von o 90 stupňov, v pánte na skle otočné smerom von o 180 stupňov
- Zasklenie 6 mm jednovrstvovým bezpečnostným sklom podľa normy DIN EN 12150, voliteľne s povrchovou úpravou HÜPPE Anti-Plaque, ktorá umožňuje jednoduchú údržbu
- Profily z vysokokvalitného eloxovaného hliníka, madlá a pánty z kvalitného kovu
- Skosenie je možné
- Nastavitelnosť v nástennej lište 15 mm
- Trubkový pánt s plynulo nastaviteľným zdvíhacím/spúšťacím mechanizmom a 5 mm zdvíhacím účinkom

- Z vnútornej strany zapustené pánty pre ľahšie čistenie
- S prahovou lištou (výška 10 mm) pre optimálnu tesnosť, alebo bez prahovej lišty pre bezbariérový vstup
- Priebežné magnetické lišty, tesniace profily a vodorovná tesniaca lišta
- Utesnenie podľa normy DIN 14428
- Made in Germany
- Obsah dodávky: upevňovací materiál, návod na montáž
- 10-ročná záruka dostupnosti opotrebovateľných dielov po zakúpení výrobku
- Systém riadenia kvality certifikovaný podľa normy DIN EN ISO 9001:2015
- Energetický manažment certifikovaný podľa normy EN ISO 50001:2011

Pre křídlové dveře do niky alebo kombináciu dverí so skrátenou bočnou stenou je potrebná „Doplňková sada pre niku“.

Tlmič nárazov (šedý) na madle, nie je vo farbe zásteny.

Možnosti montáže S206		TS3
Nika = dveře + doplnková sada pre niku		
Rohové riešenie = dveře + bočná stena		
Min. - max. rozmery		
1200-2000	500-1250	

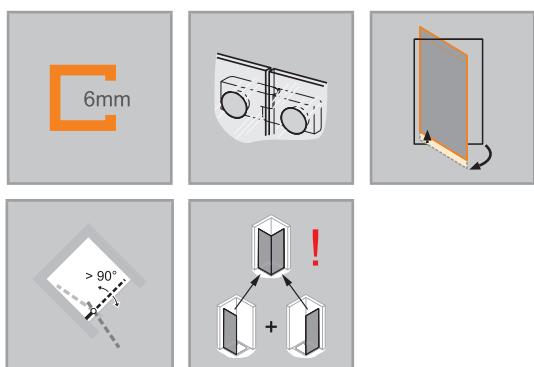

Rozmery	
WL:	28
R:	15
Mx:	M+15
MG:	30

WEM = vstavaný rozmer vaničky (000)
M = montážny rozmer stred skla (001)
Uvedte prosím bezpodmienečne pri objednávke.



Krídlové sklapovacie dvere

Upevnenie vpravo

Montáž na sprchovú vaničku

Výška	Typ	WEM Nika	WEM Bočná stena	Šírka vstupu	Číslo výrobku	Cena
2000	700	685-715	685-700	560	S20601	1.097,-
	750	735-765	735-750	610	S20602	1.097,-
	800	785-815	785-800	660	S20603	1.119,-
	900	885-915	885-900	760	S20604	1.142,-
	1000	985-1015	985-1000	860	S20605	1.142,-
	1200	1185-1215	1185-1200	1060	S20606	1.176,-

Montáž priamo na podlahu

Výška	Typ	M (stred skla) Nika	M (stred skla) Bočná stena	Šírka vstupu	Číslo výrobku	Cena
2000	700	685-715	655-670	560	S20601	1.097,-
	700	722-752	692-707	590	S20611	1.097,-
	750	735-765	705-720	610	S20602	1.097,-
	750	772-802	742-757	640	S20612	1.097,-
	800	785-815	755-770	660	S20603	1.119,-
	800	822-852	792-807	700	S20613	1.119,-
	900	885-915	855-870	760	S20604	1.142,-
	900	922-952	892-907	790	S20614	1.142,-
	1000	985-1015	955-970	860	S20605	1.142,-
	1000	1022-1052	992-1007	890	S20615	1.142,-
	1200	1185-1215	1155-1170	1060	S20606	1.176,-
	1200	1222-1252	1192-1207	1090	S20616	1.176,-

Zhotovenie na mieru

Výška	Šírka dvernej strany	Číslo výrobku	Cena
1200-2000	500-1250	S20680	1.314,-

Rozsah nastavenia STN = zadaný rozmer - 15mm / + 15mm
Rozsah nastavenia STS = zadaný rozmer - 8mm / + 7mm

Príplatok	
179,-	

Farby profilov – sklá/dekory

Farby profilov	Kód farby	Príplatok
Strieborná lesklá	092	0,-
Black Edition (čierna matná)	123	144,-
White Edition (biela matná)	182	144,-

Skló / dekor	s úpravou Anti-Plaque		bez úpravy Anti-Plaque	
	Kód skla	Príplatok	Kód skla	Príplatok
Číre	322	0,-	321	0,-
Sand Plus (matná)	316	179,-	315	179,-
Privatima	375	179,-	373	179,-
Šedé	368	179,-	301	179,-
Zrkadlové sklo	381	562,-	380	562,-

Zrkadlové sklo (380/381): Pri objednávke je vždy potrebné špecifikovať, ktorý segment má byť zhotovený so zrkadlovým sklom. Bez tejto špecifikácie budú všetky segmenty so zrkadlovým sklom.

Variant vybavenia (voliteľný)

	Variant vybavenia	Príplatok
Oblúkové madlo (len vo farbe 092 Strieborná lesklá)	801	50,-
Prídavná rukoväť na nástennom segmente na lepšiu manipuláciu	754	50,-

Extra doplnky

Výška	Farba	Číslo výrobku	Cena	
2000	Doplnková sada pre niku	Strieborná lesklá = 092	S29001092	7,-
		Black Edition (čierna matná) = 123	S29001123	7,-
		White Edition (biela matná) = 182	S29001182	7,-
do 2200	Doplnková sada pre niku, zhotovenie na mieru	Strieborná lesklá = 092	S29080092	27,-
		Black Edition (čierna matná) = 123	S29080123	27,-
		White Edition (biela matná) = 182	S29080182	27,-
2000	Rozširovací profil o 15 mm pre dvere	Strieborná lesklá = 092	8P2502092	37,-
		Black Edition (čierna matná) = 123	8P2502123	37,-
		White Edition (biela matná) = 182	8P2502182	37,-
	Rozširovací profil o 15 mm pre dvere do niky (strana s madlom)	Strieborná lesklá = 092	8P4302092	37,-
		Black Edition (čierna matná) = 123	8P4302123	37,-
		White Edition (biela matná) = 182	8P4302182	37,-

Typ	Hrúbka v zloženom stave (P)	Šírka v zloženom stave (F)	Typ	Hrúbka v zloženom stave (P)	Šírka v zloženom stave (F)
700	95-110	312	900	95-110	412
750	95-110	337	1000	95-110	462
800	95-110	362	1200	95-110	562

Číslo výrobku a ceny

XXXXXX	+	XXX	+	XXX	+	XXX	=	XXXXXX.XXX.XXX.XXX
Číslo výrobku		Kód farby		Kód skla		Variant vybavenia		Číslo výrobku kompletné
Základná cena		Farebný príplatok		Príplatok za sklo		Príplatok		Celková cena

Solva s nástennou lištou 4-uholník



Lietacie dvere pre bočnú stenu

Popis výrobku

- Na kombináciu s bočnou stenou Solva
- Čiastočne orámované dvere s dvoma sklenenými krídlami, ktoré sa otvárajú dovnútra a von
- Zasklenie 6 mm jednovrstvovým bezpečnostným sklom podľa normy DIN EN 12150, voliteľne s povrchovou úpravou HÜPPE Anti-Plaque, ktorá umožňuje jednoduchú údržbu
- Profily z vysokokvalitného eloxovaného hliníka, madlá z vysokokvalitného pochrómovaného kovu
- S prahovou lištou (výška 10 mm) pre optimálnu tesnosť, alebo bez prahovej lišty pre bezbariérový vstup
- Trubkový pánt s plynulo nastaviteľným zdvíhacím/spúšťacím mechanizmom a 5 mm zdvíhacím účinkom
- Nastaviteľnosť v nástennej lište 15 mm
- Priebežné magnetické lišty, tesniace profily a vodorovná tesniaca lišta
- Utesnenie podľa normy DIN 14428
- Made in Germany
- Obsah dodávky: upevňovací materiál, návod na montáž
- 10-ročná záruka dostupnosti opotrebovateľných dielov po zakúpení výrobku
- Systém riadenia kvality certifikovaný podľa normy DIN EN ISO 9001:2015
- Energetický manažment certifikovaný podľa normy EN ISO 50001:2011

Možnosti montáže S209		TS6
Rohové riešenie = dvere + bočná stena		
Min. - max. rozmery		
1200-2200	500-1200	

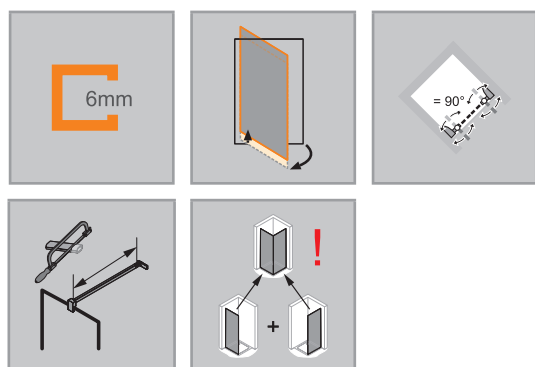

Rozmery	
WL:	28
R:	15
Mx:	M+15
MG:	30

WEM = vstavany rozmer vaničky (000)
 M = montážny rozmer stred skla (001)
 Uvedte prosím bezpodmienečne pri objednávke.



Lietacie dvere pre bočnú stenu

Montáž na sprchovú vaničku

Výška	Typ	WEM B	Šírka vstupu	Číslo výrobku	Cena
2000	800	775-805	600	S20901	1.369,-
	900	875-905	700	S20902	1.397,-
	1000	975-1005	800	S20903	1.439,-

Montáž priamo na podlahu

Výška	Typ	M (stred skla)	Šírka vstupu	Číslo výrobku	Cena
2000	800	745-775	600	S20901	1.369,-
	800	785-815	630	S20911	1.369,-
	900	845-875	700	S20902	1.397,-
	900	885-915	730	S20912	1.397,-
	1000	945-975	800	S20903	1.439,-
	1000	985-1015	830	S20913	1.439,-

Zhotovenie na mieru

Výška	Šírka dvernej strany	Číslo výrobku	Cena
1200-2000	500-1200	S20980	1.607,-
2001-2200	500-1200	S20981	1.676,-

Rozsah nastavenia = zadaný rozmer - 15 mm +/- 15 mm

Farby profilov – sklá/dekory

Farby profilov	Kód farby	Priplatok
Strieborná lesklá	092	0,-
Black Edition (čierna matná)	123	144,-
White Edition (biela matná)	182	144,-

Sklo / dekor	s úpravou Anti-Plaque		bez úpravy Anti-Plaque	
	Kód skla	Priplatok	Kód skla	Priplatok
Číre	322	0,-	321	0,-
Sand Plus (matná)	316	179,-	315	179,-
Privatima	375	179,-	373	179,-
Šedé	368	179,-	301	179,-
Zrkadlové sklo	381	562,-	380	562,-

Variant vybavenia (voliteľný)

	Variant vybavenia	Priplatok
Oblúčkové madlo (len vo farbe 092 Strieborná lesklá)	801	103,-

Extra doplnky

Výška	Farba	Číslo výrobku	Cena
2000	Strieborná lesklá = 092	8P2502092	37,-
	Black Edition (čierna matná) = 123	8P2502123	37,-
	White Edition (biela matná) = 182	8P2502182	37,-

Rozširovací profil o 15 mm pre dvere

Číslo výrobku a ceny

XXXXXX	+	XXX	+	XXX	+	XXX	=	XXXXXX.XXX.XXX.XXX
Číslo výrobku		Kód farby		Kód skla		Variant vybavenia		Číslo výrobku kompletne
Základná cena		Farebný príplatok		Príplatok za sklo		Príplatok		Celková cena

Solva s nástennou lištou 4-uholník



Křídlové dveře s pevným segmentem, protisegmentem a bočnou stenou

Popis výrobku

- Na kombináciu s bočnou stenou Solva
- Čiastočne orámované dveře s jedným skleneným křídлом, ktoré sa otvára dovnútra a von, a s jedným pevným segmentom a protisegmentom
- Zasklenie 6 mm (dveře a protisegment) a 8 mm (pevný segment) (šířka protisegmentu > 1200 = 8 mm) jednovrstvovým bezpečnostným sklom podľa normy DIN EN 12150, voliteľne s povrchovou úpravou HÜPPE Anti-Plaque, ktorá umožňuje jednoduchú údržbu
- So stabilizačnou vzperou (vnútri)
- Profily z vysokokvalitného eloxovaného hliníka, madlá a pánty z kvalitného kovu
- Skosenia / výřezy sú možné
- Vratane HÜPPE Kedersystem (upevnenie pomocou tesniaceho profilu) – montáž bez viditeľných skrutiek v oblasti nástennej lišty
- Nastavitelnost' v nástennej lište 15 mm

Pozor: Privatima sa z výrobných dôvodov môžu ponúkať len do šířky 1600 mm.

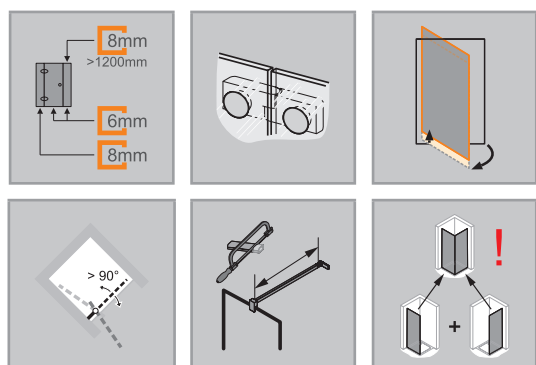

Možnosti montáže S235		TSD	
Upevnenie vľavo			
so stabilizačnou vzperou			
S priečnou vzperou			
Min. – max. rozmery			
1200-2200	200-600	max. 900	200-1800

- Zdvíhací / spúšťací mechanizmus pántu je decentne skrytý pod krytkou
- Zdvíhací a spúšťací mechanizmus s 5 mm zdvíhacím účinkom
- Z vnútornej strany zapustené pánty pre ľahšie čistenie
- S prahovou lištou (výška 10 mm) pre optimálnu tesnosť, alebo bez prahovej lišty pre bezbariérový vstup
- Priebežné magnetické lišty, tesniacie profily a vodorovná tesniacia lišta
- Utesnenie podľa normy DIN 14428
- Made in Germany
- Obsah dodávky: upevňovací materiál, návod na montáž
- 10-ročná záruka dostupnosti opotrebovateľných dielov po zakúpení výrobku
- Systém riadenia kvality certifikovaný podľa normy DIN EN ISO 9001:2015
- Energetický manažment certifikovaný podľa normy EN ISO 50001:2011

Rozmery	
WL:	24
R:	20
Mx:	M+10
MG:	30

WEM = vstavaný rozmer vaničky (000)
 M = montážny rozmer stred skla (001)
 Uvedte prosím bezpodmienečne pri objednávke.



Krídlové dvere s pevným segmentom a protisegmentom pre bočnú stenu

Upevnenie vľavo

Montáž na sprchovú vaničku

Výška	Typ	WEM	Šírka pevného segmentu	Šírka protisegmentu	Šírka vstupu	Číslo výrobku	Cena
2000	1100	1085-1115	265-280	233-248	570	S23501	1.406,-
	1200	1185-1215	265-280	233-248	670	S23502	1.406,-
	1300	1285-1315	265-280	233-248	770	S23503	1.406,-
	1400	1385-1415	365-380	233-248	770	S23504	1.448,-
	1500	1485-1515	365-380	233-248	870	S23505	1.448,-
	1600	1585-1615	365-380	333-348	870	S23506	1.504,-
	1700	1685-1715	465-480	333-348	870	S23507	1.504,-
	1800	1785-1815	465-480	433-448	870	S23508	1.546,-

Montáž priamo na podlahu

Výška	Typ	M (stred skla)	Šírka pevného segmentu	Šírka protisegmentu	Šírka vstupu	Číslo výrobku	Cena
2000	1100	1055-1085	265-280	233-248	570	S23501	1.406,-
	1100	1085-1115	265-280	263-278	570	S23511	1.406,-
	1200	1155-1185	265-280	233-248	670	S23502	1.406,-
	1200	1185-1215	265-280	263-278	670	S23512	1.406,-
	1300	1255-1285	265-280	233-248	770	S23503	1.406,-
	1300	1285-1315	265-280	263-278	770	S23513	1.406,-
	1400	1355-1385	365-380	233-248	770	S23504	1.448,-
	1400	1385-1415	365-380	263-278	770	S23514	1.448,-
	1500	1455-1485	365-380	233-248	870	S23505	1.448,-
	1500	1485-1515	365-380	263-278	870	S23515	1.448,-
	1600	1555-1585	365-380	333-348	870	S23506	1.504,-
	1600	1585-1615	365-380	363-378	870	S23516	1.504,-
	1700	1655-1685	465-480	333-348	870	S23507	1.504,-
	1700	1685-1715	465-480	363-378	870	S23517	1.504,-
	1800	1755-1785	465-480	433-448	870	S23508	1.546,-
	1800	1785-1815	465-480	463-478	870	S23518	1.546,-

Zhotovenie na mieru

Výška	Šírka dvernej strany	Číslo výrobku	Cena
1200-2000	1100-1500	S23580	1.616,-
	1501-3300	S23582	1.687,-
2001-2200	1100-1500	S23581	1.758,-
	1501-3300	S23583	1.827,-

Rozsah nastavenia = zadaný rozmer - 15 mm +/- 15 mm

Je nutné uviesť šírku pevného segmentu a protisegmentu.



Príplatok k zhotoveniu na mieru za každé skosenie / výrez

Príplatok

179,-

Farby profilov – sklá/dekory

Farby profilov	Kód farby	Príplatok
Strieborná lesklá	092	0,-
Black Edition (čierna matná)	123	289,-
White Edition (biela matná)	182	289,-

Sklo / dekor	s úpravou Anti-Plaque		bez úpravy Anti-Plaque	
	Kód skla	Príplatok	Kód skla	Príplatok
Číre	322	0,-	321	0,-
Sand Plus (matná)	316	360,-	315	360,-
Privatima	375	360,-	373	360,-
Šedé	368	360,-	301	360,-
Zrkadlové sklo	381	562,-	380	562,-

Pozor: Privatima sa z výrobných dôvodov môžu ponúkať len do šírky 1600 mm.

Zrkadlové sklo (380/381): Pri objednávke je vždy potrebné špecifikovať, ktorý segment má byť zhotovený so zrkadlovým sklom. Bez tejto špecifikácie budú všetky segmenty so zrkadlovým sklom.

Variant vybavenia (voliteľný)

	Variant vybavenia	Príplatok
Oblúkové madlo (len vo farbe 092 Strieborná lesklá)	801	50,-

Extra doplnky

Výška	Farba	Číslo výrobku	Cena
2000	Strieborná lesklá = 092	8P4202092	37,-
	Black Edition (čierna matná) = 123	8P4202123	37,-
	White Edition (biela matná) = 182	8P4202182	37,-

Číslo výrobku a ceny

XXXXXX	+	XXX	+	XXX	+	XXX	=	XXXXXX.XXX.XXX.XXX
Číslo výrobku		Kód farby		Kód skla		Variant vybavenia		Číslo výrobku kompletné
Základná cena		Farebný príplatok		Príplatok za sklo		Príplatok		Celková cena

Solva s nástennou lištou 4-uholník



Krídlové dvere s pevným segmentom, protisegmentom a bočnou stenou

Popis výrobku

- Na kombináciu s bočnou stenou Solva
- Čiastočne orámované dvere s jedným skleneným krídlom, ktoré sa otvára dovnútra a von, a s jedným pevným segmentom a protisegmentom
- Zasklenie 6 mm (dvere a protisegment) a 8 mm (pevný segment) (šírka protisegmentu > 1200 = 8 mm) jednovrstvovým bezpečnostným sklom podľa normy DIN EN 12150, voliteľne s povrchovou úpravou HÜPPE Anti-Plaques, ktorá umožňuje jednoduchú údržbu
- So stabilizačnou vzperou (vnútri)
- Profily z vysokokvalitného eloxovaného hliníka, madlá a pánty z kvalitného kovu
- Skosenia / výrezy sú možné
- Vrátane HÜPPE Kedersystem (upevnenie pomocou tesniaceho profilu) – montáž bez viditeľných skrutiek v oblasti nástennej lišty
- Nastaviteľnosť v nástennej lište 15 mm

Pozor: Privatima sa z výrobných dôvodov môžu ponúkať len do šírky 1600 mm.

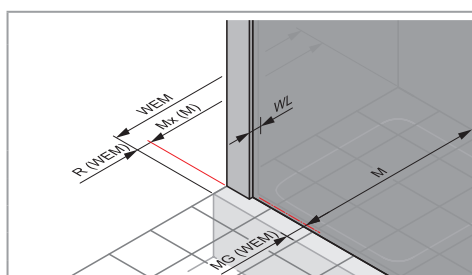
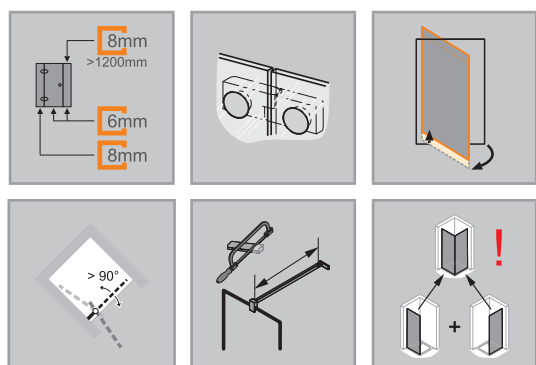

WEM = vstavaný rozmer vaničky (000)

M = montážny rozmer stred skla (001)

Uvedte prosím bezpodmienečne pri objednávke.

Možnosti montáže S236	TSD		
Upevnenie vpravo			
so stabilizačnou vzperou			
S priečnou vzperou			
Min. – max. rozmery			
1200-2200	200-1800	max. 900	200-600



Krídlové dvere s pevným segmentom a protisegmentom pre bočnú stenu

Upevnenie vpravo

Montáž na sprchovú vaničku

Výška	Typ	WEM	Šírka pevného segmentu	Šírka protisegmentu	Šírka vstupu	Číslo výrobku	Cena
2000	1100	1085-1115	265-280	233-248	570	S23601	1.406,-
	1200	1185-1215	265-280	233-248	670	S23602	1.406,-
	1300	1285-1315	265-280	233-248	770	S23603	1.406,-
	1400	1385-1415	365-380	233-248	770	S23604	1.448,-
	1500	1485-1515	365-380	233-248	870	S23605	1.448,-
	1600	1585-1615	365-380	333-348	870	S23606	1.504,-
	1700	1685-1715	465-480	333-348	870	S23607	1.504,-
1800	1785-1815	465-480	433-448	870	S23608	1.546,-	

Montáž priamo na podlahu

Výška	Typ	M (stred skla)	Šírka pevného segmentu	Šírka protisegmentu	Šírka vstupu	Číslo výrobku	Cena
2000	1100	1055-1085	265-280	233-248	570	S23601	1.406,-
	1100	1085-1115	265-280	263-278	570	S23611	1.406,-
	1200	1155-1185	265-280	233-248	670	S23602	1.406,-
	1200	1185-1215	265-280	263-278	670	S23612	1.406,-
	1300	1255-1285	265-280	233-248	770	S23603	1.406,-
	1300	1285-1315	265-280	263-278	770	S23613	1.406,-
	1400	1355-1385	365-380	233-248	770	S23604	1.448,-
	1400	1385-1415	365-380	263-278	770	S23614	1.448,-
	1500	1455-1485	365-380	233-248	870	S23605	1.448,-
	1500	1485-1515	365-380	263-278	870	S23615	1.448,-
	1600	1555-1685	365-380	333-348	870	S23606	1.504,-
	1600	1585-1615	365-380	363-378	870	S23616	1.504,-
	1700	1655-1685	465-480	333-348	870	S23607	1.504,-
	1700	1685-1715	465-480	363-378	870	S23617	1.504,-
	1800	1755-1785	465-480	433-448	870	S23608	1.546,-
1800	1785-1815	465-480	463-478	870	S23618	1.546,-	

Zhotovenie na mieru

Výška	Šírka dvernej strany	Číslo výrobku	Cena
1200-2000	1100-1500	S23680	1.616,-
	1501-3300	S23682	1.687,-
2001-2200	1100-1500	S23681	1.758,-
	1501-3300	S23683	1.827,-

Rozsah nastavenia = zadaný rozmer - 15 mm +/- 15 mm

Je nutné uviesť šírku pevného segmentu a protisegmentu.



Príplatok k zhotoveniu na mieru za každé skosenie / výrez

Príplatok

179,-

Farby profilov – sklá/dekory

Farby profilov	Kód farby	Príplatok
Strieborná lesklá	092	0,-
Black Edition (čierna matná)	123	289,-
White Edition (biela matná)	182	289,-

Sklo / dekor	s úpravou Anti-Plaque		bez úpravy Anti-Plaque	
	Kód skla	Príplatok	Kód skla	Príplatok
Číre	322	0,-	321	0,-
Sand Plus (matná)	316	360,-	315	360,-
Privatima	375	360,-	373	360,-
Šedé	368	360,-	301	360,-
Zrkadlové sklo	381	562,-	380	562,-

Pozor: Privatima sa z výrobných dôvodov môžu ponúkať len do šírky 1600 mm.

Zrkadlové sklo (380/381): Pri objednávke je vždy potrebné špecifikovať, ktorý segment má byť zhotovený so zrkadlovým sklom. Bez tejto špecifikácie budú všetky segmenty so zrkadlovým sklom.

Variant vybavenia (voliteľný)

Variant vybavenia	Príplatok
Oblúkové madlo (len vo farbe 092 Strieborná lesklá)	801 50,-

Extra doplnky

Výška	Farba	Číslo výrobku	Cena
2000	Strieborná lesklá = 092	8P4202092	37,-
	Black Edition (čierna matná) = 123	8P4202123	37,-
	White Edition (biela matná) = 182	8P4202182	37,-

Číslo výrobku a ceny

XXXXXX	+	XXX	+	XXX	+	XXX	=	XXXXXX.XXX.XXX.XXX
Číslo výrobku		Kód farby		Kód skla		Variant vybavenia		Číslo výrobku kompletné
Základná cena		Farebný príplatok		Príplatok za sklo		Príplatok		Celková cena

Solva s nástennou lištou 4-uholník



Bočná stena pre krídlové dvere

Popis výrobku

- Na kombináciu s krídlovými dverami / krídlovými sklápavacími dverami / krídlovými dverami s pevným segmentom / lietacími dverami
- Čiastočne orámovaná bočná stena
- Zasklenie 6 mm (šírka > 1200 mm = 8 mm) jednovrstvovým bezpečnostným sklom podľa normy DIN EN 12150, voliteľne s povrchovou úpravou HÜPPE Anti-Plaque, ktorá umožňuje jednoduchú údržbu.
- So stabilizačnou vzperou (vnútri)
- Profily z vysokokvalitného eloxovaného hliníka
- Skosenia / výrezy sú možné
- Vráťane HÜPPE Kedersystem (upevnenie pomocou tesniaceho profilu) –

Skrátená bočná stena je kombinovateľná len s dverami do niky.

Pozor: Privatima sa z výrobných dôvodov môžu ponúkať len do šírky 1600 mm.

- montáž bez viditeľných skrutiek v oblasti nástennej lišty
- Nastaviteľnosť v nástennej lište 15 mm
- Utesnenie podľa normy DIN 14428
- Made in Germany
- Obsah dodávky: upevňovací materiál, návod na montáž
- 10-ročná záruka dostupnosti opotrebovateľných dielov po zakúpení výrobku
- Systém riadenia kvality certifikovaný podľa normy DIN EN ISO 9001:2015
- Energetický manažment certifikovaný podľa normy EN ISO 50001:2011

Možnosti montáže S207	TS4
so stabilizačnou vzperou	
S priečnou vzperou	
Min. - max. rozmery	
500-2200	200-1800

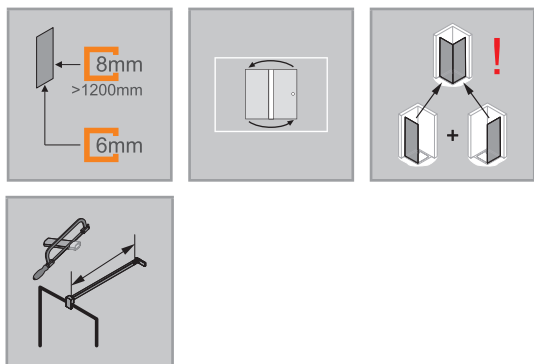

Rozmery	
WL:	24
R:	20
Mx:	M+9
MG:	30

WEM = vstavaný rozmer vaničky (000)
 M = montážny rozmer stred skla (001)
 Uvedte prosím bezpodmienečne pri objednávke.



Bočná stena

Montáž na sprchovú vaničku

Výška	Typ	WEM	Číslo výrobku	Cena
2000	750	735-750	S20701	448,-
	800	785-800	S20702	458,-
	900	885-900	S20703	467,-
	1000	985-1000	S20704	467,-
	1200	1185-1200	S20705	482,-

Montáž priamo na podlahu

Výška	Typ	M (stred skla)	Číslo výrobku	Cena
2000	750	705-720	S20701	448,-
	750	742-757	S20711	448,-
	800	755-770	S20702	458,-
	800	792-807	S20712	458,-
	900	855-870	S20703	467,-
	900	892-907	S20713	467,-
	1000	955-970	S20704	467,-
	1000	992-1007	S20714	467,-
	1200	1155-1170	S20705	482,-
	1200	1192-1207	S20715	482,-

Zhotovenie na mieru

Výška	Šírka B	Typ	Číslo výrobku	Cena
1200-2000	200-1200	cez roh	S20780	538,-
1200-2000	1201-1800	cez roh	S20783	561,-
2001-2200	200-1200	cez roh	S20782	583,-
2001-2200	1201-1800	cez roh	S20784	606,-
500-2000	200-1200	Na vani pre krídlové dvere	S20781	538,-
500-2000	1201-1800	Na vani pre krídlové dvere	S20785	561,-
500-2000	200-1200	Na vani pre lietacie dvere	S20786	538,-
2001-2200	200-1200	Na vani pre krídlové dvere	S20788	583,-
2001-2200	1201-1800	Na vani pre krídlové dvere	S20789	606,-
2001-2200	200-1200	Na vani pre lietacie dvere	S20787	583,-

Rozsah nastavenia = zadaný rozmer - 8mm +/- 7mm

Skrátená bočná stena je kombinovateľná len s dverami do niky.

Príplatok	
	Príplatok k zhotoveniu na mieru za každé skosenie / výrez
179,-	

Farby profilov – sklá/dekory

Farby profilov	Kód farby	Príplatok
Strieborná lesklá	092	0,-
Black Edition (čierna matná)	123	144,-
White Edition (biela matná)	182	144,-

Sklo / dekor	s úpravou Anti-Plaque		bez úpravy Anti-Plaque	
	Kód skla	Príplatok	Kód skla	Príplatok
Číre	322	0,-	321	0,-
Sand Plus (matná)	316	179,-	315	179,-
Privatima	375	179,-	373	179,-
Šedé	368	179,-	301	179,-
Zrkadlové sklo	381	562,-	380	562,-

Pozor: Privatima sa z výrobných dôvodov môžu ponúkať len do šírky 1600 mm.

Variet vybavenia (voliteľný)

Nástenná lišta Select+	Variet vybavenia	Príplatok
Pri variante vybavenia 881 nie sú možné skosenia	881	141,-

Extra doplnky

Výška	Farba	Číslo výrobku	Cena
2000	Rozširovací profil o 15 mm pre pevný segment/protisegment	8P4202092	37,-
		8P4202123	37,-
		8P4202182	37,-

Číslo výrobku a ceny

XXXXXX	+	XXX	+	XXX	+	XXX	=	XXXXXX.XXX.XXX.XXX
Číslo výrobku		Kód farby		Kód skla		Variet vybavenia		Číslo výrobku kompletné
Základná cena		Farebný príplatok		Príplatok za sklo		Príplatok		Celková cena

Solva s nástennou lištou 4-uholník





Lietacie dvere do niky

Popis výrobku

- Na montáž do niky
- Čiastočne orámované dvere s dvoma sklenenými krídlami, ktoré sa otvárajú dovnútra a von
- Zasklenie 6 mm jednovrstvovým bezpečnostným sklom podľa normy DIN EN 12150, voliteľne s povrchovou úpravou HÜPPE Anti-Plaque, ktorá umožňuje jednoduchú údržbu
- Profily z vysokokvalitného eloxovaného hliníka, madlá z vysokokvalitného pochrómovaného kovu
- Trubkový pánt s plynulo nastaviteľným zdvíhacím/spúšťacím mechanizmom a 5 mm zdvíhacím účinkom
- S prahovou lištou (výška 10 mm) pre optimálnu tesnosť, alebo bez prahovej lišty pre bezbariérový vstup

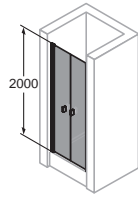
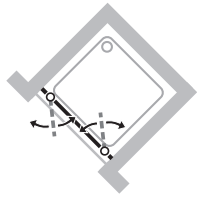
- Nastaviteľnosť v nástennej lište 15 mm
- Priebežné magnetické lišty, tesniace profily a vodorovná tesniaca lišta
- Utesnenie podľa normy DIN 14428
- Made in Germany
- Obsah dodávky: upevňovací materiál, návod na montáž
- 10-ročná záruka dostupnosti opotrebovateľných dielov po zakúpení výrobku
- Systém riadenia kvality certifikovaný podľa normy DIN EN ISO 9001:2015
- Energetický manažment certifikovaný podľa normy EN ISO 50001:2011

Možnosti montáže S208		TS5
		
Nika		
Min. - max. rozmery		
		
1200-2200	500-1800	

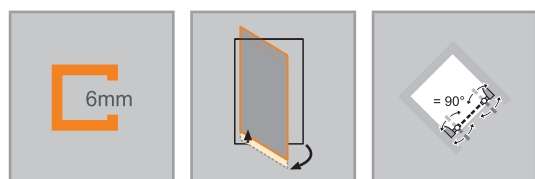

Rozmery	
WL:	28
R:	15
Mx:	M+15
MG:	30

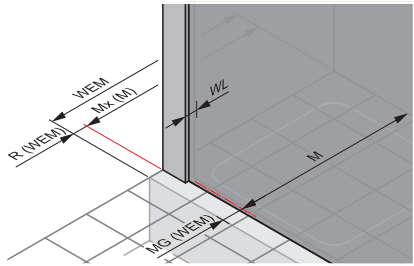

WEM = vstavaný rozmer vaničky (000)
M = montážny rozmer stred skla (001)
Uvedte prosím bezpodmienečne pri objednávke.



Lietacie dvere do niky

Montáž na sprchovú vaničku

Výška	Typ	WEM	Šírka vstupu	Číslo výrobku	Cena
2000	800	780-805	640	S20801	1.369,-
	900	880-905	740	S20802	1.397,-
	1000	980-1005	840	S20803	1.439,-

Montáž priamo na podlahu

Výška	Typ	M (stred skla)	Šírka vstupu	Cena	
2000	800	780-805	640	S20801	1.369,-
	900	880-905	740	S20802	1.397,-
	1000	980-1005	840	S20803	1.439,-

Zhotovenie na mieru

Výška	Šírka dvernej strany	Číslo výrobku	Cena
1200-2000	500-1200	S20880	1.607,-
	1201-1800	S20882	1.676,-
2001-2200	500-1200	S20881	1.746,-
	1201-1800	S20883	1.816,-

Rozsah nastavenia = zadaný rozmer - 13 mm /+ 12 mm

Farby profilov – sklá/dekory

Farby profilov	Kód farby	Príplatok
Strieborná lesklá	092	0,-
Black Edition (čierna matná)	123	144,-
White Edition (biela matná)	182	144,-

Sklo / dekor	s úpravou Anti-Plaque		bez úpravy Anti-Plaque	
	Kód skla	Príplatok	Kód skla	Príplatok
Číre	322	0,-	321	0,-
Sand Plus (matná)	316	179,-	315	179,-
Privatima	375	179,-	373	179,-
Sedé	368	179,-	301	179,-
Zrkadlové sklo	381	562,-	380	562,-

Zrkadlové sklo (380/381): Pri objednávke je vždy potrebné špecifikovať, ktorý segment má byť zhotovený so zrkadlovým sklom. Bez tejto špecifikácie budú všetky segmenty so zrkadlovým sklom.

Variant vybavenia (voliteľný)

Variant vybavenia	Príplatok	
Oblúčkové madlo (len vo farbe 092 Strieborná lesklá)	801	103,-

Extra doplnky

Výška	Farba	Číslo výrobku	Cena
2000	Rozširovací profil o 15 mm pre dvere	8P2502092	37,-
		8P2502123	37,-
		8P2502182	37,-

Číslo výrobku a ceny

XXXXXX	+	XXX	+	XXX	+	XXX	=	XXXXXX.XXX.XXX.XXX
Číslo výrobku		Kód farby		Kód skla		Variant vybavenia		Číslo výrobku kompletné
Základná cena		Farebný príplatok		Príplatok za sklo		Príplatok		Celková cena

Solva s nástennou lištou 4-uholník



Křídlové dveře s protisegmentem do niky

Popis výrobku

- Na montáž do niky
- Čiastočne orámované dveře s jedným skleneným křídлом, ktoré sa otvára dovnútra a von, a s jedným protisegmentom
- Zasklenie 6 mm (šírka protisegmentu > 1200 mm = 8 mm) jednovrstvovým bezpečnostným sklom podľa normy DIN EN 12150, voliteľne s povrchovou úpravou HÜPPE Anti-Plaque, ktorá umožňuje jednoduchú údržbu
- So stabilizačnou vzperou (vnútri)
- Profily z vysokokvalitného eloxovaného hliníka, madlá z vysokokvalitného pochrómovaného kovu
- Skosenia / výrezy sú možné
- Trubkový pánt s plynulo nastaviteľným zdvíhacím/spúšťacím mechanizmom a 5 mm zdvíhacím účinkom
- Vrátane HÜPPE Kedersystem (upevnenie pomocou tesniaceho profilu) –

Pozor: Privatima sa z výrobných dôvodov môžu ponúkať len do šírky 1600 mm.

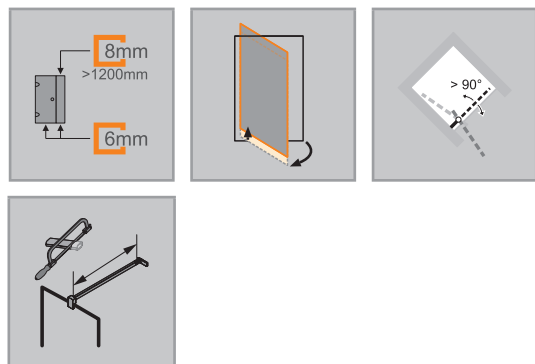

Možnosti montáže S229		TSA
Nika – upevnenie vľavo		
so stabilizačnou vzperou		
s priečnou vzperou		
Min. – max. rozmery		
1200-2000	max. 1000	200-1800
2001-2200	max. 900	200-1800

- montáž bez viditeľných skrutiek v oblasti nástennej lišty
- S prahovou lištou (výška 10 mm) pre optimálnu tesnosť, alebo bez prahovej lišty pre bezbariérový vstup
- Priebežné magnetické lišty, tesniacie profily a vodorovná tesniacia lišta
- Nastaviteľnosť v nástennej lište 15 mm
- Utesnenie podľa normy DIN 14428
- Made in Germany
- Obsah dodávky: upevňovací materiál, návod na montáž.
- 10-ročná záruka dostupnosti opotrebovateľných dielov po zakúpení výrobku
- Systém riadenia kvality certifikovaný podľa normy DIN EN ISO 9001:2015
- Energetický manažment certifikovaný podľa normy EN ISO 50001:2011

Rozmery	
WL:	28 24
R:	15 15
Mx:	M+15 M+15
MG:	30 30

WEM = vstavaný rozmer vaničky (000)
M = montážny rozmer stred skla (001)
Uvedte prosím bezpodmienečne pri objednávke.



Krídlové dvere s protisegmentom do niky

Upevnenie vľavo

Montáž na sprchovú vaničku

Výška	Typ	WEM	Šírka protisegmentu	Šírka vstupu	Číslo výrobku	Cena
2000	800	785-815	232-247	480	S22901	1.107,-
	900	885-915	232-247	580	S22902	1.128,-
	1000	985-1015	232-247	680	S22903	1.128,-
	1200	1185-1215	432-447	680	S22904	1.163,-

Montáž priamo na podlahu

Výška	Typ	M (stred skla)	Šírka protisegmentu	Šírka vstupu	Číslo výrobku	Cena
2000	800	785-815	232-247	480	S22901	1.107,-
	900	885-915	232-247	580	S22902	1.128,-
	1000	985-1015	232-247	680	S22903	1.128,-
	1200	1185-1215	432-447	680	S22904	1.163,-

Zhotovenie na mieru

Výška	Šírka dvernej strany	Číslo výrobku	Cena
1200-2000	700-1200	S22980	1.297,-
	1201-2800	S22982	1.355,-
2001-2200	700-1200	S22981	1.411,-
	1201-2700	S22983	1.467,-

Rozsah nastavenia = zadaný rozmer - 15 mm /+ 15 mm

Príplatok	
	179,-

Farby profilov – sklá/dekory

Farby profilov	Kód farby	Príplatok
Strieborná lesklá	092	0,-
Black Edition (čierna matná)	123	144,-
White Edition (biela matná)	182	144,-

Skló / dekor	s úpravou Anti-Plaque		bez úpravy Anti-Plaque	
	Kód skla	Príplatok	Kód skla	Príplatok
Číre	322	0,-	321	0,-
Sand Plus (matná)	316	179,-	315	179,-
Privatima	375	179,-	373	179,-
Šedé	368	179,-	301	179,-
Zrkadlové sklo	381	562,-	380	562,-

Pozor: Privatima sa z výrobných dôvodov môžu ponúkať len do šírky 1600 mm.

Zrkadlové sklo (380/381): Pri objednávke je vždy potrebné špecifikovať, ktorý segment má byť zhotovený so zrkadlovým sklom. Bez tejto špecifikácie budú všetky segmenty so zrkadlovým sklom.

Variant vybavenia (voliteľný)

Variant vybavenia	Príplatok
Oblúčkové madlo (len vo farbe 092 Strieborná lesklá)	801 50,-

Extra doplnky

Výška	Farba	Číslo výrobku	Cena	
2000	Rozširovací profil o 15 mm pre dvere		Strieborná lesklá = 092	8P2502092 37,-
			Black Edition (čierna matná) = 123	8P2502123 37,-
			White Edition (biela matná) = 182	8P2502182 37,-
	Rozširovací profil o 15 mm pre pevný segment/protisegment		Strieborná lesklá = 092	8P4202092 37,-
			Black Edition (čierna matná) = 123	8P4202123 37,-
			White Edition (biela matná) = 182	8P4202182 37,-

Číslo výrobku a ceny

XXXXXX	+	XXX	+	XXX	+	XXX	=	XXXXXX.XXX.XXX.XXX
Číslo výrobku		Kód farby		Kód skla		Variant vybavenia		Číslo výrobku kompletne
Základná cena		Farebný príplatok		Príplatok za sklo		Príplatok		Celková cena

Solva s nástennou lištou 4-uholník



Krídlové dvere s protisegmentom do niky

Popis výrobku

- Na montáž do niky
- Čiastočne orámované dvere s jedným skleneným krídlom, ktoré sa otvára dovnútra a von, a s jedným protisegmentom
- Zasklenie 6 mm (šírka protisegmentu > 1200 mm = 8 mm) jednovrstvovým bezpečnostným sklom podľa normy DIN EN 12150, voliteľne s povrchovou úpravou HÜPPE Anti-Plaque, ktorá umožňuje jednoduchú údržbu
- So stabilizačnou vzperou (vnútri)
- Profily z vysokokvalitného eloxovaného hliníka, madlá z vysokokvalitného pochrómovaného kovu
- Skosenia / výrezy sú možné
- Trubkový pánt s plynulo nastaviteľným zdvíhacím/spúšťacím mechanizmom a 5 mm zdvíhacím účinkom
- Vrátane HÜPPE Kedersystem (upevnenie pomocou tesniaceho profilu) –

Pozor: Privatima sa z výrobných dôvodov môžu ponúkať len do šírky 1600 mm.

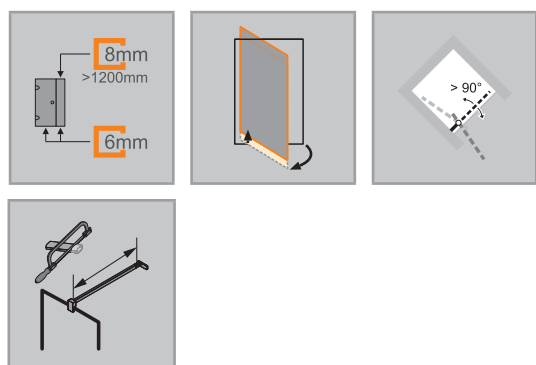

Možnosti montáže S230		TSA
Nika – upevnenie vpravo		
so stabilizačnou vzperou		
s priečnou vzperou		
Min. – max. rozmery		
1200-2000	max. 1000	200-1800
2001-2200	max. 900	200-1800

- montáž bez viditeľných skrutiek v oblasti nástennej lišty
- S prahovou lištou (výška 10 mm) pre optimálnu tesnosť, alebo bez prahovej lišty pre bezbariérový vstup
- Priebežné magnetické lišty, tesniacie profily a vodorovná tesniacia lišta
- Nastaviteľnosť v nástennej lište 15 mm
- Utesnenie podľa normy DIN 14428
- Made in Germany
- Obsah dodávky: upevňovací materiál, návod na montáž.
- 10-ročná záruka dostupnosti opotrebovateľných dielov po zakúpení výrobku
- Systém riadenia kvality certifikovaný podľa normy DIN EN ISO 9001:2015
- Energetický manažment certifikovaný podľa normy EN ISO 50001:2011

Rozmery	
WL:	28 24
R:	15 15
Mx:	M+15 M+15
MG:	30 30

WEM = vstavaný rozmer vaničky (000)
M = montážny rozmer stred skla (001)
Uveďte prosím bezpodmienečne pri objednávke.



Krídlové dvere s protisegmentom do niky

Upevnenie vpravo

Montáž na sprchovú vaničku

Výška	Typ	WEM	Šírka protisegmentu	Šírka vstupu	Číslo výrobku	Cena
2000	800	785-815	232-247	480	S23001	1.107,-
	900	885-915	232-247	580	S23002	1.128,-
	1000	985-1015	232-247	680	S23003	1.128,-
	1200	1185-1215	432-447	680	S23004	1.163,-

Montáž priamo na podlahu

Výška	Typ	M (stred skla)	Šírka protisegmentu	Šírka vstupu	Číslo výrobku	Cena
2000	800	785-815	232-247	480	S23001	1.107,-
	900	885-915	232-247	580	S23002	1.128,-
	1000	985-1015	232-247	680	S23003	1.128,-
	1200	1185-1215	432-447	680	S23004	1.163,-

Zhotovenie na mieru

Výška	Šírka dvernej strany	Číslo výrobku	Cena
1200-2000	700-1200	S23080	1.297,-
	1201-2800	S23082	1.355,-
2001-2200	700-1200	S23081	1.411,-
	1201-2700	S23083	1.467,-

Rozsah nastavenia = zadaný rozmer - 15 mm /+ 15 mm

	Príplatok k zhotoveniu na mieru za každé skosenie / výrez	Príplatok
		179,-

Farby profilov – sklá/dekory

Farby profilov	Kód farby	Príplatok
Strieborná lesklá	092	0,-
Black Edition (čierna matná)	123	144,-
White Edition (biela matná)	182	144,-

Sklo / dekor	s úpravou Anti-Plaque		bez úpravy Anti-Plaque	
	Kód skla	Príplatok	Kód skla	Príplatok
Číre	322	0,-	321	0,-
Sand Plus (matná)	316	179,-	315	179,-
Privatima	375	179,-	373	179,-
Šedé	368	179,-	301	179,-
Zrkadlové sklo	381	562,-	380	562,-

Pozor: Privatima sa z výrobných dôvodov môžu ponúkať len do šírky 1600 mm.

Zrkadlové sklo (380/381): Pri objednávke je vždy potrebné špecifikovať, ktorý segment má byť zhotovený so zrkadlovým sklom. Bez tejto špecifikácie budú všetky segmenty so zrkadlovým sklom.

Variant vybavenia (voliteľný)

Variant vybavenia	Príplatok
Oblúčkové madlo (len vo farbe 092 Strieborná lesklá)	801 50,-

Extra doplnky

Výška	Farba	Číslo výrobku	Cena
2000	Rozširovací profil o 15 mm pre dvere		
	Strieborná lesklá = 092	8P2502092	37,-
	Black Edition (čierna matná) = 123	8P2502123	37,-
	White Edition (biela matná) = 182	8P2502182	37,-
	Rozširovací profil o 15 mm pre pevný segment/protisegment		
	Strieborná lesklá = 092	8P4202092	37,-
Black Edition (čierna matná) = 123	8P4202123	37,-	
White Edition (biela matná) = 182	8P4202182	37,-	

Číslo výrobku a ceny

XXXXXX	+	XXX	+	XXX	+	XXX	=	XXXXXX.XXX.XXX.XXX
Číslo výrobku		Kód farby		Kód skla		Variant vybavenia		Číslo výrobku kompletné
Základná cena		Farebný príplatok		Príplatok za sklo		Príplatok		Celková cena

Solva s nástennou lištou 4-uholník



Křídlové dveře s pevným segmentem a protisegmentom do niky

Popis výrobku

- Na montáž do niky
- Čiastočne orámované dveře s jedným skleneným křídлом, ktoré sa otvára dovnútra a von, a s jedným pevným segmentom a protisegmentom
- Zasklenie 6 mm (dveře a protisegment) a 8 mm (pevný segment) (šířka protisegmentu > 1200 = 8 mm) jednovrstvovým bezpečnostným sklom podľa normy DIN EN 12150, voliteľne s povrchovou úpravou HÜPPE Anti-Plaque, ktorá umožňuje jednoduchú údržbu
- So stabilizačnou vzperou (vnútri)
- Profily z vysokokvalitného eloxovaného hliníka, madlá a pánty z kvalitného kovu
- Skosenia / výřezy sú možné
- Zdvíhací / spúšťací mechanizmus pántu je decentne skrytý pod krytkou
- Zdvíhací a spúšťací mechanizmus s 5 mm zdvíhacím účinkom
- Vráťane HÜPPE Kedersystem (upevnenie pomocou tesniaceho profilu) –

Pozor: Privatima sa z výrobných dôvodov môžu ponúkať len do šírky 1600 mm.

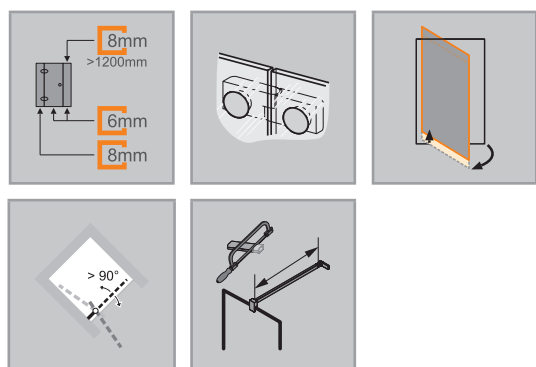

Možnosti montáže S231		TSB
Upevnenie vľavo		
so stabilizačnou vzperou		
S priečnou vzperou		
Min. – max. rozmery		
1200-2200	200-600	max. 900
		200-1800

- montáž bez viditeľných skrutiek v oblasti nástennej lišty
- Nastavitelnosť v nástennej lište 15 mm
- Z vnútornej strany zapustené pánty pre ľahšie čistenie
- S prahovou lištou (výška 10 mm) pre optimálnu tesnosť, alebo bez prahovej lišty pre bezbariérový vstup
- Priebežné magnetické lišty, tesniace profily a vodorovná tesniaca lišta
- Utesnenie podľa normy DIN 14428
- Made in Germany
- Obsah dodávky: upevňovací materiál, návod na montáž
- 10-ročná záruka dostupnosti opotrebovateľných dielov po zakúpení výrobku
- Systém riadenia kvality certifikovaný podľa normy DIN EN ISO 9001:2015
- Energetický manažment certifikovaný podľa normy EN ISO 50001:2011

Rozmery	
WL:	28
R:	15
Mx:	M+15
MG:	30

WEM = vstavaný rozmer vaničky (000)
 M = montážny rozmer stred skla (001)
 Uvedte prosím bezpodmienečne pri objednávke.



Krídlové dvere s pevným segmentom a protisegmentom do niky

Upevnenie vľavo

Montáž na sprchovú vaničku

Výška	Typ	WEM	Šírka pevného segmentu	Šírka protisegmentu	Šírka vstupu	Číslo výrobku	Cena
2000	1100	1085-1115	265-280	233-248	570	S23101	1.406,-
	1200	1185-1215	265-280	233-248	670	S23102	1.406,-
	1300	1285-1315	265-280	233-248	770	S23103	1.406,-
	1400	1385-1415	365-380	233-248	770	S23104	1.448,-
	1500	1485-1515	365-380	233-248	870	S23105	1.448,-
	1600	1585-1615	365-380	333-348	870	S23106	1.504,-
	1700	1685-1715	465-480	333-348	870	S23107	1.504,-
	1800	1785-1815	465-480	433-448	870	S23108	1.546,-

Montáž priamo na podlahu

Výška	Typ	M (stred skla)	Šírka pevného segmentu	Šírka protisegmentu	Šírka vstupu	Číslo výrobku	Cena
2000	1100	1085-1115	265-280	233-248	570	S23101	1.406,-
	1200	1185-1215	265-280	233-248	670	S23102	1.406,-
	1300	1285-1315	265-280	233-248	770	S23103	1.406,-
	1400	1385-1415	365-380	233-248	770	S23104	1.448,-
	1500	1485-1515	365-380	233-248	870	S23105	1.448,-
	1600	1585-1615	365-380	333-348	870	S23106	1.504,-
	1700	1685-1715	465-480	333-348	870	S23107	1.504,-
	1800	1785-1815	465-480	433-448	870	S23108	1.546,-

Zhotovenie na mieru

Výška	Šírka dvernej strany	Číslo výrobku	Cena
1200-2000	1100-1500	S23180	1.616,-
	1501-3300	S23182	1.687,-
2001-2200	1100-1500	S23181	1.758,-
	1501-3300	S23183	1.827,-

Rozsah nastavenia = zadaný rozmer - 15 mm +/- 15 mm

Je nutné uviesť šírku pevného segmentu a protisegmentu.

Príplatok	
	Príplatok k zhotoveniu na mieru za každé skosenie / výrez
179,-	

Farby profilov – sklá/dekory

Farby profilov	Kód farby	Príplatok
Strieborná lesklá	092	0,-
Black Edition (čierna matná)	123	289,-
White Edition (biela matná)	182	289,-

Sklo / dekor	s úpravou Anti-Plaque		bez úpravy Anti-Plaque	
	Kód skla	Príplatok	Kód skla	Príplatok
Číre	322	0,-	321	0,-
Sand Plus (matná)	316	360,-	315	360,-
Privatima	375	360,-	373	360,-
Šedé	368	360,-	301	360,-
Zrkadlové sklo	381	562,-	380	562,-

Pozor: Privatima sa z výrobných dôvodov môžu ponúkať len do šírky 1600 mm.

Zrkadlové sklo (380/381): Pri objednávke je vždy potrebné špecifikovať, ktorý segment má byť zhotovený so zrkadlovým sklom. Bez tejto špecifikácie budú všetky segmenty so zrkadlovým sklom.

Variant vybavenia (voliteľný)

Variant vybavenia	Príplatok
Oblúkové madlo (len vo farbe 092 Strieborná lesklá)	801
	50,-

Extra doplnky

Výška	Farba	Číslo výrobku	Cena
2000	Rozširovací profil o 15 mm pre pevný segment/protisegment	8P4202092	37,-
		8P4202123	37,-
		8P4202182	37,-

Číslo výrobku a ceny

XXXXXX	+	XXX	+	XXX	+	XXX	=	XXXXXX.XXX.XXX.XXX
Číslo výrobku		Kód farby		Kód skla		Variant vybavenia		Číslo výrobku kompletné
Základná cena		Farebný príplatok		Príplatok za sklo		Príplatok		Celková cena

Solva s nástennou lištou 4-uholník



Křídlové dveře s pevným segmentem a protisegmentom do niky

Popis výrobku

- Na montáž do niky
- Čiastočne orámované dveře s jedným skleneným křídлом, ktoré sa otvára dovnútra a von, a s jedným pevným segmentom a protisegmentom
- Zasklenie 6 mm (dveře a protisegment) a 8 mm (pevný segment) (šířka protisegmentu > 1200 = 8 mm) jednovrstvovým bezpečnostným sklom podľa normy DIN EN 12150, voliteľne s povrchovou úpravou HÜPPE Anti-Plaque, ktorá umožňuje jednoduchú údržbu
- So stabilizačnou vzperou (vnútri)
- Profily z vysokokvalitného eloxovaného hliníka, madlá a pánty z kvalitného kovu
- Skosenia / výřezy sú možné
- Nastavitelnosť v nástennej lište 15 mm
- Zdvíhací / spúšťací mechanizmus pánty je decentne skrytý pod krytkou
- Zdvíhací a spúšťací mechanizmus s 5 mm zdvíhacím účinkom

Pozor: Privatima sa z výrobných dôvodov môžu ponúkať len do šírky 1600 mm.

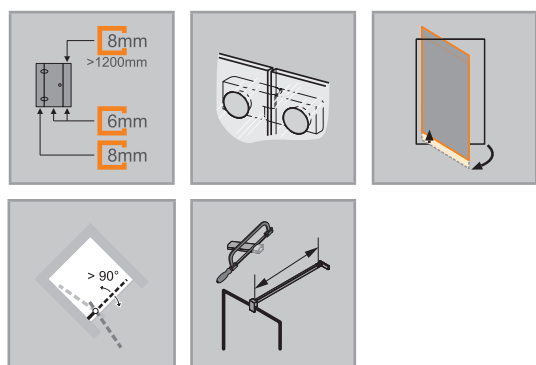

Možnosti montáže S232		TSB
Upevnenie vpravo		
so stabilizačnou vzperou		
S priečnou vzperou		
Min. – max. rozmery		
1200-2200	200-1800	max. 900
		200-600

- Vráťane HÜPPE Kedersystem (upevnenie pomocou tesniaceho profilu) – montáž bez viditeľných skrutiek v oblasti nástennej lišty
- Z vnútornej strany zapustené pánty pre ľahšie čistenie
- S prahovou lištou (výška 10 mm) pre optimálnu tesnosť, alebo bez prahovej lišty pre bezbariérový vstup
- Priebežné magnetické lišty, tesniacie profily a vodorovná tesniaca lišta
- Utesnenie podľa normy DIN 14428
- Made in Germany
- Obsah dodávky: upevňovací materiál, návod na montáž
- 10-ročná záruka dostupnosti opotrebovateľných dielov po zakúpení výrobku
- Systém riadenia kvality certifikovaný podľa normy DIN EN ISO 9001:2015
- Energetický manažment certifikovaný podľa normy EN ISO 50001:2011

Rozmery	
WL:	28
R:	15
Mx:	M+15
MG:	30

WEM = vstavaný rozmer vaničky (000)
M = montážny rozmer stred skla (001)
Uvedte prosím bezpodmienečne pri objednávke.



Krídlové dvere s pevným segmentom a protisegmentom do niky

Upevnenie vpravo

Montáž na sprchovú vaničku

Výška	Typ	WEM	Šírka pevného segmentu	Šírka protisegmentu	Šírka vstupu	Číslo výrobku	Cena
2000	1100	1085-1115	265-280	233-248	570	S23201	1.406,-
	1200	1185-1215	265-280	233-248	670	S23202	1.406,-
	1300	1285-1315	265-280	233-248	770	S23203	1.406,-
	1400	1385-1415	365-380	233-248	770	S23204	1.448,-
	1500	1485-1515	365-380	233-248	870	S23205	1.448,-
	1600	1585-1615	365-380	333-348	870	S23206	1.504,-
	1700	1685-1715	465-480	333-348	870	S23207	1.504,-
1800	1785-1815	465-480	433-448	870	S23208	1.546,-	

Montáž priamo na podlahu

Výška	Typ	M (stred skla)	Šírka pevného segmentu	Šírka protisegmentu	Šírka vstupu	Číslo výrobku	Cena
2000	1100	1085-1115	265-280	233-248	570	S23201	1.406,-
	1200	1185-1215	265-280	233-248	670	S23202	1.406,-
	1300	1285-1315	265-280	233-248	770	S23203	1.406,-
	1400	1385-1415	365-380	233-248	770	S23204	1.448,-
	1500	1485-1515	365-380	233-248	870	S23205	1.448,-
	1600	1585-1615	365-380	333-348	870	S23206	1.504,-
	1700	1685-1715	465-480	333-348	870	S23207	1.504,-
1800	1785-1815	465-480	433-448	870	S23208	1.546,-	

Zhotovenie na mieru

Výška	Šírka dvernej strany	Číslo výrobku	Cena
1200-2000	1100-1500	S23280	1.616,-
	1501-3300	S23282	1.687,-
2001-2200	1100-1500	S23281	1.758,-
	1501-3300	S23283	1.827,-

Rozsah nastavenia = zadaný rozmer - 15 mm +/- 15 mm

Je nutné uviesť šírku pevného segmentu a protisegmentu.

Príplatok	
	Príplatok k zhotoveniu na mieru za každé skosenie / výrez
179,-	

Farby profilov – sklá/dekory

Farby profilov	Kód farby	Príplatok
Strieborná lesklá	092	0,-
Black Edition (čierna matná)	123	289,-
White Edition (biela matná)	182	289,-

Sklo / dekor	s úpravou Anti-Plaque		bez úpravy Anti-Plaque	
	Kód skla	Príplatok	Kód skla	Príplatok
Číre	322	0,-	321	0,-
Sand Plus (matná)	316	360,-	315	360,-
Privatima	375	360,-	373	360,-
Šedé	368	360,-	301	360,-
Zrkadlové sklo	381	562,-	380	562,-

Pozor: Privatima sa z výrobných dôvodov môžu ponúkať len do šírky 1600 mm.

Zrkadlové sklo (380/381): Pri objednávke je vždy potrebné špecifikovať, ktorý segment má byť zhotovený so zrkadlovým sklom. Bez tejto špecifikácie budú všetky segmenty so zrkadlovým sklom.

Variant vybavenia (voliteľný)

Variant vybavenia	Príplatok
Oblúkové madlo (len vo farbe 092 Strieborná lesklá)	801
	50,-

Extra doplnky

Výška	Farba	Číslo výrobku	Cena
2000	Rozširovací profil o 15 mm pre pevný segment/protisegment	8P4202092	37,-
		8P4202123	37,-
		8P4202182	37,-

Číslo výrobku a ceny

XXXXXX	+	XXX	+	XXX	+	XXX	=	XXXXXX.XXX.XXX.XXX
Číslo výrobku		Kód farby		Kód skla		Variant vybavenia		Číslo výrobku kompletné
Základná cena		Farebný príplatok		Príplatok za sklo		Príplatok		Celková cena

Solva s nástennou lištou 4-uholník



Křídlové dveře rohový vstup

Popis výrobku

- Na kombináciu pre rohový vstup
- Čiastočne orámované dveře s jedným skleneným křídлом, ktoré sa otvára dovnútra a von
- Zasklenie 6 mm jednovrstvovým bezpečnostným sklom podľa normy DIN EN 12150, voliteľne s povrchovou úpravou HÜPPE Anti-Plaque, ktorá umožňuje jednoduchú údržbu
- Profily z vysokokvalitného eloxovaného hliníka, madlá z vysokokvalitného pochrómovaného kovu
- Skosenie je možné
- Nastavitelnosť v nástennej lište 15 mm
- Trubkový pánt s plynulo nastaviteľným zdvíhacím/spúšťacím mechanizmom a 5 mm zdvíhacím účinkom
- S prahovou lištou (výška 10 mm) pre optimálnu tesnosť, alebo bez prahovej lišty pre bezbariérový vstup
- Priebežné magnetické lišty, tesniace profily a vodorovná tesniaca lišta
- Utesnenie podľa normy DIN 14428
- Made in Germany
- Obsah dodávky: upevňovací materiál, návod na montáž
- 10-ročná záruka dostupnosti opotrebovateľných dielov po zakúpení výrobku
- Systém riadenia kvality certifikovaný podľa normy DIN EN ISO 9001:2015
- Energetický manažment certifikovaný podľa normy EN ISO 50001:2011

Možnosti montáže S211		TS7
Upevnenie vľavo		
Rohový vstup = dveře + dveře		
Min. - max. rozmery		
1200-2000	500-1100	
2001-2200	500-900	

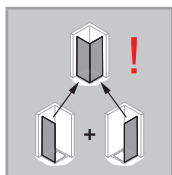
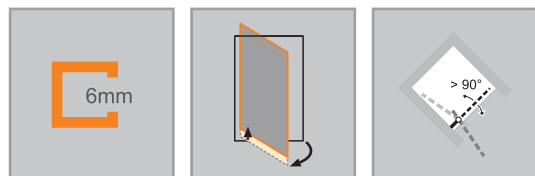

Rozmery	
WL:	28
R:	15
Mx:	M+15
MG:	30

WEM = vstavaný rozmer vaničky (000)
M = montážny rozmer stred skla (001)
Uvedte prosím bezpodmienečne pri objednávke.



Krídlové dvere pre rohový vstup (1/2)

Upevnenie vľavo

Montáž na sprchovú vaničku

Výška	Typ	WEM	Šírka vstupu	Číslo výrobku	Cena
2000	800	785-800	960	S21101	974,-
	900	885-900	1100	S21102	995,-
	1000	985-1000	1242	S21103	1.024,-

POZOR: Kompletný rohový vstup pozostáva z dvoch č. výrobku

Montáž priamo na podlahu

Výška	Typ	M (stred skla)	Šírka vstupu	Číslo výrobku	Cena
2000	800	755-770	960	S21101	974,-
	800	792-807	1002	S21111	974,-
	900	855-870	1100	S21102	995,-
	900	892-907	1142	S21112	995,-
	1000	955-970	1242	S21103	1.024,-
	1000	992-1007	1284	S21113	1.024,-

POZOR: Kompletný rohový vstup pozostáva z dvoch č. výrobku

Zhotovenie na mieru

Výška	Šírka dvernej strany	Číslo výrobku	Cena
1200-2000	500-1100	S21180	1.144,-
2001-2200	500-900	S21181	1.195,-

Rozsah nastavenia = zadaný rozmer - 8mm /+ 7mm

Priplatek	
	Priplatek k zhotoveniu na mieru za každé skosenie
179,-	

Farby profilov – sklá/dekory

Farby profilov	Kód farby	Priplatek
Strieborná lesklá	092	0,-
Black Edition (čierna matná)	123	144,-
White Edition (biela matná)	182	144,-

Sklo / dekor	s úpravou Anti-Plaque		bez úpravy Anti-Plaque	
	Kód skla	Priplatek	Kód skla	Priplatek
Číre	322	0,-	321	0,-
Sand Plus (matná)	316	179,-	315	179,-
Privatima	375	179,-	373	179,-
Šedé	368	179,-	301	179,-
Zrkadlové sklo	381	562,-	380	562,-

Variant vybavenia (voliteľný)

Variant vybavenia	Priplatek
Oblúčkové madlo (len vo farbe 092 Strieborná lesklá)	801
	50,-

Extra doplnky

Výška	Farba	Číslo výrobku	Cena
2000	Strieborná lesklá = 092	8P2502092	37,-
	Black Edition (čierna matná) = 123	8P2502123	37,-
	White Edition (biela matná) = 182	8P2502182	37,-

Číslo výrobku a ceny

XXXXXX	+	XXX	+	XXX	+	XXX	=	XXXXXX.XXX.XXX.XXX
Číslo výrobku		Kód farby		Kód skla		Variant vybavenia		Číslo výrobku kompletne
Základná cena		Farebný príplatek		Priplatek za sklo		Priplatek		Celková cena

Solva s nástennou lištou 4-uholník



Křídlové dveře rohový vstup

Popis výrobku

- Na kombináciu pre rohový vstup
- Čiastočne orámované dveře s jedným skleneným křídлом, ktoré sa otvára dovnútra a von
- Zasklenie 6 mm jednovrstvovým bezpečnostným sklom podľa normy DIN EN 12150, voliteľne s povrchovou úpravou HÜPPE Anti-Plaque, ktorá umožňuje jednoduchú údržbu
- Profily z vysokokvalitného eloxovaného hliníka, madlá z vysokokvalitného pochrómovaného kovu
- Skosenie je možné
- Nastavitelnosť v nástennej lište 15 mm
- Trubkový pánt s plynulo nastaviteľným zdvíhacím/spúšťacím mechanizmom a 5 mm zdvíhacím účinkom
- S prahovou lištou (výška 10 mm) pre optimálnu tesnosť, alebo bez prahovej lišty pre bezbariérový vstup
- Priebežné magnetické lišty, tesniace profily a vodorovná tesniaca lišta
- Utesnenie podľa normy DIN 14428
- Made in Germany
- Obsah dodávky: upevňovací materiál, návod na montáž
- 10-ročná záruka dostupnosti opotrebovateľných dielov po zakúpení výrobku
- Systém riadenia kvality certifikovaný podľa normy DIN EN ISO 9001:2015
- Energetický manažment certifikovaný podľa normy EN ISO 50001:2011

Možnosti montáže S212		TS7
Upevnenie vpravo		
Rohový vstup = dveře + dveře		
Min. - max. rozmery		
1200-2000	500-1100	
2001-2200	500-900	

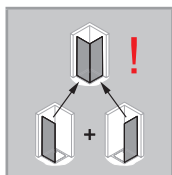
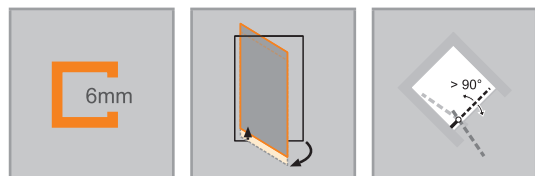

Rozmery	
WL:	28
R:	15
Mx:	M+15
MG:	30

WEM = vstavaný rozmer vaničky (000)
M = montážny rozmer stred skla (001)
Uvedte prosím bezpodmienečne pri objednávke.



Krídlové dvere pre rohový vstup (1/2)

Upevnenie vpravo

Montáž na sprchovú vaničku

Výška	Typ	WEM	Šírka vstupu	Číslo výrobku	Cena
2000	800	785-800	960	S21201	974,-
	900	885-900	1100	S21202	995,-
	1000	985-1000	1242	S21203	1.024,-

POZOR: Kompletný rohový vstup pozostáva z dvoch č. výrobku

Montáž priamo na podlahu

Výška	Typ	M (stred skla)	Šírka vstupu	Číslo výrobku	Cena
2000	800	755-770	960	S21201	974,-
	800	792-807	1002	S21211	974,-
	900	855-870	1100	S21202	995,-
	900	892-907	1142	S21212	995,-
	1000	955-970	1242	S21203	1.024,-
	1000	992-1007	1284	S21213	1.024,-

POZOR: Kompletný rohový vstup pozostáva z dvoch č. výrobku

Zhotovenie na mieru

Výška	Šírka dvernej strany	Číslo výrobku	Cena
1200-2000	500-1100	S21280	1.144,-
2001-2200	500-900	S21281	1.195,-

Rozsah nastavenia = zadaný rozmer - 8mm /+ 7mm

Príplatok	
	Príplatok k zhotoveniu na mieru za každé skosenie
179,-	

Farby profilov – sklá/dekory

Farby profilov	Kód farby	Priplatok
Strieborná lesklá	092	0,-
Black Edition (čierna matná)	123	144,-
White Edition (biela matná)	182	144,-

Sklo / dekor	s úpravou Anti-Plaque		bez úpravy Anti-Plaque	
	Kód skla	Priplatok	Kód skla	Priplatok
Číre	322	0,-	321	0,-
Sand Plus (matná)	316	179,-	315	179,-
Privatima	375	179,-	373	179,-
Šedé	368	179,-	301	179,-
Zrkadlové sklo	381	562,-	380	562,-

Variant vybavenia (voliteľný)

Variant vybavenia	Priplatok
Oblúčkové madlo (len vo farbe 092 Strieborná lesklá)	801
	50,-

Extra doplnky

Výška	Farba	Číslo výrobku	Cena
2000	Strieborná lesklá = 092	8P2502092	37,-
	Black Edition (čierna matná) = 123	8P2502123	37,-
	White Edition (biela matná) = 182	8P2502182	37,-

Číslo výrobku a ceny

XXXXXX	+	XXX	+	XXX	+	XXX	=	XXXXXX.XXX.XXX.XXX
Číslo výrobku		Kód farby		Kód skla		Variant vybavenia		Číslo výrobku kompletne
Základná cena		Farebný príplatok		Príplatok za sklo		Príplatok		Celková cena

Solva s nástennou lištou 4-uholník



Křídlové dveře s pevnými segmenty rohový vstup

Popis výrobku

- Na kombináciu pre rohový vstup
- Čiastočne orámované dveře s jedným skleneným křídлом, ktoré sa otvára dovnútra a von, a s jedným pevným segmentom
- Zasklenie 6 mm (dveře) a 8 mm (pevný segment) jednovrstvovým bezpečnostným sklom podľa normy DIN EN 12150, voliteľne s povrchovou úpravou HÜPPE Anti-Plaque, ktorá umožňuje jednoduchú údržbu
- So stabilizačnou vzperou (vnútri)
- Profily z vysokokvalitného eloxovaného hliníka, madlá a pánty z kvalitného kovu
- Skosenia / výrezy sú možné
- Zdvíhací / spúšťací mechanizmus pántu je decentne skrytý pod krytkou
- Zdvíhací a spúšťací mechanizmus s 5 mm zdvíhacím účinkom
- Vrátane HÜPPE Kedersystem (upevnenie pomocou tesniaceho profilu) –

- montáž bez viditeľných skrutiek v oblasti nástennej lišty
- Nastavitelnosť v nástennej lište 15 mm
- Z vnútornej strany zapustené pánty pre ľahšie čistenie
- S prahovou lištou (výška 10 mm) pre optimálnu tesnosť, alebo bez prahovej lišty pre bezbariérový vstup
- Priebežné magnetické lišty, tesniace profily a vodorovná tesniaca lišta
- Utesnenie podľa normy DIN 14428
- Made in Germany
- Obsah dodávky: upevňovací materiál, návod na montáž
- 10-ročná záruka dostupnosti opotrebovateľných dielov po zakúpení výrobku
- Systém riadenia kvality certifikovaný podľa normy DIN EN ISO 9001:2015
- Energetický manažment certifikovaný podľa normy EN ISO 50001:2011

Možnosti montáže S213		TS8
Upevnenie vľavo		
Rohový vstup = dveře + dveře		
Min. – max. rozmery		
1200-2200	200-600	max. 900

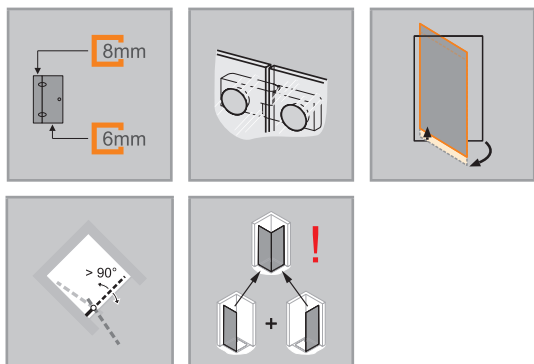

Rozmery	
WL:	24
R:	20
Mx:	M+10
MG:	30

WEM = vstavaný rozmer vaničky (000)
M = montážny rozmer stred skla (001)
Uvedte prosím bezpodmienečne pri objednávke.



Krídlové dvere s pevným segmentom pre rohový vstup (1/2)

Upevnenie vľavo

Montáž na sprchovú vaničku

Výška	Typ	WEM	Šírka pevného segmentu	Šírka vstupu	Číslo výrobku	Cena
2000	800	785-800	261-276	670	S21301	1.020,-
	900	885-900	261-276	815	S21302	1.043,-
	1000	985-1000	361-376	815	S21303	1.043,-
	1200	1185-1200	461-476	945	S21304	1.073,-

POZOR: Kompletný rohový vstup pozostáva z dvoch č. výrobku

Montáž priamo na podlahu

Výška	Typ	M (stred skla)	Šírka pevného segmentu	Šírka vstupu	Číslo výrobku	Cena
2000	800	755-770	261-276	670	S21301	1.020,-
	800	792-807	291-306	670	S21311	1.020,-
	900	855-870	261-276	815	S21302	1.043,-
	900	892-907	291-306	815	S21312	1.043,-
	1000	955-970	361-376	815	S21303	1.043,-
	1000	992-1007	391-406	815	S21313	1.043,-
	1200	1155-1170	461-476	945	S21304	1.073,-
	1200	1192-1207	491-506	945	S21314	1.073,-

POZOR: Kompletný rohový vstup pozostáva z dvoch č. výrobku

Zhotovenie na mieru

Výška	Šírka dvernej strany	Číslo výrobku	Cena
1200-2000	700-1500	S21380	1.199,-
2001-2200	700-1500	S21381	1.251,-

Rozsah nastavenia = zadaný rozmer - 8mm /+ 7mm

Priplatok k zhotoveniu na mieru za každé skosenie / výrez		Priplatok
		179,-

Farby profilov – sklá/dekory

Farby profilov	Kód farby	Priplatok
Strieborná lesklá	092	0,-
Black Edition (čierna matná)	123	144,-
White Edition (biela matná)	182	144,-

Sklo / dekor	s úpravou Anti-Plaque		bez úpravy Anti-Plaque	
	Kód skla	Priplatok	Kód skla	Priplatok
Číre	322	0,-	321	0,-
Sand Plus (matná)	316	179,-	315	179,-
Privatima	375	179,-	373	179,-
Šedé	368	179,-	301	179,-
Zrkadlové sklo	381	562,-	380	562,-

Zrkadlové sklo (380/381): Pri objednávke je vždy potrebné špecifikovať, ktorý segment má byť zhotovený so zrkadlovým sklom. Bez tejto špecifikácie budú všetky segmenty so zrkadlovým sklom.

Variant vybavenia (voliteľný)

Variant vybavenia	Priplatok
Oblúčkové madlo (len vo farbe 092 Strieborná lesklá)	801 50,-

Extra doplnky

Výška	Farba	Číslo výrobku	Cena
2000	Rozširovací profil o 15 mm pre pevný segment/protisegment	8P4202092	37,-
		8P4202123	37,-
		8P4202182	37,-

Číslo výrobku a ceny

XXXXXX	+	XXX	+	XXX	+	XXX	=	XXXXXX.XXX.XXX.XXX
Číslo výrobku		Kód farby		Kód skla		Variant vybavenia		Číslo výrobku kompletne
Základná cena		Farebný príplatok		Príplatok za sklo		Príplatok		Celková cena

Solva s nástennou lištou 4-uholník



Krídlové dvere s pevnými segmentami rohový vstup

Popis výrobku

- Na kombináciu pre rohový vstup
- Čiastočne orámované dvere s jedným skleneným krídlom, ktoré sa otvára dovnútra a von, a s jedným pevným segmentom
- Zasklenie 6 mm (dvere) a 8 mm (pevný segment) jednovrstvovým bezpečnostným sklom podľa normy DIN EN 12150, voliteľne s povrchovou úpravou HÜPPE Anti-Plaqué, ktorá umožňuje jednoduchú údržbu
- So stabilizačnou vzperou (vnútri)
- Profily z vysokokvalitného eloxovaného hliníka, madlá a pánty z kvalitného kovu
- Skosenia / výrezy sú možné
- Zdvíhací / spúšťací mechanizmus pántu je decentne skrytý pod krytkou
- Zdvíhací a spúšťací mechanizmus s 5 mm zdvíhacím účinkom
- Vrátane HÜPPE Kedersystem (upevnenie pomocou tesniaceho profilu) –

- montáž bez viditeľných skrutiek v oblasti nástennej lišty
- Nastaviteľnosť v nástennej lište 15 mm
- Z vnútornej strany zapustené pánty pre ľahšie čistenie
- S prahovou lištou (výška 10 mm) pre optimálnu tesnosť, alebo bez prahovej lišty pre bezbariérový vstup
- Priebežné magnetické lišty, tesniace profily a vodorovná tesniaca lišta
- Utesnenie podľa normy DIN 14428
- Made in Germany
- Obsah dodávky: upevňovací materiál, návod na montáž
- 10-ročná záruka dostupnosti opotrebovateľných dielov po zakúpení výrobku
- Systém riadenia kvality certifikovaný podľa normy DIN EN ISO 9001:2015
- Energetický manažment certifikovaný podľa normy EN ISO 50001:2011

Možnosti montáže S214		TS8
Upevnenie vpravo		
Rohový vstup = dvere + dvere		
Min. – max. rozmery		
1200-2200	max. 900	200-600

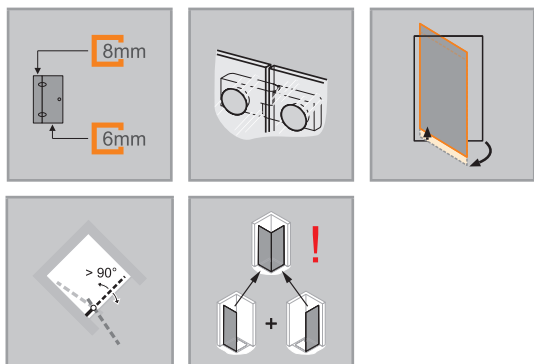

Rozmery	
WL:	24
R:	20
Mx:	M+10
MG:	30

WEM = vstavaný rozmer vaničky (000)
 M = montážny rozmer stred skla (001)
 Uvedte prosím bezpodmienečne pri objednávke.



Krídlové dvvere s pevným segmentom pre rohový vstup (1/2)

Upevnenie vpravo

Montáž na sprchovú vaničku

Výška	Typ	WEM	Šírka pevného segmentu	Šírka vstupu	Číslo výrobku	Cena
2000	800	785-800	261-276	670	S21401	1.020,-
	900	885-900	261-276	815	S21402	1.043,-
	1000	985-1000	361-376	815	S21403	1.043,-
	1200	1185-1200	461-476	945	S21404	1.073,-

POZOR: Kompletný rohový vstup pozostáva z dvoch č. výrobku

Montáž priamo na podlahu

Výška	Typ	M (stred skla)	Šírka pevného segmentu	Šírka vstupu	Číslo výrobku	Cena
2000	800	755-770	261-276	670	S21401	1.020,-
	800	792-807	291-306	670	S21411	1.020,-
	900	855-870	261-276	815	S21402	1.043,-
	900	892-907	291-306	815	S21412	1.043,-
	1000	955-970	361-376	815	S21403	1.043,-
	1000	992-1007	391-406	815	S21413	1.043,-
	1200	1155-1170	461-476	945	S21404	1.073,-
	1200	1192-1207	491-506	945	S21414	1.073,-

POZOR: Kompletný rohový vstup pozostáva z dvoch č. výrobku

Zhotovenie na mieru

Výška	Šírka dvernej strany	Číslo výrobku	Cena
1200-2000	700-1500	S21480	1.199,-
2001-2200	700-1500	S21481	1.251,-

Rozsah nastavenia = zadaný rozmer - 8mm /+ 7mm

Priplatok k zhotoveniu na mieru za každé skosenie / výrez		Priplatok
		179,-

Farby profilov – sklá/dekory

Farby profilov	Kód farby	Priplatok
Strieborná lesklá	092	0,-
Black Edition (čierna matná)	123	144,-
White Edition (biela matná)	182	144,-

Sklo / dekor	s úpravou Anti-Plaque		bez úpravy Anti-Plaque	
	Kód skla	Priplatok	Kód skla	Priplatok
Číre	322	0,-	321	0,-
Sand Plus (matná)	316	179,-	315	179,-
Privatima	375	179,-	373	179,-
Šedé	368	179,-	301	179,-
Zrkadlové sklo	381	562,-	380	562,-

Zrkadlové sklo (380/381): Pri objednávke je vždy potrebné špecifikovať, ktorý segment má byť zhotovený so zrkadlovým sklom. Bez tejto špecifikácie budú všetky segmenty so zrkadlovým sklom.

Variant vybavenia (voliteľný)

Variant vybavenia	Priplatok
Oblúčkové madlo (len vo farbe 092 Strieborná lesklá)	801 50,-

Extra doplnky

Výška	Farba	Číslo výrobku	Cena
2000	Rozširovací profil o 15 mm pre pevný segment/protisegment	8P4202092	37,-
		8P4202123	37,-
		8P4202182	37,-

Číslo výrobku a ceny

XXXXXX	+	XXX	+	XXX	+	XXX	=	XXXXXX.XXX.XXX.XXX
Číslo výrobku		Kód farby		Kód skla		Variant vybavenia		Číslo výrobku kompletne
Základná cena		Farebný príplatok		Príplatok za sklo		Príplatok		Celková cena

Solva s nástennou lištou 4-uholník



Křídlové sklapovací dveře rohový vstup

Popis výrobku

- Na kombináciu pre rohový vstup
- Čiastočne orámované dveře s dvoma sklenenými křídly, na nástenné páně otočné smerom dnu a von o 90 stupňov, v páně na skle otočné smerom von o 180 stupňov
- Zasklenie 6 mm jednovrstvovým bezpečnostným sklom podľa normy DIN EN 12150, voliteľne s povrchovou úpravou HÜPPE Anti-Plaque, ktorá umožňuje jednoduchú údržbu
- Profily z vysokokvalitného eloxovaného hliníka, madlá a pánty z kvalitného kovu
- Skosenie je možné
- Nastavitelnosť v nástennej lište 15 mm
- Trubkový pánt s plynulo nastaviteľným zdvíhacím/spúšťacím mechanizmom a 5 mm zdvíhacím účinkom

Tlmič nárazov (šedý) na madle, nie je vo farbe zásteny.

- Z vnútornej strany zapustené pánty pre ľahšie čistenie
- S prahovou lištou (výška 10 mm) pre optimálnu tesnosť, alebo bez prahovej lišty pre bezbariérový vstup
- Priebežné magnetické lišty, tesniace profily a vodorovná tesniaca lišta
- Utesnenie podľa normy DIN 14428
- Made in Germany
- Obsah dodávky: upevňovací materiál, návod na montáž
- 10-ročná záruka dostupnosti opotrebovateľných dielov po zakúpení výrobku
- Systém riadenia kvality certifikovaný podľa normy DIN EN ISO 9001:2015
- Energetický manažment certifikovaný podľa normy EN ISO 50001:2011

Možnosti montáže S215		TS9
Upevnenie vľavo		
Min. - max. rozmery		
1200-2000	500-1250	

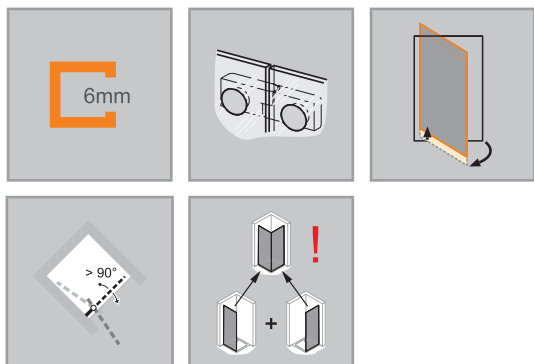

Rozmery	
WL:	28
R:	15
Mx:	M+15
MG:	30

WEM = vstavany rozmer vaničky (000)
 M = montážny rozmer stred skla (001)
 Uvedte prosím bezpodmienečne pri objednávke.



Krídlové sklápovacie dvere pre rohový vstup (1/2)

Upevnenie vľavo

Montáž na sprchovú vaničku

Výška	Typ	WEM	Šírka vstupu	Číslo výrobku	Cena
2000	700	685-700	800	S21501	1.097,-
	750	735-750	870	S21502	1.097,-
	800	785-800	950	S21503	1.119,-
	900	885-900	1100	S21504	1.142,-
	1000	985-1000	1240	S21505	1.142,-
	1200	1185-1200	1380	S21506	1.176,-

POZOR: Kompletný rohový vstup pozostáva z dvoch č. výrobku

Montáž priamo na podlahu

Výška	Typ	M (stred skla)	Šírka vstupu	Číslo výrobku	Cena
2000	700	655-670	800	S21501	1.097,-
	700	692-707	842	S21511	1.097,-
	750	705-720	870	S21502	1.097,-
	750	742-757	912	S21512	1.097,-
	800	755-770	950	S21503	1.119,-
	800	792-807	992	S21513	1.119,-
	900	855-870	1100	S21504	1.142,-
	900	892-907	1142	S21514	1.142,-
	1000	955-970	1240	S21505	1.142,-
	1000	992-1007	1282	S21515	1.142,-
	1200	1155-1170	1380	S21506	1.176,-
	1200	1192-1207	1422	S21516	1.176,-

POZOR: Kompletný rohový vstup pozostáva z dvoch č. výrobku

Zhotovenie na mieru

Výška	Šírka dvernej strany	Číslo výrobku	Cena
1200-2000	500-1250	S21580	1.314,-

Rozsah nastavenia = zadaný rozmer - 8mm /+ 7mm

Príplatok	
179,-	



Príplatok k zhotoveniu na mieru za každé skosenie / výrez

Farby profilov – sklá/dekory

Farby profilov	Kód farby	Príplatok
Strieborná lesklá	092	0,-
Black Edition (čierna matná)	123	144,-
White Edition (biela matná)	182	144,-

Skló / dekor	s úpravou Anti-Plaque		bez úpravy Anti-Plaque	
	Kód skla	Príplatok	Kód skla	Príplatok
Číre	322	0,-	321	0,-
Sand Plus (matná)	316	179,-	315	179,-
Privatima	375	179,-	373	179,-
Šedé	368	179,-	301	179,-
Zrkadlové sklo	381	562,-	380	562,-

Zrkadlové sklo (380/381): Pri objednávke je vždy potrebné špecifikovať, ktorý segment má byť zhotovený so zrkadlovým sklom. Bez tejto špecifikácie budú všetky segmenty so zrkadlovým sklom.

Variant vybavenia (voliteľný)

Variant vybavenia	Príplatok
Oblúkové madlo (len vo farbe 092 Strieborná lesklá)	801 50,-
Prídavná rukoväť na nástennom segmente na lepšiu manipuláciu	754 50,-

Extra doplnky

Výška	Farba	Číslo výrobku	Cena
2000	Rozširovací profil o 15 mm pre dvere	8P2502092	37,-
	Strieborná lesklá = 092	8P2502123	37,-
	Black Edition (čierna matná) = 123 White Edition (biela matná) = 182	8P2502182	37,-

Typ	Hrúbka v zloženom stave (P)	Šírka v zloženom stave (F)	Typ	Hrúbka v zloženom stave (P)	Šírka v zloženom stave (F)
700	95-110	312	900	95-110	412
750	95-110	337	1000	95-110	462
800	95-110	362	1200	95-110	562

Číslo výrobku a ceny

XXXXXX	+	XXX	+	XXX	+	XXX	=	XXXXXX.XXX.XXX.XXX
Číslo výrobku		Kód farby		Kód skla		Variant vybavenia		Číslo výrobku kompletne
Základná cena		Farebný príplatok		Príplatok za sklo		Príplatok		Celková cena

Solva s nástennou lištou 4-uholník



Křídlové sklapovací dveře rohový vstup

Popis výrobku

- Na kombináciu pre rohový vstup
- Čiastočne orámované dveře s dvoma sklenenými křídly, na nástenné pántě otočné smerom dnu a von o 90 stupňov, v pántě na skle otočné smerom von o 180 stupňov
- Zasklenie 6 mm jednovrstvovým bezpečnostným sklom podľa normy DIN EN 12150, voliteľne s povrchovou úpravou HÜPPE Anti-Plaque, ktorá umožňuje jednoduchú údržbu
- Profily z vysokokvalitného eloxovaného hliníka, madlá a pánty z kvalitného kovu
- Skosenie je možné
- Nastavitelnosť v nástennej lište 15 mm
- Trubkový pánt s plynulo nastaviteľným zdvíhacím/spúšťacím mechanizmom a 5 mm zdvíhacím účinkom

Tlmič nárazov (šedý) na madle, nie je vo farbe zásteny.

- Z vnútornej strany zapustené pánty pre ľahšie čistenie
- S prahovou lištou (výška 10 mm) pre optimálnu tesnosť, alebo bez prahovej lišty pre bezbariérový vstup
- Priebežné magnetické lišty, tesniace profily a vodorovná tesniaca lišta
- Utesnenie podľa normy DIN 14428
- Made in Germany
- Obsah dodávky: upevňovací materiál, návod na montáž
- 10-ročná záruka dostupnosti opotrebovateľných dielov po zakúpení výrobku
- Systém riadenia kvality certifikovaný podľa normy DIN EN ISO 9001:2015
- Energetický manažment certifikovaný podľa normy EN ISO 50001:2011

Možnosti montáže S216		TS9
Upevnenie vpravo		
Min. - max. rozmery		
1200-2000	500-1250	

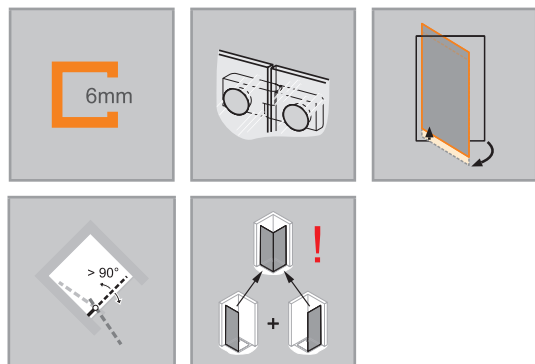

Rozmery	
WL:	28
R:	15
Mx:	M+15
MG:	30

WEM = vstavaný rozmer vaničky (000)
 M = montážny rozmer stred skla (001)
 Uvedte prosím bezpodmienečne pri objednávke.



Krídlové sklápovacie dvere pre rohový vstup (1/2)

Upevnenie vpravo

Montáž na sprchovú vaničku

Výška	Typ	WEM	Šírka vstupu	Číslo výrobku	Cena
2000	700	685-700	800	S21601	1.097,-
	750	735-750	870	S21602	1.097,-
	800	785-800	950	S21603	1.119,-
	900	885-900	1100	S21604	1.142,-
	1000	985-1000	1240	S21605	1.142,-
	1200	1185-1200	1380	S21606	1.176,-

POZOR: Kompletný rohový vstup pozostáva z dvoch č. výrobku

Montáž priamo na podlahu

Výška	Typ	M (stred skla)	Šírka vstupu	Číslo výrobku	Cena
2000	700	655-670	800	S21601	1.097,-
	700	692-707	842	S21611	1.097,-
	750	705-720	870	S21602	1.097,-
	750	742-757	912	S21612	1.097,-
	800	755-770	950	S21603	1.119,-
	800	792-807	992	S21613	1.119,-
	900	855-870	1100	S21604	1.142,-
	900	892-907	1142	S21614	1.142,-
	1000	955-970	1240	S21605	1.142,-
	1000	992-1007	1282	S21615	1.142,-
	1200	1155-1170	1380	S21606	1.176,-
	1200	1192-1207	1422	S21616	1.176,-

POZOR: Kompletný rohový vstup pozostáva z dvoch č. výrobku

Zhotovenie na mieru

Výška	Šírka dvernej strany	Číslo výrobku	Cena
1200-2000	500-1250	S21680	1.314,-

Rozsah nastavenia = zadaný rozmer - 8mm /+ 7mm

Príplatok	
179,-	



Príplatok k zhotoveniu na mieru za každé skosenie / výrez

Farby profilov – sklá/dekory

Farby profilov	Kód farby	Príplatok
Strieborná lesklá	092	0,-
Black Edition (čierna matná)	123	144,-
White Edition (biela matná)	182	144,-

Skló / dekor	s úpravou Anti-Plaque		bez úpravy Anti-Plaque	
	Kód skla	Príplatok	Kód skla	Príplatok
Číre	322	0,-	321	0,-
Sand Plus (matná)	316	179,-	315	179,-
Privatima	375	179,-	373	179,-
Šedé	368	179,-	301	179,-
Zrkadlové sklo	381	562,-	380	562,-

Zrkadlové sklo (380/381): Pri objednávke je vždy potrebné špecifikovať, ktorý segment má byť zhotovený so zrkadlovým sklom. Bez tejto špecifikácie budú všetky segmenty so zrkadlovým sklom.

Variant vybavenia (voliteľný)

Variant vybavenia	Príplatok
Oblúkové madlo (len vo farbe 092 Strieborná lesklá)	801 50,-
Prídavná rukoväť na nástennom segmente na lepšiu manipuláciu	754 50,-

Extra doplnky

Výška	Farba	Číslo výrobku	Cena
2000	Rozširovací profil o 15 mm pre dvere	8P2502092	37,-
	Strieborná lesklá = 092	8P2502123	37,-
	Black Edition (čierna matná) = 123 White Edition (biela matná) = 182	8P2502182	37,-

Typ	Hrúbka v zloženom stave (P)	Šírka v zloženom stave (F)	Typ	Hrúbka v zloženom stave (P)	Šírka v zloženom stave (F)
700	95-110	312	900	95-110	412
750	95-110	337	1000	95-110	467
800	95-110	362	1200	95-110	562

Číslo výrobku a ceny

XXXXXX	+	XXX	+	XXX	+	XXX	=	XXXXXX.XXX.XXX.XXX
Číslo výrobku		Kód farby		Kód skla		Variant vybavenia		Číslo výrobku kompletne
Základná cena		Farebný príplatok		Príplatok za sklo		Príplatok		Celková cena

Solva pure s nástennou lištou 1/4-kruh



2-krídlové dvere s pevnými segmentami

Popis výrobku

- Čiastočne orámovaný sprchovací kút v tvare štvrtkruhu s dvoma sklenenými krídlami, ktoré sa otvárajú dovnútra a von, a s dvoma pevnými segmentami
- Zasklenie 6 mm (dvere) a 8 mm (pevný segment) jednovrstvovým bezpečnostným sklom podľa normy DIN EN 12150, voliteľne s povrchovou úpravou HÜPPE Anti-Plaque, ktorá umožňuje jednoduchú údržbu
- So stabilizačnou vzperou (vnútri)
- Profily z vysokokvalitného eloxovaného hliníka, madlá a pánty z kvalitného kovu
- Skosenia / výrezy sú možné
- Nastavitelnosť v nástennej lište 15 mm
- Zdvíhací / spúšťací mechanizmus pántu je decentne skrytý pod krytkou
- Zdvíhací a spúšťací mechanizmus s 5 mm zdvíhacím účinkom
- Vrátane HÜPPE Kedersystem (upevnenie pomocou tesniaceho profilu) – montáž bez viditeľných skrutiek v oblasti nástennej lišty
- Z vnútornej strany zapustené pánty pre ľahšie čistenie
- S prahovou lištou (výška 10 mm) pre optimálnu tesnosť, alebo bez prahovej lišty pre bezbariérový vstup
- Priebežné magnetické lišty, tesniace profily a vodorovná tesniaca lišta
- Utesnenie podľa normy DIN 14428
- Made in Germany
- Obsah dodávky: upevňovací materiál, návod na montáž
- 10-ročná záruka dostupnosti opotrebovateľných dielov po zakúpení výrobku
- Systém riadenia kvality certifikovaný podľa normy DIN EN ISO 9001:2015
- Energetický manažment certifikovaný podľa normy EN ISO 50001:2011

Možnosti montáže S240		TU1
Min. - max. rozmery		
2000	900-1200	

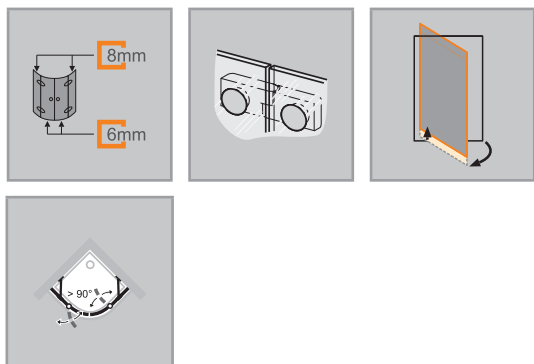

Rozmery	
WL:	24
R:	20
Mx:	M+10
MG:	30

WEM = vstavaný rozmer vaničky (000)
M = montážny rozmer stred skla (001)
Uvedte prosím bezpodmienečne pri objednávke.



2-krídlové dvere s pevnými segmentami

Montáž na sprchovú vaničku

Výška	Typ	WEM B1/B2	CLI/CRE	Šírka vstupu	Rádus	Číslo výrobku	Cena
2000	900/900	885-900	266-281	819	500	S24001	1.712,-
	1000/1000	985-1000	366-381	819	500	S24002	1.712,-
	900/900	885-900	219-234	885	550	S24007	1.712,-
	1000/1000	985-1000	319-334	885	550	S24008	1.712,-

Montáž priamo na podlahu

Výška	Typ	M (stred skla) B1/B2	CLI/CRE	Šírka vstupu	Rádus	Číslo výrobku	Cena
2000	900/900	855-870	266-281	819	470	S24001	1.712,-
	1000/1000	955-970	366-381	819	470	S24002	1.712,-
	900/900	855-870	219-234	885	520	S24007	1.712,-
	1000/1000	955-970	319-334	885	520	S24008	1.712,-

Zhotovenie na mieru: Montáž na sprchovú vaničku

Výška	Šírka B1/B2	Šírka vstupu	Rádus	Číslo výrobku	Cena
2000	900-1200	819	500	S24080	1.970,-
	900-1200	885	550	S24081	1.970,-

Rozsah nastavenia = zadaný rozmer - 8mm /+ 7mm

Príplatok	
	Príplatok k zhotoveniu na mieru za každé skosenie / výrez
179,-	

Zhotovenie na mieru: Montáž priamo na podlahu

Výška	Šírka B1/B2	Šírka vstupu	Rádus	Číslo výrobku	Cena
2000	900-1200	819	470	S24080	1.970,-
	900-1200	885	520	S24081	1.970,-

Rozsah nastavenia = zadaný rozmer - 8mm /+ 7mm

Príplatok	
	Príplatok k zhotoveniu na mieru za každé skosenie / výrez
179,-	

Farby profilov – sklá/dekory

Farby profilov	Kód farby	Príplatok
Strieborná lesklá	092	0,-
Black Edition (čierna matná)	123	289,-
White Edition (biela matná)	182	289,-

Sklo / dekor	s úpravou Anti-Plaque		bez úpravy Anti-Plaque	
	Kód skla	Príplatok	Kód skla	Príplatok
Číre	322	0,-	321	0,-

Variant vybavenia (voliteľný)

Variant vybavenia	Príplatok
Oblúčkové madlo (len vo farbe 092 Strieborná lesklá)	801
	103,-

Extra doplnky

Výška	Farba	Číslo výrobku	Cena
2000	Rozšírovací profil o 15 mm pre pevný segment/protisegment		
	Strieborná lesklá = 092	8P4202092	37,-
	Black Edition (čierna matná) = 123	8P4202123	37,-
	White Edition (biela matná) = 182	8P4202182	37,-

Číslo výrobku a ceny

XXXXXX	+	XXX	+	XXX	+	XXX	=	XXXXXX.XXX.XXX.XXX
Číslo výrobku		Kód farby		Kód skla		Variant vybavenia		Číslo výrobku kompletne
Základná cena		Farebný príplatok		Príplatok za sklo		Príplatok		Celková cena

Solva s nástennou lištou 5-uholník



1-krídlové dvere s pevnými segmentami

Popis výrobku

- Čiastočne orámovaný sprchovací kút v tvare 5-uholník s jedným skleneným krídlom, ktoré sa otvárajú dovnútra a von, a s dvoma pevnými segmentami
- Zasklenie 6 mm (dvere a protisegment) a 8 mm (pevný segment) (šírka protisegmentu > 1200 = 8 mm) jednovrstvovým bezpečnostným sklom podľa normy DIN EN 12150, voliteľne s povrchovou úpravou HÜPPE Anti-Plaque, ktorá umožňuje jednoduchú údržbu
- Profily z vysokokvalitného eloxovaného hliníka, madlá a pánty z kvalitného kovu
- Skosenia / výrezy sú možné
- Nastavitelnosť v nástennej lište 15 mm
- Zdvíhací / spúšťací mechanizmus pántu je decentne skrytý pod krytkou
- Zdvíhací a spúšťací mechanizmus s 5 mm zdvíhacím účinkom
- Vráťane HÜPPE Kedersystem (upevnenie pomocou tesniaceho profilu) –

- montáž bez viditeľných skrutiek v oblasti nástennej lišty
- Z vnútornej strany zapustené pánty pre ľahšie čistenie
- S prahovou lištou (výška 10 mm) pre optimálnu tesnosť, alebo bez prahovej lišty pre bezbariérový vstup
- Priebežné magnetické lišty, tesniace profily a vodorovná tesniaca lišta
- Utesnenie podľa normy DIN 14428
- Made in Germany
- Obsah dodávky: upevňovací materiál, návod na montáž
- 10-ročná záruka dostupnosti opotrebovateľných dielov po zakúpení výrobku
- Systém riadenia kvality certifikovaný podľa normy DIN EN ISO 9001:2015
- Energetický manažment certifikovaný podľa normy EN ISO 50001:2011
- So stabilizačnou vzperou (vnútri)

Možnosti montáže S250	TV1	
Upevnenie vľavo		
so stabilizačnou vzperou		
S priečnou vzperou		
Min. - max. rozmery		
1200-2200	200-600	200-1800

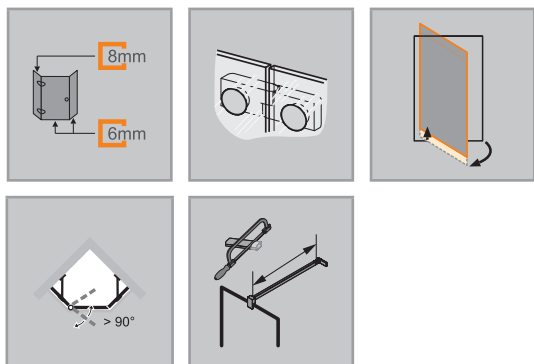

Rozmery	
WL:	24
R:	20
Mx:	M+10
MG:	30

WEM = vstavaný rozmer vaničky (000)
 M = montážny rozmer stred skla (001)
 Uvedte prosím bezpodmienečne pri objednávke.



1-krídlové dvere s pevnými segmentami

Upevnenie vľavo

Montáž na sprchovú vaničku

Výška	Typ	WEM B1/B2	CLI/CRE	CM	Šírka vstupu	Číslo výrobku	Cena
2000	900/900	885-900	435-450	636	596	S25001	1.712,-
	1000/1000	985-1000	485-500	707	667	S25002	1.712,-

Montáž priamo na podlahu

Výška	Typ	M (stred skla) B1/B2	CLI/CRE	CM	Šírka vstupu	Číslo výrobku	Cena
2000	900/900	855 - 870	435-450	636	596	S25001	1.712,-
	1000/1000	955 - 970	485-500	707	667	S25002	1.712,-

Zhotovenie na mieru

Výška	CLI	CRE	CM	Číslo výrobku	Cena
1200-2000	200-600	200-1800	500-900	S25080	1.970,-
2001-2200	200-600	200-1800	500-900	S25084	2.055,-

Rozsah nastavenia = zadaný rozmer - 8mm /+ 7mm

	Príplatok k zhotoveniu na mieru za každé skosenie / výrez	Príplatok
		179,-

Farby profilov – sklá/dekory

Farby profilov	Kód farby	Priplatok
Strieborná lesklá	092	0,-
Black Edition (čierna matná)	123	289,-
White Edition (biela matná)	182	289,-

Skló / dekor	s úpravou Anti-Plaque		bez úpravy Anti-Plaque	
	Kód skla	Priplatok	Kód skla	Priplatok
Číre	322	0,-	321	0,-
Sand Plus (matná)	316	360,-	315	360,-
Privatima	375	360,-	373	360,-
Šedé	368	360,-	301	360,-
Zrkadlové sklo	381	562,-	380	562,-

Zrkadlové sklo (380/381): Pri objednávke je vždy potrebné špecifikovať, ktorý segment má byť zhotovený so zrkadlovým sklom. Bez tejto špecifikácie budú všetky segmenty so zrkadlovým sklom.

Variant vybavenia (voliteľný)

Variant vybavenia	Priplatok
Oblúčkové madlo (len vo farbe 092 Strieborná lesklá)	801 50,-

Extra doplnky

Výška	Farba	Číslo výrobku	Cena
2000	Strieborná lesklá = 092	8P4202092	37,-
	Black Edition (čierna matná) = 123	8P4202123	37,-
	White Edition (biela matná) = 182	8P4202182	37,-

Číslo výrobku a ceny

XXXXXX	+	XXX	+	XXX	+	XXX	=	XXXXXX.XXX.XXX.XXX
Číslo výrobku		Kód farby		Kód skla		Variant vybavenia		Číslo výrobku kompletné
Základná cena		Farebný príplatok		Príplatok za sklo		Príplatok		Celková cena

Solva s nástennou lištou 5-uholník



1-krídlové dvere s pevnými segmentami

Popis výrobku

- Čiastočne orámovaný sprchovací kút v tvare 5-uholník s jedným skleneným krídlom, ktoré sa otvárajú dovnútra a von, a s dvoma pevnými segmentami
- Zasklenie 6 mm (dvere a protisegment) a 8 mm (pevný segment) (šírka protisegmentu > 1200 = 8 mm) jednovrstvovým bezpečnostným sklom podľa normy DIN EN 12150, voliteľne s povrchovou úpravou HÜPPE Anti-Plaque, ktorá umožňuje jednoduchú údržbu
- Profily z vysokokvalitného eloxovaného hliníka, madlá a pánty z kvalitného kovu
- Skosenia / výrezy sú možné
- Nastavitelnosť v nástennej lište 15 mm
- Zdvíhací / spúšťač mechanizmus pántu je decentne skrytý pod krytkou
- Zdvíhací a spúšťač mechanizmus s 5 mm zdvíhacím účinkom
- Vráťane HÜPPE Kedersystem (upevnenie pomocou tesniaceho profilu) –

- montáž bez viditeľných skrutiek v oblasti nástennej lišty
- Z vnútornej strany zapustené pánty pre ľahšie čistenie
- S prahovou lištou (výška 10 mm) pre optimálnu tesnosť, alebo bez prahovej lišty pre bezbariérový vstup
- Priebežné magnetické lišty, tesniace profily a vodorovná tesniaca lišta
- Utesnenie podľa normy DIN 14428
- Made in Germany
- Obsah dodávky: upevňovací materiál, návod na montáž
- 10-ročná záruka dostupnosti opotrebovateľných dielov po zakúpení výrobku
- Systém riadenia kvality certifikovaný podľa normy DIN EN ISO 9001:2015
- Energetický manažment certifikovaný podľa normy EN ISO 50001:2011
- So stabilizačnou vzperou (vnútri)

Možnosti montáže S251	TV1	
Upevnenie vpravo		
so stabilizačnou vzperou		
S priečnou vzperou		
Min. - max. rozmery		
1200-2200	200-1800	200-600

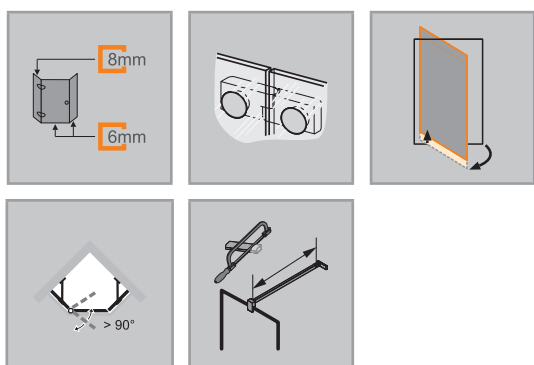

Rozmery	
WL:	24
R:	20
Mx:	M+10
MG:	30

WEM = vstavaný rozmer vaničky (000)
M = montážny rozmer stred skla (001)
Uvedte prosím bezpodmienečne pri objednávke.



1-krídlové dvere s pevnými segmentami

Upevnenie vpravo

Montáž na sprchovú vaničku

Výška	Typ	WEM B1/B2	CLI/CRE	CM	Šírka vstupu	Číslo výrobku	Cena
2000	900/900	885-900	435-450	636	596	S25101	1.712,-
	1000/1000	985-1000	485-500	707	667	S25102	1.712,-

Montáž priamo na podlahu

Výška	Typ	M (stred skla) B1/B2	CLI/CRE	CM	Šírka vstupu	Číslo výrobku	Cena
2000	900/900	855 - 870	435-450	636	596	S25101	1.712,-
	1000/1000	955 - 970	485-500	707	667	S25102	1.712,-

Zhotovenie na mieru

Výška	CLI	CRE	CM	Číslo výrobku	Cena
1200-2000	200-1800	200-600	500-900	S25180	1.970,-
2001-2200	200-1800	200-600	500-900	S25184	2.055,-

Rozsah nastavenia = zadaný rozmer - 8mm /+ 7mm

	Príplatok k zhotoveniu na mieru za každé skosenie / výrez	Príplatok
		179,-

Farby profilov – sklá/dekory

Farby profilov	Kód farby	Priplatok
Strieborná lesklá	092	0,-
Black Edition (čierna matná)	123	289,-
White Edition (biela matná)	182	289,-

Skló / dekor	s úpravou Anti-Plaque		bez úpravy Anti-Plaque	
	Kód skla	Priplatok	Kód skla	Priplatok
Číre	322	0,-	321	0,-
Sand Plus (matná)	316	360,-	315	360,-
Privatima	375	360,-	373	360,-
Šedé	368	360,-	301	360,-
Zrkadlové sklo	381	562,-	380	562,-

Zrkadlové sklo (380/381): Pri objednávke je vždy potrebné špecifikovať, ktorý segment má byť zhotovený so zrkadlovým sklom. Bez tejto špecifikácie budú všetky segmenty so zrkadlovým sklom.

Variant vybavenia (voliteľný)

Variant vybavenia	Priplatok
Oblúčkové madlo (len vo farbe 092 Strieborná lesklá)	801 50,-

Extra doplnky

Výška	Farba	Číslo výrobku	Cena
2000	Strieborná lesklá = 092	8P4202092	37,-
	Black Edition (čierna matná) = 123	8P4202123	37,-
	White Edition (biela matná) = 182	8P4202182	37,-

Číslo výrobku a ceny

XXXXXX	+	XXX	+	XXX	+	XXX	=	XXXXXX.XXX.XXX.XXX
Číslo výrobku		Kód farby		Kód skla		Variant vybavenia		Číslo výrobku kompletné
Základná cena		Farebný príplatok		Príplatok za sklo		Príplatok		Celková cena

Solva s nástennou lištou

Varianty a príslušenstvo

Stabilizačné vzpery / priečne vzpery

Dĺžka	Typ	Skica / Foto	Farba	Číslo výrobku	Cena
150 mm	Stabilizačná vzpera (stena/sklo) pre hrúbku skla 6 – 8 mm		Chróm = 091	SP0100091	88,-
			Black Edition (čierna matná) = 123	SP0100123	149,-
			White Edition (biela matná) = 182	SP0100182	149,-
250 mm	Stabilizačná vzpera (stena/sklo) pre hrúbku skla 6 – 8 mm (pre stropnú šikminu)		Chróm = 091	S00101091	115,-
			Black Edition (čierna matná) = 123	S00101123	176,-
			White Edition (biela matná) = 182	S00101182	176,-
	Stabilizačná vzpera (stena/sklo) pre hrúbku skla 6 – 8 mm		Chróm = 091	SP0101091	92,-
			Black Edition (čierna matná) = 123	SP0101123	153,-
			White Edition (biela matná) = 182	SP0101182	153,-
Stabilizačná vzpera (sklo/sklo) pre hrúbku skla 6 – 8 mm		Chróm = 091	SP0201091	92,-	
		Black Edition (čierna matná) = 123	SP0201123	153,-	
		White Edition (biela matná) = 182	SP0201182	153,-	
500 mm	Stabilizačná vzpera (stena/sklo) pre hrúbku skla 6 – 8 mm		Chróm = 091	SP0102091	94,-
			Black Edition (čierna matná) = 123	SP0102123	154,-
			White Edition (biela matná) = 182	SP0102182	154,-
	Stabilizačná vzpera (sklo/sklo) pre hrúbku skla 6 – 8 mm		Chróm = 091	SP0202091	94,-
			Black Edition (čierna matná) = 123	SP0202123	154,-
			White Edition (biela matná) = 182	SP0202182	154,-
	Stabilizačná vzpera (stena/sklo) pre hrúbku skla 6 – 8 mm (pre stropnú šikminu)		Chróm = 091	S00102091	124,-
			Black Edition (čierna matná) = 123	S00102123	183,-
			White Edition (biela matná) = 182	S00102182	183,-
800 mm	Stabilizačná vzpera (stena/sklo) pre hrúbku skla 6 – 8 mm		Chróm = 091	SP0501091	113,-
			Black Edition (čierna matná) = 123	SP0501123	175,-
			White Edition (biela matná) = 182	SP0501182	175,-
1200 mm	Priečna vzpera (sklo/sklo) pre hrúbku skla 6 – 8 mm		Chróm = 091	SP0301091	155,-
			Black Edition (čierna matná) = 123	SP0301123	224,-
			White Edition (biela matná) = 182	SP0301182	224,-
	Priečna vzpera (stena/sklo) pre hrúbku skla 6 – 8 mm		Chróm = 091	SP0302091	155,-
			Black Edition (čierna matná) = 123	SP0302123	224,-
			White Edition (biela matná) = 182	SP0302182	224,-
	Priečna vzpera (stena/sklo) pre hrúbku skla 6 – 8 mm (pre stropnú šikminu)		Chróm = 091	S00301091	153,-
			Black Edition (čierna matná) = 123	S00301123	214,-
			White Edition (biela matná) = 182	S00301182	214,-

Stropná vzpera

Dĺžka	Typ	Detail	Skica / Foto	Farba	Číslo výrobku	Cena
80 – 800 mm	Stropná vzpera	Pre hrúbku skla 6 – 8 mm. Možnosť individuálneho skrátenia. Možnosť dodatočnej montáže.		Strieborná lesklá = 092	SP0000092	160,-
				Black Edition (čierna matná) = 123	SP0000123	220,-
				White Edition (biela matná) = 182	SP0000182	220,-

Vzpera tvaru T, kompletná

Dĺžka	Typ	Skica / Foto	Farba	Číslo výrobku	Cena
do 2000 mm x 150 mm	Vzpera tvaru T, kompletná (stena/sklo/sklo)		Chróm = 091	SP0601091	290,-
			Black Edition (čierna matná) = 123	SP0601123	342,-
			White Edition (biela matná) = 182	SP0601182	342,-
	Vzpera tvaru T, kompletná (stena/stena/sklo)		Chróm = 091	SP0602091	290,-
			Black Edition (čierna matná) = 123	SP0602123	342,-
			White Edition (biela matná) = 182	SP0602182	342,-
150 mm	Dodatočné T-riešenie (v kombinácii s priečnou vzperou stena/sklo)		Chróm = 091	SP0604091	137,-
			Black Edition (čierna matná) = 123	SP0604123	164,-
			White Edition (biela matná) = 182	SP0604182	164,-

Magnetická lišta

Dĺžka	Prierez	Náhradný diel	Vhodné pre	Farba	Číslo výrobku	Cena		
2200		Doplnková sada čiernych Magnetických lišt 45° 6mm / 8mm Rohové riešenia (možno skrátiť na mieste)	Krídlové dvere pre rohový vstup (1/2)	Black Edition (čierna matná) = 123	ZB0003123	152,-		
			Krídlové dvere s pevným segmentom pre rohový vstup (1/2)					
			Krídlové sklapovacie dvere pre rohový vstup (1/2)					
		Doplnková sada čiernych Magnetických lišt 90° 6 mm / 8 mm (možno skrátiť na mieste) na kombináciu s bočnými stenami	Krídlové dvere			ZB0004123	152,-	
			Krídlové dvere s pevným segmentom					
			Krídlové sklapovacie dvere					
		Doplnková sada čiernych Magnetických lišt 180° 6 mm/8 mm (možno skrátiť na mieste) pre Lietacie dvere, dvere s bočným panelom a ¼-uholník	Bočná stena				ZB0005123	152,-
			Lietacie dvere pre bočnú stenu					
			Krídlové dvere s pevným segmentom a protisegmentom pre bočnú stenu					
		Lietacie dvere do niky	152,-					
		Krídlové dvere s protisegmentom do niky						
		Krídlové dvere s pevným segmentom a protisegmentom do niky						
		2-krídlové dvere s pevnými segmentmi (1/2)						

PRIEREZY PROFILOV

Profil	Detail
	Nástenná lišta Solva / SolvaPro pre pevný segment, protisegment a bočnú stenu
	Prahová lišta
	Nástenná lišta pre priame pripojenie (bez pevného segmentu)
	Dosadacia niková lišta

Design pure



Zmyselný a predsa priamočiary – ocenený dizajn vo viac ako 50 variantoch: Sériu Design pure premení vašu kúpeľňu na miesto, kde sa budete cítiť príjemne. Vďaka kyvným a lietacím dverám a našej zákazkovej výrobe dostupné i pre priestory so zošíkmenou strechou. Atraktívne farby spájajú čistú priamočiarosť

s decentnou hravosťou.

Prehľad modelov – základná cena

Design pure

4-uholník

Kridlové dvere

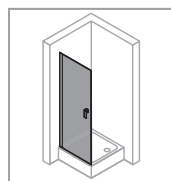

832,-

S. 330

Kridlové dvere s pevným segmentom

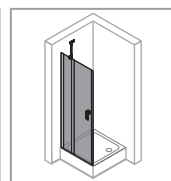

832,-

S. 332

Kridlové sklápovacie dvere

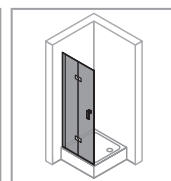

866,-

S. 334

Kridlové sklápovacie dvere s pevným segmentom

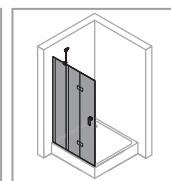

1.114,-

S. 338

Bočná stena pre kridlové dvere

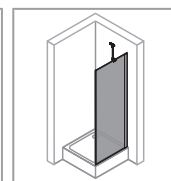

586,-

S. 342

Výklopná bočná stena pre kridlové dvere

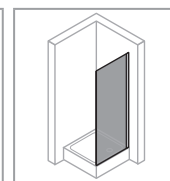

672,-

S. 344

Kridlové dvere s protisegmentom do niky

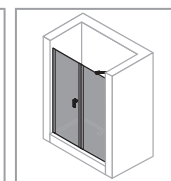

866,-

S. 346

4-uholník

Kridlové dvere s pevným segmentom a protisegmentom do niky

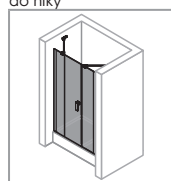

1.082,-

S. 348

Lietacie dvere do niky

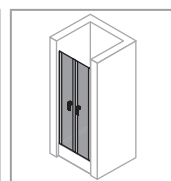

866,-

S. 350

Lietacie dvere pre bočnú stenu

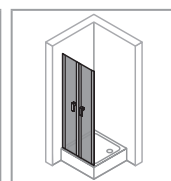

866,-

S. 352

Bočná stena pre lietacie dvere

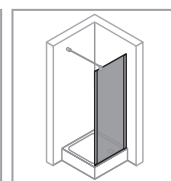

586,-

S. 354

Bočná stena samostatne stojaca

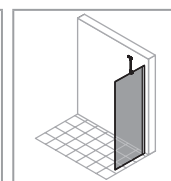

586,-

S. 160

Walk-In bočná stena s výklopným segmentom

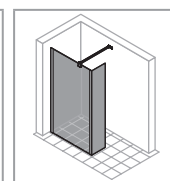

1.103,-

S. 162

1/4-kruh

2-kridlové dvere (1/2)

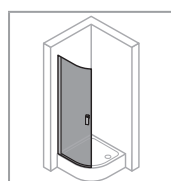

899,-

S. 356

2-kridlové dvere s pevnými segmentami (1/2)

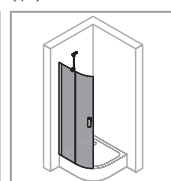

899,-

S. 358

4-uholník

U-kabína

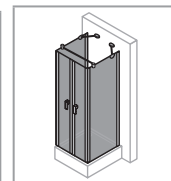

S. 361

Vaňové zásteny

1-dielna

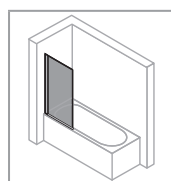

550,-

S. 496

1-dielna s pevným segmentom

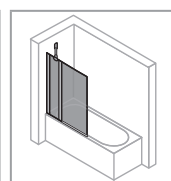

811,-

S. 498

2-dielna sklápovacia

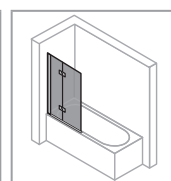

846,-

S. 500

3-dielna sklápovacia

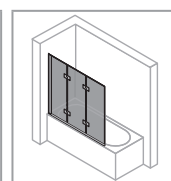

966,-

S. 502

Bočná stena

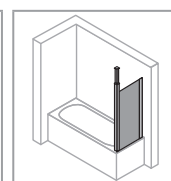

553,-

S. 504



Podrobnosti o produkte
Design pure



Podrobnosti o produkte

Design pure



Madlo HÜPPE Design pure



Chrómové aplikácie najvyššej kvality: Rukoväť, stabilizačná vzpera, priečna vzpera, krytka, pánt sklapovacích dverí a prahová lišta sú vždy vo variante Strieborná lesklá/Chróm, s výnimkou variantov Black Edition / White Edition.



Stabilizačná vzpera



Všetky modely HÜPPE Design môžu byť voľiteľne montované s prahovou lištou na dosiahnutie optimálnej tesnosti, alebo bez prahovej lišty pre bezbariérový prístup.









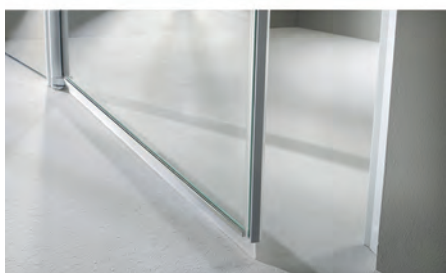





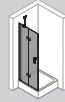

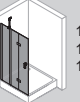
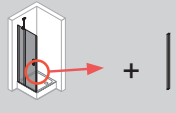





















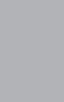



Výkonný zdvíhací/spúšťací mechanizmus nadvihne dvere pri otvorení o 5 mm a bráni tak opotrebovaniu podlahových tesniacich profilov. Kridlo dverí sa dá pomocou zdvíhacieho/spúšťacieho mechanizmu zafixovať v rôznych polohách.

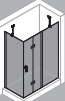
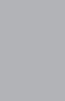
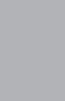





Jednoduché čistenie vďaka zaličovaným pántom (iba v prípade modelu kyvných dverí s pevným segmentom so závesom) a pohyblivým bočným stenám.

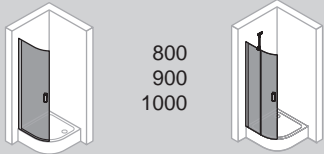
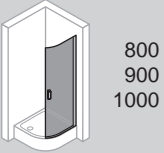
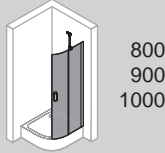
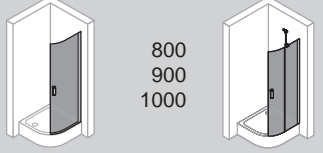

Design pure 4-uholník

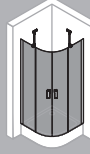
	<p>780 800 880 900 980 1000</p> 	<p>780 800 880 900 980 1000 1200</p> 	<p>700 750 800 880 900 980 1000 1200</p> 	<p>780 750 800 880 900 980 1000 1200</p> 	<p>750 800 900 1000 1200</p> 	<p>1200 1400 1700</p> 		
+	+		+					
		<p>700 750 800 900 1000</p> 		<p>780 800 880 900 980 1000 1200</p> 			<p>700 750 800 900 1000 1200</p> 	<p>1200 1400 1700</p> 
=	=		=					
 	 	 	 	 	 		 	
<p>780 800 880 900 980 1000</p>  	<p>800 x 800 900 x 900 1000 x 1000 700x780 / 780x700 700x800 / 800x700 700x880 / 880x700 700x900 / 900x700 700x980 / 980x700 700x1000 / 1000x700 700x1200 / 1200x700 750x780 / 780x750 750x800 / 800x750 750x880 / 880x750 750x900 / 900x750 750x980 / 980x750 750x1000 / 1000x750 750x1200 / 1200x750 800x780 / 780x800 800x880 / 880x800 800x980 / 980x800 800x1000 / 1000x800 800x1200 / 1200x800 800x780 / 780x800 800x880 / 880x800 800x980 / 980x800 800x1000 / 1000x800 800x1200 / 1200x800 900x780 / 780x900 900x880 / 880x900 900x980 / 980x900 900x1000 / 1000x900 900x1200 / 1200x900 1000x780 / 780x1000 1000x880 / 880x1000 1000x980 / 980x1000 1000x1000 / 1000x1000 1000x1200 / 1200x1000</p>	<p>700 x 700 750 x 750 800 x 800 900 x 900 980 x 980 1000 x 1000 700x750 / 750x700 700x800 / 800x700 700x900 / 900x700 700x1000 / 1000x700 700x1200 / 1200x700 750x800 / 800x750 750x900 / 900x750 750x1000 / 1000x750 750x1200 / 1200x750 800x900 / 900x800 800x1000 / 1000x800 800x1200 / 1200x800 900x1000 / 900x800 900x1200 / 1200x800 900x900 / 900x800 1000x1200 / 1200x1000</p>	<p>780 x 780 800 x 800 880 x 880 900 x 900 980 x 980 1000 x 1000 1200 x 1200 780x800 / 800x780 780x880 / 880x780 780x900 / 900x780 780x980 / 980x780 780x1000 / 1000x780 780x1200 / 1200x780 800x880 / 880x800 800x900 / 900x800 800x980 / 980x800 800x1000 / 1000x800 800x1200 / 1200x800 880x900 / 900x880 880x980 / 980x880 880x1000 / 1000x880 880x1200 / 1200x880 900x980 / 980x900 900x1000 / 1000x900 900x1200 / 1200x900 980x1000 / 1000x980 980x1200 / 1200x980 1000x1200 / 1200x1000</p>	<p>800 x 800 900 x 900 1000 x 1000 700x750 / 750x700 700x800 / 800x700 700x900 / 900x700 700x1000 / 1000x700 700x1200 / 1200x700 750x800 / 800x750 750x900 / 900x750 750x1000 / 1000x750 750x1200 / 1200x750 800x900 / 900x800 800x1000 / 1000x800 800x1200 / 1200x800 900x1000 / 1000x900 900x1200 / 1200x900 1000x1200 / 1200x1000</p>	<p>700 x 700 750 x 750 800 x 800 900 x 900 980 x 980 1000 x 1000 1200 x 1200 700x750 / 750x700 700x800 / 800x700 700x900 / 900x700 700x1000 / 1000x700 700x1200 / 1200x700 750x800 / 800x750 750x900 / 900x750 750x1000 / 1000x750 750x1200 / 1200x750 800x900 / 900x800 800x1000 / 1000x800 800x1200 / 1200x800 900x1000 / 1000x900 900x1200 / 1200x900 1000x1200 / 1200x1000</p>			
<p>700 750 800 900 980 1000 1200</p>  	 	 	 	 	 			
<p>1200 1400 1700</p>	<p>700x1200 / 1200x700 700x1400 / 1400x700 700x1700 / 1700x700 750x1200 / 1200x750 750x1400 / 1400x750 750x1700 / 1700x750 800x1200 / 1200x800 800x1400 / 1400x800 800x1700 / 1700x800 900x1200 / 1200x900 900x1400 / 1400x900 900x1700 / 1700x900 1000x1200 / 1200x1000 1000x1400 / 1400x1000 1000x1700 / 1700x1000</p>	<p>800x1200 / 1200x800 800x1400 / 1400x800 800x1700 / 1700x800 900x1200 / 1200x900 900x1400 / 1400x900 900x1700 / 1700x900 1000x1200 / 1200x1000 1000x1400 / 1400x1000 1000x1700 / 1700x1000</p>	<p>1200x1200 700x1200 / 1200x700 700x1400 / 1400x700 700x1700 / 1700x700 750x1200 / 1200x750 750x1400 / 1400x750 750x1700 / 1700x750 800x1200 / 1200x800 800x1400 / 1400x800 800x1700 / 1700x800 900x1200 / 1200x900 900x1400 / 1400x900 900x1700 / 1700x900 1000x1200 / 1200x1000 1000x1400 / 1400x1000 1000x1700 / 1700x1000 1200x1200 / 1200x1200 1200x1400 / 1400x1200 1200x1700 / 1700x1200</p>	<p>1200x1200 1400x1400 1700x1700 1200x1400 / 1400x1200 1200x1700 / 1700x1200 1400x1700 / 1700x1400</p>				

		
+	+	+
		
=	=	=
		
800 x 800 900 x 900 1000 x 1000 800 x 900 / 900 x 800 800 x 1000 / 1000 x 800 900 x 1000 / 1000 x 900	800 x 800 900 x 900 1000 x 1000 800 x 900 / 900 x 800 800 x 1000 / 1000 x 800 900 x 1000 / 1000 x 900	800 x 800 900 x 900 1000 x 1000 800 x 900 / 900 x 800 800 x 1000 / 1000 x 800 900 x 1000 / 1000 x 900

Design pure 4-uholník



Krídlové dvere s bočnou stenou

Popis výrobku

- Na montáž do niky a na kombináciu s bočnou stenou alebo pre rohový vstup
- Čiastočne orámované dvere s jedným skleneným krídlom, ktoré sa otvára dovnútra a von. Pri montáži s bočnou stenou na otváranie smerom dovnútra je potrebná doplnková sada pre otváranie dovnútra a von.
- Zasklenie 6 mm jednovrstvovým bezpečnostným sklom podľa normy DIN EN 12150, voliteľne s povrchovou úpravou HÜPPE Anti-Plaque, ktorá umožňuje jednoduchú údržbu
- Profily z vysokokvalitného eloxovaného hliníka.
- Madlo, prahová lišta a pánt dverí vždy vo farbe Strieborná lesklá, s výnimkou Black Edition, White Edition
- Skosenie je možné

- Nastaviteľnosť v nástennej lište 15 mm
- Trubkový pánt s plynulo nastaviteľným zdvíhacím/spúšťacím mechanizmom a 5 mm zdvíhacím účinkom
- S prahovou lištou (výška 10 mm) pre optimálnu tesnosť, alebo bez prahovej lišty pre bezbariérový vstup
- Priebežné magnetické lišty, tesniace profily a vodorovná tesniaca lišta
- Utesnenie podľa normy DIN 14428
- Made in Germany
- Obsah dodávky: upevňovací materiál, návod na montáž
- 10-ročná záruka dostupnosti opotrebovateľných dielov po zakúpení výrobku

Pre krídlové dvere do niky alebo kombináciu dverí so skrátenou bočnou stenou je potrebná „Doplnková sada pre niku“.

Pri krídlových dverách s bočnou stenou cez roh je možné len otváranie smerom von. S doplnkovou sadou pre otváranie dovnútra / von je možné aj otváranie smerom dnu.

Možnosti montáže 8P06		MAE
Nika = dvere + doplnková sada pre niku		
Rohové riešenie = dvere + bočná stena		
Rohový vstup = dvere + dvere		
Min. - max. rozmery		
1400-2000	500-1100	

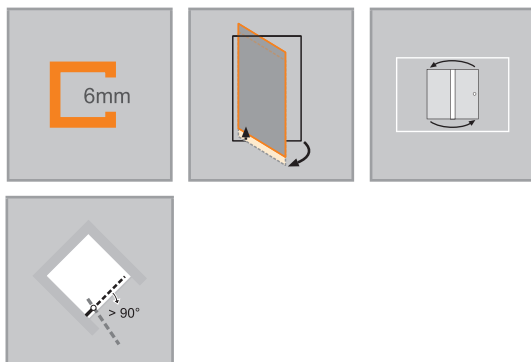

Rozmery	
WL:	30
R:	15
Mx:	M+15
MG:	30

WEM = vstavaný rozmer vaničky (000)
 M = montážny rozmer stred skla (001)
 Uvedte prosím bezpodmienečne pri objednávke.



Krídlové dvere

Montáž na sprchovú vaničku

Výška	Typ	WEM Nika	WEM Bočná stena/Rohový vstup	Šírka vstupu Nika/Bočná stena	Číslo výrobku	Cena
1900	780	765-795	765-780	665	8P0610	832,-
	800	785-815	785-800	685	8P0601	832,-
	880	865-895	865-880	765	8P0611	832,-
	900	885-915	885-900	785	8P0602	832,-
	980	965-995	965-980	865	8P0612	873,-
2000	1000	985-1015	985-1000	885	8P0603	873,-
	780	765-795	765-780	665	8P0613	915,-
	800	785-815	785-800	685	8P0604	915,-
	880	865-895	865-880	765	8P0614	915,-
	900	885-915	885-900	785	8P0605	915,-
2000	980	965-995	965-980	865	8P0615	959,-
	1000	985-1015	985-1000	885	8P0606	959,-

POZOR: Kompletný rohový vstup pozostáva z dvoch č. výrobku

Montáž priamo na podlahu

Výška	Typ	M (stred skla) Nika	M (stred skla) Bočná stena/Rohový vstup	Šírka vstupu Nika/Bočná stena	Číslo výrobku	Cena
1900	780	765-795	735-750	665	8P0610	832,-
	800	785-815	755-770	685	8P0601	832,-
	880	865-895	835-850	765	8P0611	832,-
	900	885-915	855-870	785	8P0602	832,-
	980	965-995	935-950	865	8P0612	873,-
2000	1000	985-1015	955-970	885	8P0603	873,-
	780	765-795	735-750	665	8P0613	915,-
	800	785-815	755-770	685	8P0604	915,-
	800	822-852	792-807	715	8P0607	915,-
	880	865-895	835-850	765	8P0614	915,-
	900	885-915	855-870	785	8P0605	915,-
	900	922-952	892-907	815	8P0608	915,-
	980	965-995	935-950	865	8P0615	959,-
	1000	985-1015	955-970	885	8P0606	959,-
2000	1000	1022-1052	992-1007	915	8P0609	959,-

POZOR: Kompletný rohový vstup pozostáva z dvoch č. výrobku

Zhotovenie na mieru

Výška	Šírka B	Číslo výrobku	Cena
1400-2000	500-1100	8P0680	1.082,-

Rozsah nastavenia STN = zadaný rozmer - 8 mm / + 22 mm
Rozsah nastavenia STS/STE = zadaný rozmer - 8 mm / + 7 mm

Príplatok	
	Príplatok k zhotoveniu na mieru za každé skosenie / výrez
179,-	

Farby profilov – sklá/dekory

Farby profilov	Kód farby	Príplatok
Strieborná matná	087	0,-
Strieborná lesklá	092	132,-
Black Edition (čierna matná)	123	144,-
White Edition (biela matná)	182	144,-

Skló / dekor	s úpravou Anti-Plaque		bez úpravy Anti-Plaque	
	Kód skla	Príplatok	Kód skla	Príplatok
Číre	322	98,-	321	0,-
Sand Plus (matná)	316	278,-	315	179,-
Privatima	375	278,-	373	179,-
Šedé	368	278,-	301	179,-
Bronzové	378	278,-	341	179,-
Zrkadlové sklo	381	658,-	380	562,-

Extra doplnky

Výška	Č. výrobku	Cena	
1900	Doplnková sada pre niku	8P2601	152,-
	Rozširovací profil o 15 mm pre dvere do niky (strana s madlom)	8P4301	37,-
	Rozširovací profil o 15 mm pre dvere, priamy doraz	8P2501	37,-
2000	Doplnková sada pre otváranie dovnútra/von (možnosť skrátenia na mieste montáže). Vhodná iba pre dvere s hrúbkou skla 6 mm a bočnú stenu s hrúbkou skla 8 mm.	ZB0002	152,-
	Doplnková sada pre otváranie dovnútra/von (možnosť skrátenia na mieste montáže). Vhodná iba pre dvere a bočnú stenu s hrúbkou skla 6 mm.	ZB0001	152,-
	Doplnková sada pre niku	8P2602	152,-
	Rozširovací profil o 15 mm pre dvere do niky (strana s madlom)	8P4302	37,-
	Rozširovací profil o 15 mm pre dvere, priamy doraz	8P2502	37,-
do 2000	Doplnková sada pre niku, zhotovenie na mieru	8P2680	152,-

Číslo výrobku a ceny

XXXXXX	+	XXX	+	XXX	=	XXXXXX.XXX.XXX
Číslo výrobku		Kód farby		Kód skla		Číslo výrobku kompletnej
Základná cena		Farebný príplatok		Príplatok za sklo		Celková cena

Design pure 4-uholník



Krídlové dvere s pevným segmentom a bočnou stenou

Popis výrobku

- Na montáž do niky a na kombináciu s bočnou stenou alebo pre rohový vstup
- Čiastočne orámované dvere s jedným skleneným krídlom s pevným segmentom, ktoré sa otvára dovnútra a von. Pri montáži s bočnou stenou na otváranie smerom dovnútra je potrebná doplnková sada pre otváranie dovnútra a von
- Zasklenie 6 mm jednovrstvovým bezpečnostným sklom podľa normy DIN EN 12150, voliteľne s povrchovou úpravou HÜPPE Anti-Plaque, ktorá umožňuje jednoduchú údržbu
- So stabilizačnou vzperou (vnútri)
- Profily z vysokokvalitného eloxovaného hliníka.
- Skosenia / výrezy sú možné
- Nastavitelnosť v nástennej lište 15 mm
- Trubkový pánt s plynulo nastaviteľným zdvíhacím/spúšťacím mechanizmom a 5 mm zdvíhacím účinkom

- Vráťane HÜPPE Kedersystem (upevnenie pomocou tesniaceho profilu) – montáž bez viditeľných skrutiek v oblasti nástennej lišty
- S prahovou lištou (výška 10 mm) pre optimálnu tesnosť, alebo bez prahovej lišty pre bezbariérový vstup
- Priebežné magnetické lišty, tesniacie profily a vodorovná tesniaca lišta
- Utesnenie podľa normy DIN 14428
- Made in Germany
- Obsah dodávky: upevňovací materiál, návod na montáž
- 10-ročná záruka dostupnosti opotrebovateľných dielov po zakúpení výrobku
- Madlo, stabilizačná vzpera a prahová lišta vždy vo farbe strieborná lesklá, s výnimkou Black Edition, White Edition

Pre krídlové dvere do niky alebo kombináciu dverí so skrátenou bočnou stenou je potrebná „Doplnková sada pre niku“.

STS: Otváranie len von. S doplnkovou sadou pre otváranie dovnútra/von je možné aj otváranie smerom dovnútra.

Skosenie je možné. Pri riešení do niky vždy s rovno odrezaným profilom na strane zatvárania.

Zrkadlové sklo (380/381): Pri objednávke je vždy potrebné špecifikovať, ktorý segment má byť zhotovený so zrkadlovým sklom. Bez tejto špecifikácie budú všetky segmenty so zrkadlovým sklom.

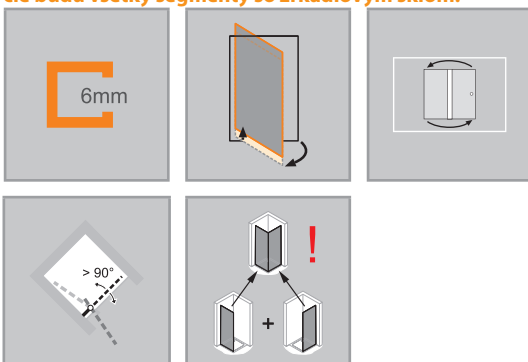

	Rozmery WL: 24 R: 20 Mx: M+10 MG: 30
WEM = vstavaný rozmer vaničky (000) M = montážny rozmer stred skla (001) Uvedte prosím bezpodmienečne pri objednávke.	

Možnosti montáže 8P07		MAF
Nika = dvere + doplnková sada pre niku		
Rohové riešenie = dvere + bočná stena		
Rohový vstup = dvere + dvere		
Min. - max. rozmery		
1400-2000	230-650	max. 900



Krídlové dvere s pevným segmentom

Montáž na sprchovú vaničku

Výška	Typ	WEM Nika	WEM Bočná stena/Rohový vstup	Šírka vstupu Nika/Bočná stena	Číslo výrobku	Cena
1900	780	765-795	765-780	450	8P0710	832,-
	800	785-815	785-800	470	8P0701	832,-
	880	865-895	865-880	550	8P0711	832,-
	900	885-915	885-900	570	8P0702	832,-
	980	965-995	965-980	650	8P0712	873,-
	1000	985-1015	985-1000	670	8P0703	873,-
	1200	1185-1215	1185-1200	670	8P0725	913,-
2000	780	765-795	765-780	450	8P0713	915,-
	800	785-815	785-800	470	8P0704	915,-
	880	865-895	865-880	550	8P0714	915,-
	900	885-915	885-900	570	8P0705	915,-
	980	965-995	965-980	650	8P0715	959,-
	1000	985-1015	985-1000	670	8P0706	959,-
	1200	1185-1215	1185-1200	670	8P0726	1.002,-

POZOR: Komplettný rohový vstup pozostáva z dvoch č. výrobku
C = 261-276 (Typ 780-1000)/ 461-476 (Typ 1200)

Montáž priamo na podlahu

Výška	Typ	M (stred skla) Nika	M (stred skla) Bočná stena/Rohový vstup	Šírka vstupu Nika/Bočná stena	Číslo výrobku	Cena
1900	780	765-795	735-750	450	8P0710	832,-
	800	785-815	755-770	470	8P0701	832,-
	880	865-895	835-850	550	8P0711	832,-
	900	885-915	855-870	570	8P0702	832,-
	980	965-995	935-950	650	8P0712	873,-
	1000	985-1015	955-970	670	8P0703	873,-
	1200	1185-1215	1155-1170	670	8P0725	913,-
2000	780	765-795	735-750	450	8P0713	915,-
	800	785-815	755-770	470	8P0704	915,-
	800	822-852	792-807	500	8P0707	915,-
	880	865-895	835-850	550	8P0714	915,-
	900	885-915	855-870	570	8P0705	915,-
	900	922-952	892-907	600	8P0708	915,-
	980	965-995	935-950	650	8P0715	959,-
	1000	985-1015	955-970	670	8P0706	959,-
	1000	1022-1052	992-1007	700	8P0709	959,-
	1200	1185-1215	1155-1170	670	8P0726	1.002,-
	1200	1222-1252	1192-1207	700	8P0727	1.002,-

POZOR: Komplettný rohový vstup pozostáva z dvoch č. výrobku
C = 261-276 / 461-476 (Typ 1200)

Zhotovenie na mieru

Výška	Šírka B	Šírka C	Číslo výrobku	Cena
1400-2000	700-1550	230-650	8P0780	1.082,-

Rozsah nastavenia STN = zadaný rozmer - 8 mm / + 22 mm

Rozsah nastavenia STS/STE = zadaný rozmer - 8 mm / + 7 mm



Príplatok k zhotoveniu na mieru za každé skosenie / výrez

Príplatok

179,-

Farby profilov – sklá/dekory

Farby profilov	Kód farby	Príplatok
Strieborná matná	087	0,-
Strieborná lesklá	092	132,-
Black Edition (čierna matná)	123	144,-
White Edition (biela matná)	182	144,-

Skló / dekor	s úpravou Anti-Plaque		bez úpravy Anti-Plaque	
	Kód skla	Príplatok	Kód skla	Príplatok
Číre	322	98,-	321	0,-
Sand Plus (matná)	316	278,-	315	179,-
Privatima	375	278,-	373	179,-
Šedé	368	278,-	301	179,-
Bronzové	378	278,-	341	179,-
Zrkadlové sklo	381	658,-	380	562,-

Variant vybavenia (voliteľný)

Variant vybavenia	Príplatok
Nástenná lišta Select+ Pri variante vybavenia 881 nie sú možné skosenia	881 141,-

Extra doplnky

Výška	Č. výrobku	Cena
1900	Doplnková sada pre niku	8P2601 152,-
	Rozširovací profil o 15 mm pre pevný segment	8P4201 37,-
	Rozširovací profil o 15 mm pre dvere do niky (strana s madlom)	8P4301 37,-
2000	Doplnková sada pre otváranie dovnútra/von (možnosť skrátenia na mieste montáže). Vhodná iba pre dvere s hrúbkou skla 6 mm a bočnú stenu s hrúbkou skla 8 mm.	ZB0002 152,-
	Doplnková sada pre otváranie dovnútra/von (možnosť skrátenia na mieste montáže). Vhodná iba pre dvere a bočnú stenu s hrúbkou skla 6 mm.	ZB0001 152,-
	Doplnková sada pre niku	8P2602 152,-
	Rozširovací profil o 15 mm pre pevný segment	8P4202 37,-
	Rozširovací profil o 15 mm pre dvere do niky (strana s madlom)	8P4302 37,-
	do 2000	Doplnková sada pre niku, zhotovenie na mieru

Číslo výrobku a ceny

XXXXXX	+	XXX	+	XXX	+	XXX	=	XXXXXX.XXX.XXX.XXX
Číslo výrobku		Kód farby		Kód skla		Variant vybavenia		Číslo výrobku kompletne
Základná cena		Farebný príplatok		Príplatok za sklo		Príplatok		Celková cena

Design pure 4-uholník



Krídlové sklapovacie dvere rohový vstup

Popis výrobku

- Na montáž do niky a na kombináciu s bočnou stenou alebo pre rohový vstup
- Čiastočne orámované dvere s dvoma sklennými krídlami, na trubkovom pánte na stene otočné smerom dnu a von o 90 stupňov, v pánte na skle otočné smerom von o 180 stupňov
- Zasklenie 6 mm jednovrstvovým bezpečnostným sklom podľa normy DIN EN 12150, voliteľne s povrchovou úpravou HÜPPE Anti-Plaque, ktorá umožňuje jednoduchú údržbu
- Profily z vysokokvalitného eloxovaného hliníka. Madlo a pánty z vysokokvalitného kovu.
- Madlo, pánty a prahová lišta vždy vo farbe strieborná lesklá, s výnimkou Black Edition, White Edition
- Pánty so zdvíhacím/spúšťacím mechanizmom

- Sklony sú možné iba v segmente rukoväte
- Nastaviteľnosť v nástennej lište 15 mm
- Trubkový pánt s plynulo nastaviteľným zdvíhacím/spúšťacím mechanizmom a 5 mm zdvíhacím účinkom
- S prahovou lištou (výška 10 mm) pre optimálnu tesnosť, alebo bez prahovej lišty pre bezbariérový vstup
- Priebežné magnetické lišty, tesniace profily a vodorovná tesniaca lišta
- Utesnenie podľa normy DIN 14428
- Made in Germany
- Obsah dodávky: upevňovací materiál, návod na montáž
- 10-ročná záruka dostupnosti opotrebovateľných dielov po zakúpení výrobku

Pre krídlové sklapovacie dvere do niky alebo kombináciu dverí so skrátenou bočnou stenou je potrebná „Doplnková sada pre niku“. Skosenie je možné. Pri riešení do niky vždy s rovno odrezaným profilom na strane zatvárania.

Možnosti montáže 8P08		MAI
Nika = dvere + doplnková sada pre niku		
Rohové riešenie = dvere + bočná stena		
Rohový vstup = dvere + dvere		
Min. - max. rozmery		
1400-2000	500-1250	

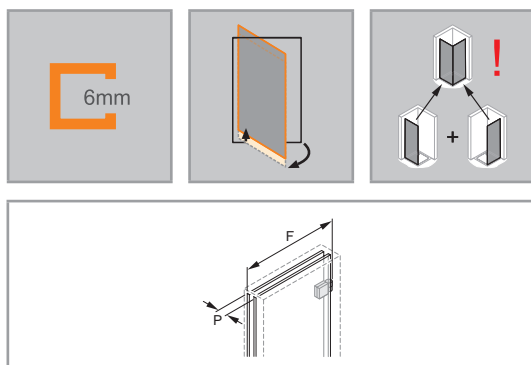

	Rozmery
	WL: 30
	R: 15
	Mx: M+15
	MG: 30
WEM = vstavany rozmer vaničky (000) M = montážny rozmer stred skla (001) Uvedte prosím bezpodmienečne pri objednávke.	



Krídlové sklapovacie dvere

Upevnenie vľavo

Montáž na sprchovú vaničku

Výška	Typ	WEM Nika	WEM Bočná stena/Rohový vstup	Šírka vstupu Nika/Bočná stena	Šírka v zloženom stave (F)	Hrúbka v zloženom stave (P)	Číslo výrobku	Cena
1900	700	685-715	685-700	560	340	95-110	8P0801	866,-
	750	735-765	735-750	610	365	95-110	8P0802	866,-
	800	785-815	785-800	660	390	95-110	8P0803	866,-
	900	885-915	885-900	760	440	95-110	8P0804	866,-
	1000	985-1015	985-1000	860	490	95-110	8P0805	909,-
	1200	1185-1215	1185-1200	1060	590	95-110	8P0806	953,-
2000	700	685-715	685-700	560	340	95-110	8P0807	953,-
	750	735-765	735-750	610	365	95-110	8P0808	953,-
	800	785-815	785-800	660	390	95-110	8P0809	953,-
	900	885-915	885-900	760	440	95-110	8P0810	953,-
	1000	985-1015	985-1000	860	490	95-110	8P0811	999,-
	1200	1185-1215	1185-1200	1060	590	95-110	8P0812	1.046,-

POZOR: Kompletný rohový vstup pozostáva z dvoch č. výrobku

Montáž priamo na podlahu

Výška	Typ	M (stred skla) Nika	M (stred skla) Bočná stena/Rohový vstup	Šírka vstupu Nika/Bočná stena	Šírka v zloženom stave (F)	Hrúbka v zloženom stave (P)	Číslo výrobku	Cena
1900	700	685-715	655-670	560	340	95-110	8P0801	866,-
	750	735-765	705-720	610	365	95-110	8P0802	866,-
	800	785-815	755-770	660	390	95-110	8P0803	866,-
	900	885-915	855-870	760	440	95-110	8P0804	866,-
	1000	985-1015	955-970	860	490	95-110	8P0805	909,-
	1200	1185-1215	1155-1170	1060	590	95-110	8P0806	953,-
2000	700	685-715	655-670	560	340	95-110	8P0807	953,-
	700	722-752	692-707	597	340	95-110	8P0813	953,-
	750	735-765	705-720	610	365	95-110	8P0808	953,-
	750	772-802	742-757	647	365	95-110	8P0814	953,-
	800	785-815	755-770	660	390	95-110	8P0809	953,-
	800	822-852	792-807	697	390	95-110	8P0815	953,-
	900	885-915	855-870	760	440	95-110	8P0810	953,-
	900	922-952	892-907	797	440	95-110	8P0816	953,-
	1000	985-1015	955-970	860	490	95-110	8P0811	999,-
	1000	1022-1052	992-1007	897	490	95-110	8P0817	999,-
	1200	1185-1215	1155-1170	1060	590	95-110	8P0812	1.046,-
	1200	1222-1252	1192-1207	1097	590	95-110	8P0818	1.046,-

POZOR: Kompletný rohový vstup pozostáva z dvoch č. výrobku

Zhotovenie na mieru

Výška	Šírka B	Číslo výrobku	Cena
1400-2000	500-1250	8P0880	1.126,-

Rozsah nastavenia SFTN = zadaný rozmer - 8 mm / + 22 mm

Rozsah nastavenia SFTS/SFTE = zadaný rozmer - 8 mm / + 7 mm

Príplatok k zhotoveniu na mieru za každé skosenie / výrez		Príplatok
		179,-

Farby profilov – sklá/dekory

Farby profilov	Kód farby	Príplatok
Strieborná matná	087	0,-
Strieborná lesklá	092	132,-
Black Edition (čierna matná)	123	144,-
White Edition (biela matná)	182	144,-

Skló / dekor	s úpravou Anti-Plaque		bez úpravy Anti-Plaque	
	Kód skla	Príplatok	Kód skla	Príplatok
Číre	322	98,-	321	0,-
Sand Plus (matná)	316	278,-	315	179,-
Privatima	375	278,-	373	179,-
Šedé	368	278,-	301	179,-
Bronzové	378	278,-	341	179,-
Zrkadlové sklo	381	658,-	380	562,-

Zrkadlové sklo (380/381): Pri objednávke je vždy potrebné špecifikovať, ktorý segment má byť zhotovený so zrkadlovým sklom. Bez tejto špecifikácie budú všetky segmenty so zrkadlovým sklom.

Extra doplnky

Výška	Č. výrobku	Cena
1900	Doplnková sada pre niku	8P2601 152,-
	Rozširovací profil o 15 mm pre dvere, priamy doraz	8P2501 37,-
	Rozširovací profil o 15 mm pre dvere do niky (strana s madlom)	8P4301 37,-
2000	Doplnková sada pre niku	8P2602 152,-
	Rozširovací profil o 15 mm pre dvere, priamy doraz	8P2502 37,-
	Rozširovací profil o 15 mm pre dvere do niky (strana s madlom)	8P4302 37,-
do 2000	Doplnková sada pre niku, zhotovenie na mieru	8P2680 152,-

Číslo výrobku a ceny

XXXXXX	+	XXX	+	XXX	=	XXXXXX.XXX.XXX
Číslo výrobku		Kód farby		Kód skla		Číslo výrobku kompletnej
Základná cena		Farebný príplatok		Príplatok za sklo		Celková cena

Design pure 4-uholník



Krídlové sklapovacie dvere rohový vstup

Popis výrobku

- Na montáž do niky a na kombináciu s bočnou stenou alebo pre rohový vstup
- Čiastočne orámované dvere s dvoma sklennými krídlami, na trubkovom pánte na stene otočné smerom dnu a von o 90 stupňov, v pánte na skle otočné smerom von o 180 stupňov
- Zasklenie 6 mm jednovrstvovým bezpečnostným sklom podľa normy DIN EN 12150, voliteľne s povrchovou úpravou HÜPPE Anti-Plaque, ktorá umožňuje jednoduchú údržbu
- Profily z vysokokvalitného eloxovaného hliníka. Madlo a pánty z vysokokvalitného kovu.
- Pánty so zdvíhacím/spúšťacím mechanizmom
- Madlo, pánty a prahová lišta vždy vo farbe strieborná lesklá, s výnimkou Black Edition, White Edition

- Sklony sú možné iba v segmente rukoväte
- Nastaviteľnosť v nástennej lište 15 mm
- Trubkový pánt s plynulo nastaviteľným zdvíhacím/spúšťacím mechanizmom a 5 mm zdvíhacím účinkom
- S prahovou lištou (výška 10 mm) pre optimálnu tesnosť, alebo bez prahovej lišty pre bezbariérový vstup
- Priebežné magnetické lišty, tesniace profily a vodorovná tesniaca lišta
- Utesnenie podľa normy DIN 14428
- Made in Germany
- Obsah dodávky: upevňovací materiál, návod na montáž
- 10-ročná záruka dostupnosti opotrebovateľných dielov po zakúpení výrobku

Pre krídlové sklapovacie dvere do niky alebo kombináciu dverí so skrátenou bočnou stenou je potrebná „Doplnková sada pre niku“. Skosenie je možné. Pri riešení do niky vždy s rovno odrezaným profilom na strane zatvárania.

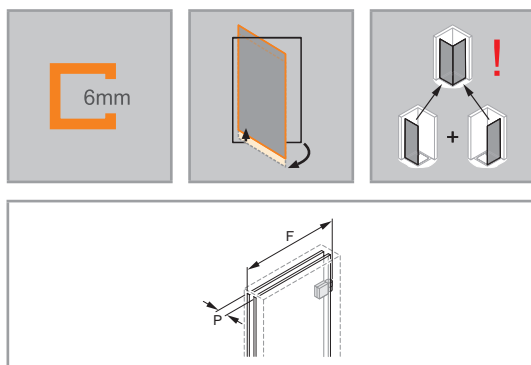

	Rozmery
	WL: 30 R: 15 Mx: M+15 MG: 30
WEM = vstavaný rozmer vaničky (000) M = montážny rozmer stred skla (001) Uvedte prosím bezpodmienečne pri objednávke.	

Možnosti montáže 8P09		MAI
Nika = dvere + doplnková sada pre niku		
Rohové riešenie = dvere + bočná stena		
Rohový vstup = dvere + dvere		
Min. - max. rozmery		
1400-2000	500-1250	



Krídlové sklapovacie dvere

Upevnenie vpravo

Montáž na sprchovú vaničku

Výška	Typ	WEM Nika	WEM Bočná stena/Rohový vstup	Šírka vstupu Nika/Bočná stena	Šírka v zloženom stave (F)	Hrúbka v zloženom stave (P)	Číslo výrobku	Cena
1900	700	685-715	685-700	560	340	95-110	8P0901	866,-
	750	735-765	735-750	610	365	95-110	8P0902	866,-
	800	785-815	785-800	660	390	95-110	8P0903	866,-
	900	885-915	885-900	760	440	95-110	8P0904	866,-
	1000	985-1015	985-1000	860	490	95-110	8P0905	909,-
	1200	1185-1215	1185-1200	1060	590	95-110	8P0906	953,-
2000	700	685-715	685-700	560	340	95-110	8P0907	953,-
	750	735-765	735-750	610	365	95-110	8P0908	953,-
	800	785-815	785-800	660	390	95-110	8P0909	953,-
	900	885-915	885-900	760	440	95-110	8P0910	953,-
	1000	985-1015	985-1000	860	490	95-110	8P0911	999,-
	1200	1185-1215	1185-1200	1060	590	95-110	8P0912	1.046,-

POZOR: Kompletný rohový vstup pozostáva z dvoch č. výrobku

Montáž priamo na podlahu

Výška	Typ	M (stred skla) Nika	M (stred skla) Bočná stena/Rohový vstup	Šírka vstupu Nika/Bočná stena	Šírka v zloženom stave (F)	Hrúbka v zloženom stave (P)	Číslo výrobku	Cena
1900	700	685-715	655-670	560	340	95-110	8P0901	866,-
	750	735-765	705-720	610	365	95-110	8P0902	866,-
	800	785-815	755-770	660	390	95-110	8P0903	866,-
	900	885-915	855-870	760	440	95-110	8P0904	866,-
	1000	985-1015	955-970	860	490	95-110	8P0905	909,-
	1200	1185-1215	1155-1170	1060	590	95-110	8P0906	953,-
2000	700	685-715	655-670	560	340	95-110	8P0907	953,-
	700	722-752	692-707	597	340	95-110	8P0913	953,-
	750	735-765	705-720	610	365	95-110	8P0908	953,-
	750	772-802	742-757	647	365	95-110	8P0914	953,-
	800	785-815	755-770	660	390	95-110	8P0909	953,-
	800	822-852	792-807	697	390	95-110	8P0915	953,-
	900	885-915	855-870	760	440	95-110	8P0910	953,-
	900	922-952	892-907	797	440	95-110	8P0916	953,-
	1000	985-1015	955-970	860	490	95-110	8P0911	999,-
	1000	1022-1052	992-1007	897	490	95-110	8P0917	999,-
	1200	1185-1215	1155-1170	1060	590	95-110	8P0912	1.046,-
	1200	1222-1252	1192-1207	1097	590	95-110	8P0918	1.046,-

POZOR: Kompletný rohový vstup pozostáva z dvoch č. výrobku

Zhotovenie na mieru

Výška	Šírka B	Číslo výrobku	Cena
1400-2000	500-1250	8P0980	1.126,-

Rozsah nastavenia SFTN = zadaný rozmer - 8 mm / + 22 mm

Rozsah nastavenia SFTS/SFTE = zadaný rozmer - 8 mm / + 7 mm

Príplatok k zhotoveniu na mieru za každé skosenie / výrez		Príplatok
		179,-

Farby profilov – sklá/dekory

Farby profilov	Kód farby	Príplatok
Strieborná matná	087	0,-
Strieborná lesklá	092	132,-
Black Edition (čierna matná)	123	144,-
White Edition (biela matná)	182	144,-

Skló / dekor	s úpravou Anti-Plaque		bez úpravy Anti-Plaque	
	Kód skla	Príplatok	Kód skla	Príplatok
Číre	322	98,-	321	0,-
Sand Plus (matná)	316	278,-	315	179,-
Privatima	375	278,-	373	179,-
Šedé	368	278,-	301	179,-
Bronzové	378	278,-	341	179,-
Zrkadlové sklo	381	658,-	380	562,-

Zrkadlové sklo (380/381): Pri objednávke je vždy potrebné špecifikovať, ktorý segment má byť zhotovený so zrkadlovým sklom. Bez tejto špecifikácie budú všetky segmenty so zrkadlovým sklom.

Extra doplnky

Výška	Č. výrobku	Cena
1900	Doplnková sada pre niku	8P2601 152,-
	Rozširovací profil o 15 mm pre dvere, priamy doraz	8P2501 37,-
	Rozširovací profil o 15 mm pre dvere do niky (strana s madlom)	8P4301 37,-
2000	Doplnková sada pre niku	8P2602 152,-
	Rozširovací profil o 15 mm pre dvere, priamy doraz	8P2502 37,-
	Rozširovací profil o 15 mm pre dvere do niky (strana s madlom)	8P4302 37,-
do 2000	Doplnková sada pre niku, zhotovenie na mieru	8P2680 152,-

Číslo výrobku a ceny

XXXXXX	+	XXX	+	XXX	=	XXXXXX.XXX.XXX
Číslo výrobku		Kód farby		Kód skla		Číslo výrobku kompletnej
Základná cena		Farebný príplatok		Príplatok za sklo		Celková cena

Design pure 4-uholník



Kombinácia krídlových sklapovacích dverí s pevným segmentom s krídlovými sklapovacími dverami

Popis výrobku

- Na montáž do niky a na kombináciu s bočnou stenou alebo pre rohový vstup
- Čiastočne orámované dvere s dvoma sklennými krídlami a jedným pevným segmentom, na trubkovom pánte na stene otočné smerom dnu von o 90 stupňov, v pánte na skle otočné smerom von o 180 stupňov
- Zasklenie 6 mm jednovrstvovým bezpečnostným sklom podľa normy DIN EN 12150, voliteľne s povrchovou úpravou HÜPPE Anti-Plaque, ktorá umožňuje jednoduchú údržbu
- Profily z vysokokvalitného eloxovaného hliníka. Madlo a pánty z vysokokvalitného kovu.
- Pánty so zdvíhacím/spúšťacím mechanizmom
- Skosenia / výrezy sú možné
- Madlo, stabilizačná vzpera, priečna vzpera, pánty a prahová lišta vždy vo

- farbe strieborná lesklá, s výnimkou Black Edition, White Edition
- Nastaviteľnosť v nástennej lište 15 mm
- Trubkový pánt s plynulo nastaviteľným zdvíhacím/spúšťacím mechanizmom a 5 mm zdvíhacím účinkom
- S prahovou lištou (výška 10 mm) pre optimálnu tesnosť, alebo bez prahovej lišty pre bezbariérový vstup
- Priebežné magnetické lišty, tesniace profily a vodorovná tesniaca lišta
- Utesnenie podľa normy DIN 14428
- Made in Germany
- Obsah dodávky: upevňovací materiál, návod na montáž
- 10-ročná záruka dostupnosti opotrebovateľných dielov po zakúpení výrobku

Pre krídlové sklapovacie dvere s pevným segmentom do niky alebo kombináciu dverí so skrátenou bočnou stenou je potrebná „Doplnková sada pre niku“.

Skosenie je možné. Pri riešení do niky vždy s rovno odrezaným profilom na strane zatvárania.

Možnosti montáže 8P70		MAW
Nika = dvere + doplnková sada pre niku		
Rohové riešenie = dvere + bočná stena		
Rohový vstup = dvere + dvere		
Min. - max. rozmery		
1400-2000	230-800	max. 1150

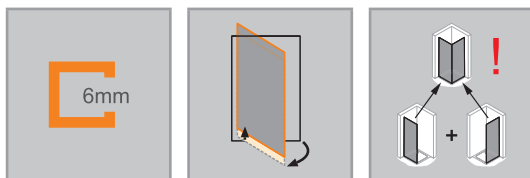

Rozmery	
WL:	24
R:	20
Mx:	M+10
MG:	30

WEM = vstavaný rozmer vaničky (000)
M = montážny rozmer stred skla (001)
Uvedte prosím bezpodmienečne pri objednávke.



Krídlové sklapovacie dvere s pevným segmentom

Upevnenie vľavo

Montáž na sprchovú vaničku

Výška	Typ	WEM Nika	WEM Bočná stena/Rohový vstup	Šírka vstupu Nika/Bočná stena	Šírka C	Číslo výrobku	Cena
1900	1200	1185-1215	1185-1200	750	392-407	8P7001	1.114,-
	1400	1385-1415	1385-1400	950	392-407	8P7002	1.166,-
	1700	1685-1715	1685-1700	1050	492-507	8P7003	1.341,-
2000	1200	1185-1215	1185-1200	750	392-407	8P7004	1.225,-
	1400	1385-1415	1385-1400	950	392-407	8P7005	1.285,-
	1700	1685-1715	1685-1700	1050	492-507	8P7006	1.477,-

POZOR: Kompletný rohový vstup pozostáva z dvoch č. výrobku

Montáž priamo na podlahu

Výška	Typ	M (stred skla) Nika	M (stred skla) Bočná stena/Rohový vstup	Šírka vstupu Nika/Bočná stena	Šírka C	Číslo výrobku	Cena
1900	1200	1185-1215	1155-1170	750	392-407	8P7001	1.114,-
	1400	1385-1415	1355-1370	950	392-407	8P7002	1.166,-
	1700	1685-1715	1655-1670	1050	492-507	8P7003	1.341,-
2000	1200	1185-1215	1155-1170	750	392-407	8P7004	1.225,-
	1400	1385-1415	1355-1370	950	392-407	8P7005	1.285,-
	1700	1685-1715	1655-1670	1050	492-507	8P7006	1.477,-

POZOR: Kompletný rohový vstup pozostáva z dvoch č. výrobku

Zhotovenie na mieru

Výška	Šírka B	Šírka dverí max.	Šírka pevného segmentu	Číslo výrobku	Cena
1400-2000	700-1200	do 970	230-800	8P7080	1.379,-
	1201-1600	970 (B ≤ 1430) 1150 (B > 1430)	230-800	8P7081	1.842,-
	1601-1800	do 1150	230-800	8P7082	2.306,-

Rozsah nastavenia SFTNmFS = zadaný rozmer - 8 mm/+ 22 mm

Rozsah nastavenia SFTSmFS/SFTEmFS = zadaný rozmer - 8 mm/+ 7 mm

		Priplatok
Priplatok k zhotoveniu na mieru za každé skosenie / výrez		179,-

Farby profilov – sklá/dekory

Farby profilov	Kód farby	Priplatok
Strieborná matná	087	0,-
Strieborná lesklá	092	265,-
Black Edition (čierna matná)	123	289,-
White Edition (biela matná)	182	289,-

Skló / dekor	s úpravou Anti-Plaque		bez úpravy Anti-Plaque	
	Kód skla	Priplatok	Kód skla	Priplatok
Číre	322	198,-	321	0,-
Sand Plus (matná)	316	556,-	315	360,-
Privatima	375	556,-	373	360,-
Šedé	368	556,-	301	360,-
Bronzové	378	556,-	341	360,-
Zrkadlové sklo	381	758,-	380	562,-

Zrkadlové sklo (380/381): Pri objednávke je vždy potrebné špecifikovať, ktorý segment má byť zhotovený so zrkadlovým sklom. Bez tejto špecifikácie budú všetky segmenty so zrkadlovým sklom.

Extra doplnky

Výška	Č. výrobku	Cena
1900	Doplňková sada pre niku	8P2601 152,-
	Rozširovací profil o 15 mm pre dvere do niky (strana s madlom)	8P4301 37,-
	Rozširovací profil o 15 mm pre pevný segment	8P4201 37,-
2000	Doplňková sada pre niku	8P2602 152,-
	Rozširovací profil o 15 mm pre dvere do niky (strana s madlom)	8P4302 37,-
	Rozširovací profil o 15 mm pre pevný segment	8P4202 37,-
do 2000	Doplňková sada pre niku, zhotovenie na mieru	8P2680 152,-

Číslo výrobku a ceny

XXXXXX	+	XXX	+	XXX	=	XXXXXX.XXX.XXX
Číslo výrobku		Kód farby		Kód skla		Číslo výrobku kompletnej
Základná cena		Farebný príplatok		Priplatok za sklo		Celková cena

Design pure 4-uholník



Kombinácia krídlových sklapovacích dverí s pevným segmentom s krídlovými sklapovacími dverami

Popis výrobku

- Na montáž do niky a na kombináciu s bočnou stenou alebo pre rohový vstup
- Čiastočne orámované dvere s dvoma sklennými krídlami a jedným pevným segmentom, na trubkovom pánte na stene otočné smerom dnu von o 90 stupňov, v pánte na skle otočné smerom von o 180 stupňov
- Zasklenie 6 mm jednovrstvovým bezpečnostným sklom podľa normy DIN EN 12150, voliteľne s povrchovou úpravou HÜPPE Anti-Plaque, ktorá umožňuje jednoduchú údržbu
- Profily z vysokokvalitného eloxovaného hliníka. Madlo a pánty z vysokokvalitného kovu.
- Pánty so zdvíhacím/spúšťacím mechanizmom
- Skosenia / výrezy sú možné
- Madlo, stabilizačná vzpera, priečna vzpera, pánty a prahová lišta vždy vo

- farbe strieborná lesklá, s výnimkou Black Edition, White Edition
- Nastavitelnosť v nástennej lište 15 mm
- Trubkový pánt s plynulo nastaviteľným zdvíhacím/spúšťacím mechanizmom a 5 mm zdvíhacím účinkom
- S prahovou lištou (výška 10 mm) pre optimálnu tesnosť, alebo bez prahovej lišty pre bezbariérový vstup
- Priebežné magnetické lišty, tesniace profily a vodorovná tesniaca lišta
- Utesnenie podľa normy DIN 14428
- Made in Germany
- Obsah dodávky: upevňovací materiál, návod na montáž
- 10-ročná záruka dostupnosti opotrebovateľných dielov po zakúpení výrobku

Pre krídlové sklapovacie dvere s pevným segmentom do niky alebo kombináciu dverí so skrátenou bočnou stenou je potrebná „Doplnková sada pre niku“.

Skosenie je možné. Pri riešení do niky vždy s rovno odrezaným profilom na strane zatvárania.

Možnosti montáže 8P71		MAW
Nika = dvere + doplnková sada pre niku		
Rohové riešenie = dvere + bočná stena		
Rohový vstup = dvere + dvere		
Min. - max. rozmery		
1400-2000	max. 1150	230-800

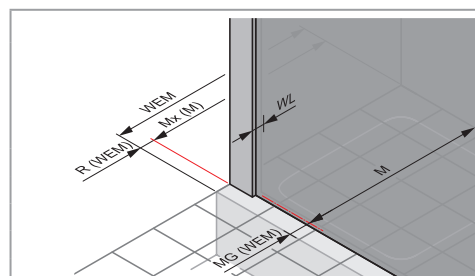
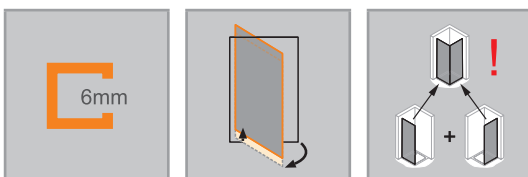

Rozmery	
WL:	24
R:	20
Mx:	M+10
MG:	30

WEM = vstavaný rozmer vaničky (000)
M = montážny rozmer stred skla (001)
Uvedte prosím bezpodmienečne pri objednávke.



Krídlové sklápovacie dvere s pevným segmentom

Upevnenie vpravo

Montáž na sprchovú vaničku

Výška	Typ	WEM Nika	WEM Bočná stena/Rohový vstup	Šírka vstupu Nika/Bočná stena	Šírka C	Číslo výrobku	Cena
1900	1200	1185-1215	1185-1200	750	392-407	8P7101	1.114,-
	1400	1385-1415	1385-1400	950	392-407	8P7102	1.166,-
	1700	1685-1715	1685-1700	1050	492-507	8P7103	1.341,-
2000	1200	1185-1215	1185-1200	750	392-407	8P7104	1.225,-
	1400	1385-1415	1385-1400	950	392-407	8P7105	1.285,-
	1700	1685-1715	1685-1700	1050	492-507	8P7106	1.477,-

POZOR: Kompletný rohový vstup pozostáva z dvoch č. výrobku

Montáž priamo na podlahu

Výška	Typ	M (stred skla) Nika	M (stred skla) Bočná stena/Rohový vstup	Šírka vstupu Nika/Bočná stena	Šírka C	Číslo výrobku	Cena
1900	1200	1185-1215	1155-1170	750	392-407	8P7101	1.114,-
	1400	1385-1415	1355-1370	950	392-407	8P7102	1.166,-
	1700	1685-1715	1655-1670	1050	492-507	8P7103	1.341,-
2000	1200	1185-1215	1155-1170	750	392-407	8P7104	1.225,-
	1400	1385-1415	1355-1370	950	392-407	8P7105	1.285,-
	1700	1685-1715	1655-1670	1050	492-507	8P7106	1.477,-

POZOR: Kompletný rohový vstup pozostáva z dvoch č. výrobku

Zhotovenie na mieru

Výška	Šírka B	Šírka dverí max.	Šírka pevného segmentu	Číslo výrobku	Cena
1400-2000	700-1200	do 970	230-800	8P7180	1.379,-
	1201-1600	970 (B ≤ 1430) 1150 (B > 1430)	230-800	8P7181	1.842,-
	1601-1800	do 1150	230-800	8P7182	2.306,-

Rozsah nastavenia SFTNmFS = zadaný rozmer - 8 mm/+ 22 mm

Rozsah nastavenia SFTSmFS/SFTEmFS = zadaný rozmer - 8 mm/+ 7 mm

		Priplatok
Priplatok k zhotoveniu na mieru za každé skosenie / výrez		179,-

Farby profilov – sklá/dekory

Farby profilov	Kód farby	Priplatok
Strieborná matná	087	0,-
Strieborná lesklá	092	265,-
Black Edition (čierna matná)	123	289,-
White Edition (biela matná)	182	289,-

Skló / dekor	s úpravou Anti-Plaque		bez úpravy Anti-Plaque	
	Kód skla	Priplatok	Kód skla	Priplatok
Číre	322	198,-	321	0,-
Sand Plus (matná)	316	556,-	315	360,-
Privatima	375	556,-	373	360,-
Šedé	368	556,-	301	360,-
Bronzové	378	556,-	341	360,-
Zrkadlové sklo	381	758,-	380	562,-

Zrkadlové sklo (380/381): Pri objednávke je vždy potrebné špecifikovať, ktorý segment má byť zhotovený so zrkadlovým sklom. Bez tejto špecifikácie budú všetky segmenty so zrkadlovým sklom.

Extra doplnky

Výška	Č. výrobku	Cena
1900	Rozširovací profil o 15 mm pre dvere do niky (strana s madlom)	8P4301 37,-
	Rozširovací profil o 15 mm pre pevný segment	8P4201 37,-
	Doplnková sada pre niku	8P2601 152,-
2000	Rozširovací profil o 15 mm pre dvere do niky (strana s madlom)	8P4302 37,-
	Rozširovací profil o 15 mm pre pevný segment	8P4202 37,-
	Doplnková sada pre niku	8P2602 152,-
do 2000	Doplnková sada pre niku, zhotovenie na mieru	8P2680 152,-

Číslo výrobku a ceny

XXXXXX	+	XXX	+	XXX	=	XXXXXX.XXX.XXX
Číslo výrobku		Kód farby		Kód skla		Číslo výrobku kompletnej
Základná cena		Farebný príplatok		Priplatok za sklo		Celková cena

Design pure 4-uholník



Bočná stena s krídlými dverami

Popis výrobku

- Na kombináciu s krídlými dverami, krídlými dverami s pevným segmentom, krídlými sklapovacími dverami a krídlými sklapovacími dverami s pevným segmentom
- Čiastočne orámovaná bočná stena
- Zasklenie 6 mm jednovrstvovým bezpečnostným sklom podľa normy DIN EN 12150, voliteľne s povrchovou úpravou HÜPPE Anti-Plaque, ktorá umožňuje jednoduchú údržbu
- So stabilizačnou vzperou (vnútri)
- Profily z vysokokvalitného eloxovaného hliníka
- Skosenia / výrezy sú možné

- Stabilizačná vzpera a priečna vzpera vždy vo farbe strieborná lesklá, s výnimkou Black Edition, White Edition
- Nastaviteľnosť v nástennej lište 15 mm
- Vrátane HÜPPE Kedersystem (upevnenie pomocou tesniaceho profilu) – montáž bez viditeľných skrutiek v oblasti nástennej lišty
- Utesnenie podľa normy DIN 14428
- Made in Germany
- Obsah dodávky: upevňovací materiál, návod na montáž
- 10-ročná záruka dostupnosti opotrebovateľných dielov po zakúpení výrobku

Bočnú stenu je možné kombinovať s krídlými dverami, krídlými dverami s pevným segmentom, krídlými sklapovacími dverami a krídlými sklapovacími dverami s pevným segmentom.

Skrátená bočná stena je kombinovateľná len s dverami do niky. Potrebná je doplnková sada pre niku.

Možnosti montáže 8P10		MAK
Rohové riešenie = dvere + bočná stena		
s priečnou vzperou		
Min. - max. rozmery		
500-2000	200-1200	

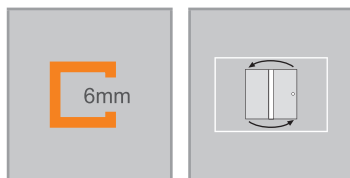

Rozmery	
WL:	24
R:	20
Mx:	M+10
MG:	30

	<p>WEM = vstavaný rozmer vaničky (000) M = montážny rozmer stred skla (001) Uvedte prosím bezpodmienečne pri objednávke.</p>
--	--



Bočná stena pre krídlové dvere

Montáž na sprchovú vaničku

Výška	Typ	WEM	Číslo výrobku	Cena
1650	700	685-700	8P1006	586,-
	750	735-750	8P1007	586,-
	800	785-800	8P1008	586,-
	900	885-900	8P1009	586,-
1750	700	685-700	8P1015	586,-
	750	735-750	8P1016	586,-
	800	785-800	8P1017	586,-
	900	885-900	8P1018	586,-
1900	700	685-700	8P1001	586,-
	750	735-750	8P1002	586,-
	800	785-800	8P1003	586,-
	900	885-900	8P1004	586,-
	1000	985-1000	8P1005	614,-
2000	700	685-700	8P1010	645,-
	750	735-750	8P1011	645,-
	800	785-800	8P1012	645,-
	900	885-900	8P1013	645,-
	1000	985-1000	8P1014	675,-

Montáž priamo na podlahu

Výška	Typ	M (stred skla)	Číslo výrobku	Cena
1650	700	650-665	8P1006	586,-
	750	700-715	8P1007	586,-
	800	750-765	8P1008	586,-
	900	850-865	8P1009	586,-
1750	700	650-665	8P1015	586,-
	750	700-715	8P1016	586,-
	800	750-765	8P1017	586,-
	900	850-865	8P1018	586,-
1900	700	655-670	8P1001	586,-
	750	705-720	8P1002	586,-
	800	755-770	8P1003	586,-
	900	855-870	8P1004	586,-
	1000	955-970	8P1005	614,-
2000	700	655-670	8P1010	645,-
	700	692-707	8P1019	645,-
	750	705-720	8P1011	645,-
	750	742-757	8P1020	645,-
	800	755-770	8P1012	645,-
	800	792-807	8P1021	645,-
	900	855-870	8P1013	645,-
	900	892-907	8P1022	645,-
	1000	955-970	8P1014	675,-
	1000	992-1007	8P1023	675,-

Zhotovenie na mieru

Výška	Typ	Šírka B	Upevnenie	Číslo výrobku	Cena
500-2000	cez roh	200-1200	Stabilizačná vzpera	8P1080	760,-
	V rovine	200-599	Stabilizačná vzpera	8P1083	760,-
	V rovine	600-1200	Priečna vzpera	8P1082	760,-
	Na vani	200-1200	Stabilizačná vzpera	8P1081	760,-

Rozsah nastavenia = zadaný rozmer - 8mm /+ 7mm

Na vani: len s krídlovými dverami do niky

	Príplatok k zhotoveniu na mieru za každé skosenie / výrez	Príplatok
		179,-

Farby profilov – sklá/dekory

Farby profilov	Kód farby	Príplatok
Strieborná matná	087	0,-
Strieborná lesklá	092	132,-
Black Edition (čierna matná)	123	144,-
White Edition (biela matná)	182	144,-

Skló / dekor	s úpravou Anti-Plaque		bez úpravy Anti-Plaque	
	Kód skla	Príplatok	Kód skla	Príplatok
Číre	322	98,-	321	0,-
Sand Plus (matná)	316	278,-	315	179,-
Privatima	375	278,-	373	179,-
Šedé	368	278,-	301	179,-
Bronzové	378	278,-	341	179,-
Zrkadlové sklo	381	658,-	380	562,-

Variant vybavenia (voliteľný)

	Variant vybavenia	Príplatok
Nástenná lišta Select+	881	141,-

Pri variante vybavenia 881 nie sú možné skosenia

Číslo výrobku a ceny

XXXXXX	+	XXX	+	XXX	+	XXX	=	XXXXXX.XXX.XXX.XXX
Číslo výrobku		Kód farby		Kód skla		Variant vybavenia		Číslo výrobku kompletne
Základná cena		Farebný príplatok		Príplatok za sklo		Príplatok		Celková cena

Design pure 4-uholník



Výklopná bočná stena s krídlými dverami

Popis výrobku

- Na kombináciu s výkyvnými dverami, výkyvnými dverami s pevným segmentom, výkyvnými skladačmi dverami a výkyvnými skladačmi dverami s pevným segmentom
- Čiastočne orámovaná výklopná bočná stena
- Zasklenie 6 mm jednovrstvovým bezpečnostným sklom podľa normy DIN EN 12150, voliteľne s povrchovou úpravou HÜPPE Anti-Plaque, ktorá umožňuje jednoduchú údržbu
- Sklony sú možné iba na strane odklonenou od dorazu
- Nastaviteľnosť v nástennej lište 15 mm
- S prahovou lištou (výška 10 mm) pre optimálnu tesnosť, alebo bez prahovej lišty pre bezbariérový vstup

- Priebežné magnetické lišty, tesniace profily a vodorovná tesniaca lišta
- Utesnenie podľa normy DIN 14428
- Made in Germany
- Obsah dodávky: upevňovací materiál, návod na montáž
- 10-ročná záruka dostupnosti opotrebovateľných dielov po zakúpení výrobku
- Trubkový pánt s plynulo nastaviteľným zdvíhacím/spúšťacím mechanizmom a 5 mm zdvíhacím účinkom

Bočnú stenu je možné kombinovať s krídlými dverami, krídlými dverami s pevným segmentom, krídlými sklápavými dverami a krídlými sklápavými dverami s pevným segmentom.

Možnosti montáže 8P77		MA3
Rohové riešenie = dvere + bočná stena		
Min. - max. rozmery		
800-2000	200-1100	

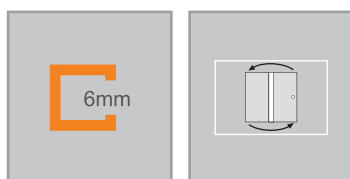

Rozmery	
WL:	30
R:	15
Mx:	M+15
MG:	30

	<p>WEM = vstavaný rozmer vaničky (000) M = montážny rozmer stred skla (001) Uvedte prosím bezpodmienečne pri objednávke.</p>
--	--



Výklopná bočná stena pre krídlové dvere

Montáž na sprchovú vaničku

Výška	Typ	WEM	Číslo výrobku	Cena
1900	700	685-700	8P7701	672,-
	750	735-750	8P7702	672,-
	800	785-800	8P7703	672,-
	900	885-900	8P7704	672,-
	1000	985-1000	8P7705	707,-
2000	700	685-700	8P7706	740,-
	750	735-750	8P7707	740,-
	800	785-800	8P7708	740,-
	900	885-900	8P7709	740,-
	1000	985-1000	8P7710	778,-

Montáž priamo na podlahu

Výška	Typ	M (stred skla)	Číslo výrobku	Cena
1900	700	655-670	8P7701	672,-
	750	705-720	8P7702	672,-
	800	755-770	8P7703	672,-
	900	855-870	8P7704	672,-
	1000	955-970	8P7705	707,-
2000	700	655-670	8P7706	740,-
	750	705-720	8P7707	740,-
	800	755-770	8P7708	740,-
	900	855-870	8P7709	740,-
	1000	955-970	8P7710	778,-

Zhotovenie na mieru

Výška	Šírka B	Číslo výrobku	Cena
800-2000	200-1100	8P7780	874,-

Rozsah nastavenia = zadaný rozmer - 8mm /+ 7mm

Priplatok	
	Priplatok k zhotoveniu na mieru za každé skosenie / výrez
179,-	

Farby profilov – sklá/dekory

Farby profilov	Kód farby	Priplatok
Strieborná matná	087	0,-
Strieborná lesklá	092	132,-
Black Edition (čierna matná)	123	144,-
White Edition (biela matná)	182	144,-

Sklo / dekor	s úpravou Anti-Plaque		bez úpravy Anti-Plaque	
	Kód skla	Priplatok	Kód skla	Priplatok
Číre	322	98,-	321	0,-
Sand Plus (matná)	316	278,-	315	179,-
Privatima	375	278,-	373	179,-
Šedé	368	278,-	301	179,-
Bronzové	378	278,-	341	179,-
Zrkadlové sklo	381	658,-	380	562,-

Extra doplnky

Výška	Č. výrobku	Cena	
1900	Rozširovací profil o 15 mm pre dvere, priamy doraz	8P2501	37,-
2000	Rozširovací profil o 15 mm pre dvere, priamy doraz	8P2502	37,-

Číslo výrobku a ceny

XXXXXX	+	XXX	+	XXX	=	XXXXXX.XXX.XXX
Číslo výrobku		Kód farby		Kód skla		Číslo výrobku kompletné
Základná cena		Farebný príplatok		Priplatok za sklo		Celková cena

Design pure 4-uholník



Krídlové dvere s protisegmentom do niky

Popis výrobku

- Na montáž do niky
- Čiastočne orámované dvere s jedným skleneným krídlom, ktoré sa otvára dovnútra a von, a s jedným protisegmentom
- Zasklenie 6 mm jednovrstvovým bezpečnostným sklom podľa normy DIN EN 12150, voliteľne s povrchovou úpravou HÜPPE Anti-Plaque, ktorá umožňuje jednoduchú údržbu
- So stabilizačnou vzperou (vnútri)
- Profily z vysokokvalitného eloxovaného hliníka.
- Skosenia / výrezy sú možné
- Nastavitelnosť v nástennej lište 15 mm
- Trubkový pánt s plynulo nastaviteľným zdvíhacím/spúšťacím mechaniz-

- mom a 5 mm zdvíhacím účinkom
- S prahovou lištou (výška 10 mm) pre optimálnu tesnosť, alebo bez prahovej lišty pre bezbariérový vstup
- Priebežné magnetické lišty, tesniace profily a vodorovná tesniaca lišta
- Utesnenie podľa normy DIN 14428
- Made in Germany
- Obsah dodávky: upevňovací materiál, návod na montáž
- 10-ročná záruka dostupnosti opotrebovateľných dielov po zakúpení výrobku
- Madlo, stabilizačná vzpera, priečna vzpera, pánty a prahová lišta vždy vo farbe strieborná lesklá, s výnimkou Black Edition, White Edition

Možnosti montáže 8P72		MAY
Nika		
so stabilizačnou vzperou		
S priečnou vzperou		
Min. - max. rozmery		
1400-2000	max. 1100	190-1200

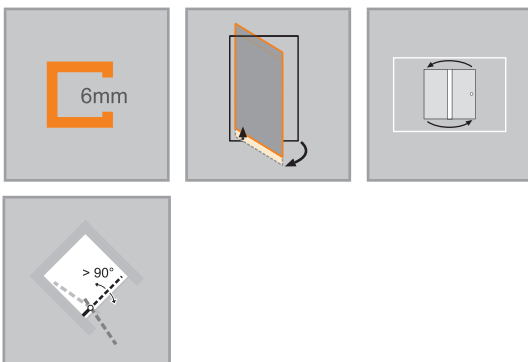

Rozmery	
WL:	30 24
R:	15 15
Mx:	M+15 M+15
MG:	30 30

WEM = vstavaný rozmer vaničky (000)
 M = montážny rozmer stred skla (001)
 Uvedte prosím bezpodmienečne pri objednávke.



Krídlové dvere s protisegmentom do niky

Montáž na sprchovú vaničku

Výška	Typ	WEM Nika	Šírka C	Šírka vstupu	Číslo výrobku	Cena
1900	900	885-915	235-250	580	8P7201	866,-
	1000	985-1015	235-250	680	8P7202	910,-
	1100	1085-1115	335-350	680	8P7203	910,-
	1200	1185-1215	435-450	680	8P7204	954,-
	1400	1385-1415	535-550	780	8P7205	954,-
2000	900	885-915	235-250	580	8P7206	954,-
	1000	985-1015	235-250	680	8P7207	1.000,-
	1100	1085-1115	335-350	680	8P7208	1.000,-
	1200	1185-1215	435-450	680	8P7209	1.047,-
	1400	1385-1415	535-550	780	8P7210	1.047,-

Montáž priamo na podlahu

Výška	Typ	M (stred skla) Nika	Šírka C	Šírka vstupu	Číslo výrobku	Cena
1900	900	885-915	235-250	580	8P7201	866,-
	1000	985-1015	235-250	680	8P7202	910,-
	1100	1085-1115	335-350	680	8P7203	910,-
	1200	1185-1215	435-450	680	8P7204	954,-
	1400	1385-1415	535-550	780	8P7205	954,-
2000	900	885-915	235-250	580	8P7206	954,-
	1000	985-1015	235-250	680	8P7207	1.000,-
	1100	1085-1115	335-350	680	8P7208	1.000,-
	1200	1185-1215	435-450	680	8P7209	1.047,-
	1400	1385-1415	535-550	780	8P7210	1.047,-

Zhotovenie na mieru

Výška	Šírka B	Šírka C	Číslo výrobku	Cena
1400-2000	700-1200	190-700	8P7280	1.126,-
	1201-1600	701-1200	8P7281	1.590,-
	1601-2300	901-1200	8P7282	2.053,-

Rozsah nastavenia = zadaný rozmer - 15 mm /+ 15 mm

Od šírky skla pevného segmentu >600 mm s priečkou.

	Príplatok k zhotoveniu na mieru za každé skosenie / výrez	Príplatok
		179,-

Farby profilov – sklá/dekory

Farby profilov	Kód farby	Príplatok
Strieborná matná	087	0,-
Strieborná lesklá	092	132,-
Black Edition (čierna matná)	123	144,-
White Edition (biela matná)	182	144,-

Sklo / dekor	s úpravou Anti-Plaque		bez úpravy Anti-Plaque	
	Kód skla	Príplatok	Kód skla	Príplatok
Číre	322	98,-	321	0,-
Sand Plus (matná)	316	278,-	315	179,-
Privatima	375	278,-	373	179,-
Šedé	368	278,-	301	179,-
Bronzové	378	278,-	341	179,-
Zrkadlové sklo	381	658,-	380	562,-

Zrkadlové sklo (380/381): Pri objednávke je vždy potrebné špecifikovať, ktorý segment má byť zhotovený so zrkadlovým sklom. Bez tejto špecifikácie budú všetky segmenty so zrkadlovým sklom.

Extra doplnky

Výška	Č. výrobku	Cena
1900	Rozširovací profil o 15 mm pre dvere, priamy doraz	8P2501 37,-
	Rozširovací profil o 15 mm pre pevný segment	8P4201 37,-
2000	Rozširovací profil o 15 mm pre dvere, priamy doraz	8P2502 37,-
	Rozširovací profil o 15 mm pre pevný segment	8P4202 37,-

Číslo výrobku a ceny

XXXXXX	+	XXX	+	XXX	=	XXXXXX.XXX.XXX
Číslo výrobku		Kód farby		Kód skla		Číslo výrobku kompletné
Základná cena		Farebný príplatok		Príplatok za sklo		Celková cena

Design pure 4-uholník



Krídlové dvere s pevným segmentom a protisegmentom do niky

Popis výrobku

- Na montáž do niky
- Čiastočne orámované dvere s jedným skleneným krídlom s pevným segmentom, ktoré sa otvára dovnútra a von, a s jedným protisegmentom
- Zasklenie 6 mm jednovrstvovým bezpečnostným sklom podľa normy DIN EN 12150, voliteľne s povrchovou úpravou HÜPPE Anti-Plaque, ktorá umožňuje jednoduchú údržbu
- So stabilizačnou vzperou (vnútri)
- Profily z vysokokvalitného eloxovaného hliníka.
- Skosenia / výrezy sú možné
- Nastavitelnosť v nástennej lište 15 mm
- Trubkový pánt s plynulo nastaviteľným zdvíhacím/spúšťacím mechanizmom a 5 mm zdvíhacím účinkom

- Vrátane HÜPPE Kedersystem (upevnenie pomocou tesniaceho profilu) – montáž bez viditeľných skrutiek v oblasti nástennej lišty
- S prahovou lištou (výška 10 mm) pre optimálnu tesnosť, alebo bez prahovej lišty pre bezbariérový vstup
- Priebežné magnetické lišty, tesniace profily a vodorovná tesniaca lišta
- Utesnenie podľa normy DIN 14428
- Made in Germany
- Obsah dodávky: upevňovací materiál, návod na montáž
- 10-ročná záruka dostupnosti opotrebovateľných dielov po zakúpení výrobku
- Madlo, stabilizačná vzpera, priečna vzpera, pánty a prahová lišta vždy vo farbe strieborná lesklá, s výnimkou Black Edition, White Edition

Možnosti montáže 8P73	MAX		
Nika			
so stabilizačnou vzperou			
S priečnou vzperou			
Min. – max. rozmery			
1400-2000	230 – 650	max. 900	190-1200

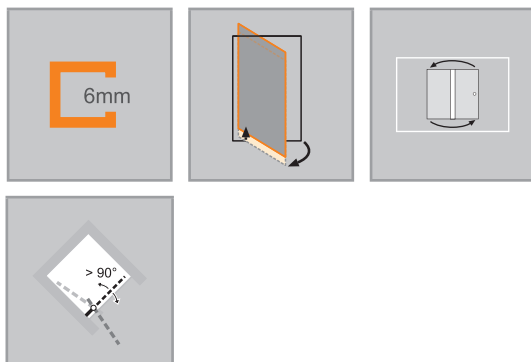

Rozmery	
WL:	24
R:	15
Mx:	M+15
MG:	30

WEM = vstavaný rozmer vaničky (000)
 M = montážny rozmer stred skla (001)
 Uvedte prosím bezpodmienečne pri objednávke.



Krídlové dvere s pevným segmentom a protisegmentom do niky

Montáž na sprchovú vaničku

Výška	Typ	WEM	Šírka C	Šírka protisegmentu	Šírka vstupu	Číslo výrobku	Cena
1900	1000	985-1015	260-275	235-250	480	8P7301	1.082,-
	1100	1085-1115	260-275	235-250	580	8P7302	1.082,-
	1200	1185-1215	260-275	235-250	680	8P7303	1.137,-
	1400	1385-1415	360-375	335-350	680	8P7304	1.191,-
	1600	1585-1615	415-430	385-400	780	8P7305	1.191,-
2000	1000	985-1015	260-275	235-250	480	8P7306	1.191,-
	1100	1085-1115	260-275	235-250	580	8P7307	1.191,-
	1200	1185-1215	260-275	235-250	680	8P7308	1.250,-
	1400	1385-1415	360-375	335-350	680	8P7309	1.310,-
	1600	1585-1615	415-430	385-400	780	8P7310	1.310,-

Montáž priamo na podlahu

Výška	Typ	M (stred skla)	Šírka C	Šírka protisegmentu	Šírka vstupu	Číslo výrobku	Cena
1900	1000	985-1015	260-275	235-250	480	8P7301	1.082,-
	1100	1085-1115	260-275	235-250	580	8P7302	1.082,-
	1200	1185-1215	260-275	235-250	680	8P7303	1.137,-
	1400	1385-1415	360-375	335-350	680	8P7304	1.191,-
	1600	1585-1615	415-430	385-400	780	8P7305	1.191,-
2000	1000	985-1015	260-275	235-250	480	8P7306	1.191,-
	1100	1085-1115	260-275	235-250	580	8P7307	1.191,-
	1200	1185-1215	260-275	235-250	680	8P7308	1.250,-
	1400	1385-1415	360-375	335-350	680	8P7309	1.310,-
	1600	1585-1615	415-430	385-400	780	8P7310	1.310,-

Zhotovenie na mieru

Výška	Šírka B	Šírka C	Šírka protisegmentu	Číslo výrobku	Cena
1400-2000	900-1200	230-650	190-1200	8P7380	1.406,-
	1201-1600	230-650	190-1200	8P7381	1.871,-
	1601-2900	230-650	190-1200	8P7382	2.333,-

Rozsah nastavenia = zadaný rozmer - 15 mm /+ 15 mm



Príplatok k zhotoveniu na mieru za každé skosenie / výrez

Príplatok

179,-

Farby profilov – sklá/dekory

Farby profilov	Kód farby	Príplatok
Strieborná matná	087	0,-
Strieborná lesklá	092	265,-
Black Edition (čierna matná)	123	289,-
White Edition (biela matná)	182	289,-

Skló / dekor	s úpravou Anti-Plaque		bez úpravy Anti-Plaque	
	Kód skla	Príplatok	Kód skla	Príplatok
Číre	322	198,-	321	0,-
Sand Plus (matná)	316	556,-	315	360,-
Privatima	375	556,-	373	360,-
Šedé	368	556,-	301	360,-
Bronzové	378	556,-	341	360,-
Zrkadlové sklo	381	758,-	380	562,-

Zrkadlové sklo (380/381): Pri objednávke je vždy potrebné špecifikovať, ktorý segment má byť zhotovený so zrkadlovým sklom. Bez tejto špecifikácie budú všetky segmenty so zrkadlovým sklom.

Extra doplnky

Výška	Č. výrobku	Cena
1900	Rozširovací profil o 15 mm pre pevný segment	8P4201 37,-
2000	Rozširovací profil o 15 mm pre pevný segment	8P4202 37,-

Číslo výrobku a ceny

XXXXXX	+	XXX	+	XXX	=	XXXXXX.XXX.XXX
Číslo výrobku		Kód farby		Kód skla		Číslo výrobku kompletne
Základná cena		Farebný príplatok		Príplatok za sklo		Celková cena

Design pure 4-uholník



Lietacie dvere do niky

Popis výrobku

- Na montáž do niky
- Čiastočne orámované dvere s dvoma sklenenými krídlami, ktoré sa otvárajú dovnútra a von
- Zasklenie 6 mm jednovrstvovým bezpečnostným sklom podľa normy DIN EN 12150, voliteľne s povrchovou úpravou HÜPPE Anti-Plaque, ktorá umožňuje jednoduchú údržbu
- Profily z vysokokvalitného eloxovaného hliníka.
- Madlo, prahová lišta a pánt dverí vždy vo farbe Strieborná lesklá, s výnimkou Black Edition, White Edition
- Nastavitelnosť v nástenej lište 13mm
- Trubkový pánt s plynulo nastaviteľným zdvíhacím/spúšťacím mechanizmom a 5 mm zdvíhacím účinkom
- S prahovou lištou (výška 10 mm) pre optimálnu tesnosť, alebo bez prahovej lišty pre bezbariérový vstup
- Priebežné magnetické lišty, tesniace profily a vodorovná tesniaca lišta
- Utesnenie podľa normy DIN 14428
- Made in Germany
- Obsah dodávky: upevňovací materiál, návod na montáž
- 10-ročná záruka dostupnosti opotrebovateľných dielov po zakúpení výrobku

Možnosti montáže 8P13		MAG
Nika		
Min. - max. rozmery		
1400-2000	500-1800	

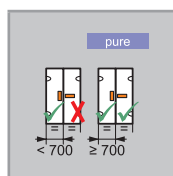
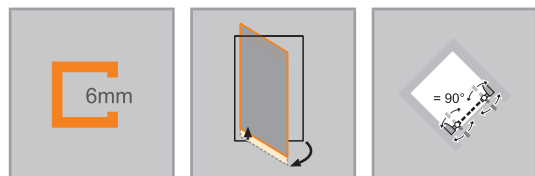

Rozmery	
WL:	30
R:	15
Mx:	M+15
MG:	30

WEM = vstavaný rozmer vaničky (000)
M = montážny rozmer stred skla (001)
Uvedte prosím bezpodmienečne pri objednávke.



Lietacie dvere do niky

Montáž na sprchovú vaničku

Výška	Typ	WEM B	Šírka vstupu	Číslo výrobku	Cena
1900	780	760-785	620	8P1307	866,-
	800	780-805	640	8P1301	866,-
	880	860-885	720	8P1308	866,-
	900	880-905	740	8P1302	866,-
	980	960-985	820	8P1309	909,-
1000	980-1005	840	8P1303	909,-	
2000	780	760-785	620	8P1310	953,-
	800	780-805	640	8P1304	953,-
	880	860-885	720	8P1311	953,-
	900	880-905	740	8P1305	953,-
	980	960-985	820	8P1312	999,-
1000	980-1005	840	8P1306	999,-	

Montáž priamo na podlahu

Výška	Typ	M (stred skla) B	Šírka vstupu	Číslo výrobku	Cena
1900	780	760-785	620	8P1307	866,-
	800	780-805	640	8P1301	866,-
	880	860-885	720	8P1308	866,-
	900	880-905	740	8P1302	866,-
	980	960-985	820	8P1309	909,-
1000	980-1005	840	8P1303	909,-	
2000	780	760-785	620	8P1310	953,-
	800	780-805	640	8P1304	953,-
	880	860-885	720	8P1311	953,-
	900	880-905	740	8P1305	953,-
	980	960-985	820	8P1312	999,-
1000	980-1005	840	8P1306	999,-	

Zhotovenie na mieru

Výška	Šírka B	Číslo výrobku	Cena
1400-2000	500-1800	8P1380	1.126,-

Rozsah nastavenia = zadaný rozmer - 13 mm /+ 12 mm

Farby profilov – sklá/dekory

Farby profilov	Kód farby	Priplatok
Strieborná matná	087	0,-
Strieborná lesklá	092	132,-
Black Edition (čierna matná)	123	144,-
White Edition (biela matná)	182	144,-

Sklo / dekor	s úpravou Anti-Plaque		bez úpravy Anti-Plaque	
	Kód skla	Priplatok	Kód skla	Priplatok
Číre	322	98,-	321	0,-
Sand Plus (matná)	316	278,-	315	179,-
Privatima	375	278,-	373	179,-
Šedé	368	278,-	301	179,-
Bronzové	378	278,-	341	179,-
Zrkadlové sklo	381	658,-	380	562,-

Zrkadlové sklo (380/381): Pri objednávke je vždy potrebné špecifikovať, ktorý segment má byť zhotovený so zrkadlovým sklom. Bez tejto špecifikácie budú všetky segmenty so zrkadlovým sklom.

Extra doplnky

Výška	Č. výrobku	Cena
1900	Rozširovací profil o 15 mm pre dvere, priamy doraz	8P2501 37,-
2000	Rozširovací profil o 15 mm pre dvere, priamy doraz	8P2502 37,-

Číslo výrobku a ceny

XXXXXX	+	XXX	+	XXX	=	XXXXXX.XXX.XXX
Číslo výrobku		Kód farby		Kód skla		Číslo výrobku kompletné
Základná cena		Farebný príplatok		Príplatok za sklo		Celková cena

Design pure 4-uholník



Lietacie dvere s bočnou stenou

Popis výrobku

- Na kombináciu s bočnou stenou pre lietacie dvere
- Čiastočne orámované dvere s dvoma sklenenými krídlami, ktoré sa otvárajú dovnútra a von
- Zasklenie 6 mm jednovrstvovým bezpečnostným sklom podľa normy DIN EN 12150, voliteľne s povrchovou úpravou HÜPPE Anti-Plaque, ktorá umožňuje jednoduchú údržbu
- Profily z vysokokvalitného eloxovaného hliníka.
- Madlo, prahová lišta a pánt dverí vždy vo farbe Strieborná lesklá, s výnimkou Black Edition, White Edition
- Nastavitelnosť v nástenej lište 15 mm
- Trubkový pánt s plynulo nastaviteľným zdvíhacím/spúšťacím mechanizmom a 5 mm zdvíhacím účinkom
- S prahovou lištou (výška 10 mm) pre optimálnu tesnosť, alebo bez prahovej lišty pre bezbariérový vstup
- Priebežné magnetické lišty, tesniace profily a vodorovná tesniaca lišta
- Utesnenie podľa normy DIN 14428
- Made in Germany
- Obsah dodávky: upevňovací materiál, návod na montáž
- 10-ročná záruka dostupnosti opotrebovateľných dielov po zakúpení výrobku

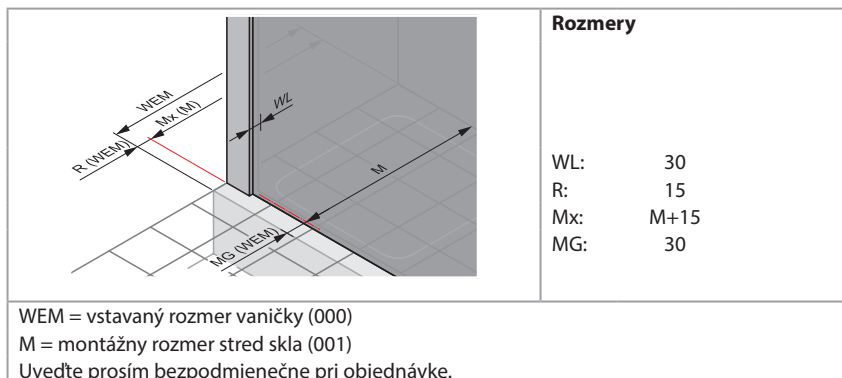
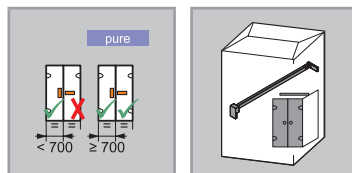
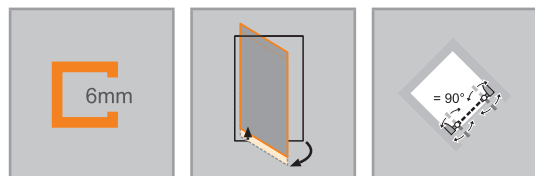
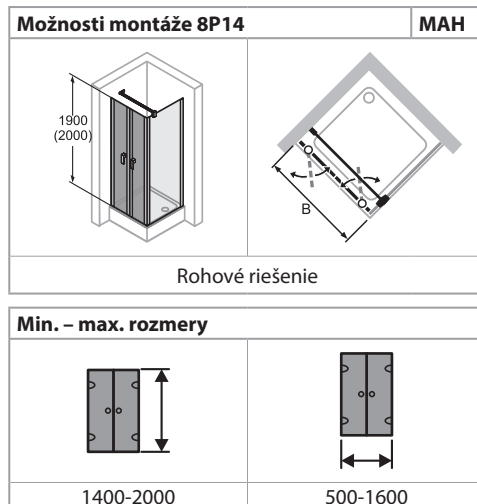

Lietacie dvere pre bočnú stenu

Montáž na sprchovú vaničku

Výška	Typ	WEM B	Šírka vstupu	Číslo výrobku	Cena
1900	800	775-805	600	8P1401	866,-
	900	875-905	700	8P1402	866,-
	1000	975-1005	800	8P1403	909,-
2000	800	775-805	600	8P1404	953,-
	900	875-905	700	8P1405	953,-
	1000	975-1005	800	8P1406	999,-

Montáž priamo na podlahu

Výška	Typ	M (stred skla) B	Šírka vstupu	Číslo výrobku	Cena
1900	800	745-775	600	8P1401	866,-
	900	845-875	700	8P1402	866,-
	1000	945-975	800	8P1403	909,-
2000	800	745-775	600	8P1404	953,-
	800	785-815	630	8P1407	953,-
	900	845-875	700	8P1405	953,-
	900	885-915	730	8P1408	953,-
	1000	945-975	800	8P1406	999,-
	1000	985-1015	830	8P1409	999,-

Zhotovenie na mieru

Výška	Šírka B	Číslo výrobku	Cena
1400-2000	500-1600	8P1480	1.126,-

Rozsah nastavenia = zadaný rozmer - 15 mm /+ 15 mm

Farby profilov – sklá/dekory

Farby profilov	Kód farby	Priplatok
Strieborná matná	087	0,-
Strieborná lesklá	092	132,-
Black Edition (čierna matná)	123	144,-
White Edition (biela matná)	182	144,-

Sklo / dekor	s úpravou Anti-Plaque		bez úpravy Anti-Plaque	
	Kód skla	Priplatok	Kód skla	Priplatok
Číre	322	98,-	321	0,-
Sand Plus (matná)	316	278,-	315	179,-
Privatima	375	278,-	373	179,-
Šedé	368	278,-	301	179,-
Bronzové	378	278,-	341	179,-
Zrkadlové sklo	381	658,-	380	562,-

Zrkadlové sklo (380/381): Pri objednávke je vždy potrebné špecifikovať, ktorý segment má byť zhotovený so zrkadlovým sklom. Bez tejto špecifikácie budú všetky segmenty so zrkadlovým sklom.

Extra doplnky

Výška	Č. výrobku	Cena
1900	Rozširovací profil o 15 mm pre dvere, priamy doraz	8P2501 37,-
2000	Rozširovací profil o 15 mm pre dvere, priamy doraz	8P2502 37,-

Číslo výrobku a ceny

XXXXXX	+	XXX	+	XXX	=	XXXXXX.XXX.XXX
Číslo výrobku		Kód farby		Kód skla		Číslo výrobku kompletné
Základná cena		Farebný príplatok		Príplatok za sklo		Celková cena

Design pure 4-uholník



Bočná stena s lietacími dverami

Popis výrobku

- Na kombináciu s lietacími dverami pre bočnú stenu. Bočnú stenu nemožno objednať ako samostatne stojacu.
- Čiastočne orámovaná bočná stena
- Zasklenie 6 mm jednovrstvovým bezpečnostným sklom podľa normy DIN EN 12150, voliteľne s povrchovou úpravou HÜPPE Anti-Plaque, ktorá umožňuje jednoduchú údržbu
- So stabilizačnou vzperou (vnútri)
- Profily z vysokokvalitného eloxovaného hliníka
- Skosenia / výrezy sú možné
- Vrátane HÜPPE Kedersystem (upevnenie pomocou tesniaceho profilu) –

Skrátená bočná stena je kombinovateľná len s dverami do niky.

Nie je možné objednať ako bočnú stenu samostatne stojacu.

- montáž bez viditeľných skrutiek v oblasti nástennej lišty
- Nastaviteľnosť v nástennej lište 15 mm
- Utesnenie podľa normy DIN 14428
- Made in Germany
- Obsah dodávky: upevňovací materiál, návod na montáž
- 10-ročná záruka dostupnosti opotrebovateľných dielov po zakúpení výrobku
- Priečna vzpera vždy vo farbe strieborná lesklá, s výnimkou Black Edition, White Edition

Možnosti montáže 8P15		MAM
Rohové riešenie = dvere + bočná stena		
Min. - max. rozmery		
500-2000	200-1200	

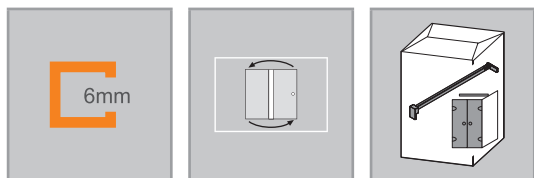

	Rozmery
	WL: 24
	R: 20
	Mx: M+10
	MG: 30
<p>WEM = vstavaný rozmer vaničky (000) M = montážny rozmer stred skla (001) Uvedte prosím bezpodmienečne pri objednávke.</p>	



Bočná stena pre lietacie dvere

Montáž na sprchovú vaničku

Výška	Typ	WEM	Číslo výrobku	Cena
1650	700	685-700	8P1506	586,-
	750	735-750	8P1507	586,-
	800	785-800	8P1508	586,-
	900	885-900	8P1509	586,-
1750	700	685-700	8P1515	586,-
	750	735-750	8P1516	586,-
	800	785-800	8P1517	586,-
	900	885-900	8P1518	586,-
1900	700	685-700	8P1501	586,-
	750	735-750	8P1502	586,-
	800	785-800	8P1503	586,-
	900	885-900	8P1504	586,-
2000	1000	985-1000	8P1505	614,-
	700	685-700	8P1510	645,-
	750	735-750	8P1511	645,-
	800	785-800	8P1512	645,-
	900	885-900	8P1513	645,-
	1000	985-1000	8P1514	675,-

Montáž priamo na podlahu

Výška	Typ	M (stred skla)	Číslo výrobku	Cena
1650	700	650-665	8P1506	586,-
	750	700-715	8P1507	586,-
	800	750-765	8P1508	586,-
	900	850-865	8P1509	586,-
1750	700	650-665	8P1515	586,-
	750	700-715	8P1516	586,-
	800	750-765	8P1517	586,-
	900	850-865	8P1518	586,-
1900	700	655-670	8P1501	586,-
	750	705-720	8P1502	586,-
	800	755-770	8P1503	586,-
	900	855-870	8P1504	586,-
2000	1000	955-970	8P1505	614,-
	700	655-670	8P1510	645,-
	700	692-707	8P1519	645,-
	750	705-720	8P1511	645,-
	750	742-757	8P1520	645,-
	800	755-770	8P1512	645,-
	800	792-807	8P1521	645,-
	900	855-870	8P1513	645,-
	900	892-907	8P1522	645,-
	1000	955-970	8P1514	675,-
	1000	992-1007	8P1523	675,-

Zhotovenie na mieru

Výška	Typ	Šírka B	Číslo výrobku	Cena
500-2000	cez roh	200-1200	8P1580	760,-
	Na vani	200-1200	8P1581	760,-

Rozsah nastavenia = zadaný rozmer - 8mm /+ 7mm
Na vani; len s PT do niky

Príplatok	
	Príplatok k zhotoveniu na mieru za každé skosenie / výrez
179,-	

Farby profilov – sklá/dekory

Farby profilov	Kód farby	Príplatok
Strieborná matná	087	0,-
Strieborná lesklá	092	132,-
Black Edition (čierna matná)	123	144,-
White Edition (biela matná)	182	144,-

Sklo / dekor	s úpravou Anti-Plaque		bez úpravy Anti-Plaque	
	Kód skla	Príplatok	Kód skla	Príplatok
Číre	322	98,-	321	0,-
Sand Plus (matná)	316	278,-	315	179,-
Privatima	375	278,-	373	179,-
Šedé	368	278,-	301	179,-
Bronzové	378	278,-	341	179,-
Zrkadlové sklo	381	658,-	380	562,-

Variant vybavenia (voliteľný)

Variant vybavenia	Príplatok
Nástenná lišta Select+	881
Pri variante vybavenia 881 nie sú možné skosenia	141,-

Číslo výrobku a ceny

XXXXXX	+	XXX	+	XXX	+	XXX	=	XXXXXX.XXX.XXX.XXX
Číslo výrobku		Kód farby		Kód skla		Variant vybavenia		Číslo výrobku kompletné
Základná cena		Farebný príplatok		Príplatok za sklo		Príplatok		Celková cena

Design pure 1/4-kruh



2-krídlové dvere

Popis výrobku

- Čiastočne orámovaný štvrtkrhový sprchový kút s dvoma sklenenými krídlami, ktoré sa otvárajú dovnútra a von
- Zasklenie 6 mm jednovrstvovým bezpečnostným sklom podľa normy DIN EN 12150, voliteľne s povrchovou úpravou HÜPPE Anti-Plaque, ktorá umožňuje jednoduchú údržbu
- Profily z vysokokvalitného eloxovaného hliníka.
- Madlo, prahová lišta a pánt dverí vždy vo farbe Strieborná lesklá, s výnimkou Black Edition, White Edition
- Trubkový pánt s plynulo nastaviteľným zdvíhacím/spúšťacím mechanizmom a 5 mm zdvíhacím účinkom

Nie je možné zhotovenie na mieru.

Možnosti montáže 8P16		MBB
Rohový vstup = dvere + dvere		
Min. - max. rozmery		
1900/2000	800/900/1000	

- Nastaviteľnosť v nástennej lište 15 mm
- S prahovou lištou (výška 10 mm) pre optimálnu tesnosť, alebo bez prahovej lišty pre bezbariérový vstup
- Priebežné magnetické lišty, tesniace profily a vodorovná tesniaca lišta
- Utesnenie podľa normy DIN 14428
- Made in Germany
- Obsah dodávky: upevňovací materiál, návod na montáž
- 10-ročná záruka dostupnosti opotrebovateľných dielov po zakúpení výrobku

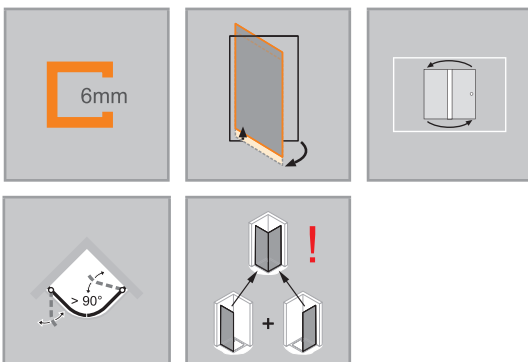

Rozmery	
WL:	30
R:	15
Mx:	M+15
MG:	30

WEM = vstavaný rozmer vaničky (000)
M = montážny rozmer stred skla (001)
Uvedte prosím bezpodmienečne pri objednávke.



2-krídlové dvere (1/2)

Montáž na sprchovú vaničku

Výška	Typ	WEM	Rádus	Číslo výrobku	Cena
1900	800	785-800	500	8P1601	899,-
	900	885-900	500	8P1602	899,-
	1000	985-1000	500	8P1603	941,-
	800	785-800	550	8P1604	899,-
	900	885-900	550	8P1605	899,-
	1000	985-1000	550	8P1606	941,-
2000	800	785-800	500	8P1607	987,-
	900	885-900	500	8P1608	987,-
	1000	985-1000	500	8P1609	1.038,-
	800	785-800	550	8P1610	987,-
	900	885-900	550	8P1611	987,-
	1000	985-1000	550	8P1612	1.038,-

POZOR: Kompletný rohový vstup pozostáva z dvoch č. výrobku

Montáž priamo na podlahu

Výška	Typ	M (stred skla) B	Rádus	Číslo výrobku	Cena
1900	800	755-770	470	8P1601	899,-
	900	855-870	470	8P1602	899,-
	1000	955-970	470	8P1603	941,-
	800	755-770	520	8P1604	899,-
	900	855-870	520	8P1605	899,-
	1000	955-970	520	8P1606	941,-
2000	800	755-770	470	8P1607	987,-
	900	855-870	470	8P1608	987,-
	1000	955-970	470	8P1609	1.038,-
	800	755-770	520	8P1610	987,-
	900	855-870	520	8P1611	987,-
	1000	955-970	520	8P1612	1.038,-

POZOR: Kompletný rohový vstup pozostáva z dvoch č. výrobku

Farby profilov – sklá/dekory

Farby profilov	Kód farby	Príplatok
Strieborná matná	087	0,-
Strieborná lesklá	092	132,-
Black Edition (čierna matná)	123	144,-
White Edition (biela matná)	182	144,-

Sklo / dekor	s úpravou Anti-Plaque		bez úpravy Anti-Plaque	
	Kód skla	Príplatok	Kód skla	Príplatok
Číre	322	98,-	321	0,-

Extra doplnky

Výška	Č. výrobku	Cena
1900	Rozširovací profil o 15 mm pre dvere, priamy doraz	8P2501 37,-
2000	Rozširovací profil o 15 mm pre dvere, priamy doraz	8P2502 37,-

Číslo výrobku a ceny

XXXXXX	+	XXX	+	XXX	=	XXXXXX.XXX.XXX
Číslo výrobku		Kód farby		Kód skla		Číslo výrobku kompletné
Základná cena		Farebný príplatok		Príplatok za sklo		Celková cena

Design pure 1/4-kruh



2-krídlové dvere s pevnými segmentami

Popis výrobku

- Čiastočne orámovaný sprchovací kút v tvare štvrtkruhu s dvoma sklenenými krídlami, ktoré sa otvárajú dovnútra a von, a s dvoma pevnými segmentami
- Zasklenie 6 mm jednovrstvovým bezpečnostným sklom podľa normy DIN EN 12150, voliteľne s povrchovou úpravou HÜPPE Anti-Plaque, ktorá umožňuje jednoduchú údržbu
- So stabilizačnou vzperou (vnútri)
- Profily z vysokokvalitného eloxovaného hliníka.
- Šikmé rezy a výrezy sú možné iba v pevnom segmente
- Madlo, stabilizačná vzpera a prahová lišta vždy vo farbe strieborná lesklá, s výnimkou Black Edition, White Edition
- Trubkový pánt s plynulo nastaviteľným zdvíhacím/spúšťacím mechanizmom a 5 mm zdvíhacím účinkom

- Nastaviteľnosť v nástennej lište 15 mm
- Vrátane HÜPPE Kedersystem (upevnenie pomocou tesniaceho profilu) – montáž bez viditeľných skrutiek v oblasti nástennej lišty
- S prahovou lištou (výška 10 mm) pre optimálnu tesnosť, alebo bez prahovej lišty pre bezbariérový vstup
- Priebežné magnetické lišty, tesniacie profily a vodorovná tesniaca lišta
- Utesnenie podľa normy DIN 14428
- Made in Germany
- Obsah dodávky: upevňovací materiál, návod na montáž
- 10-ročná záruka dostupnosti opotrebovateľných dielov po zakúpení výrobku

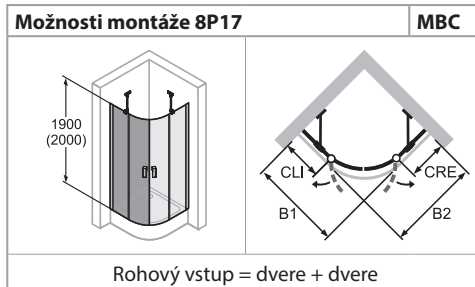

Min. - max. rozmery

1900/2000	735-1135	200-600

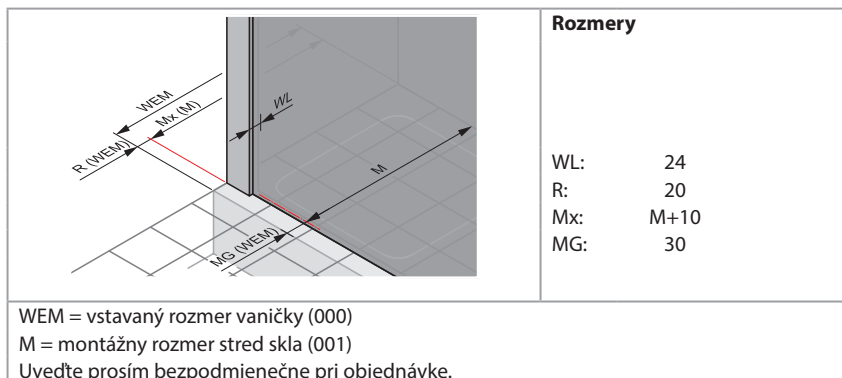
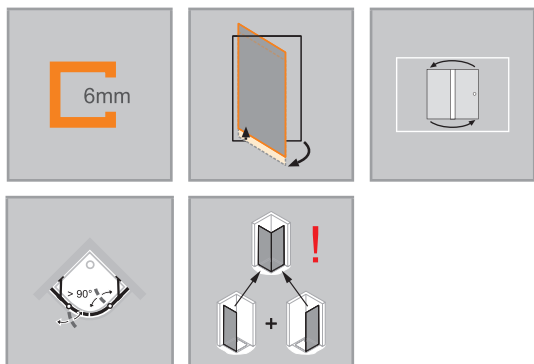

2-krídlové dvere s pevnými segmentami (1/2)

Montáž na sprchovú vaničku

Výška	Typ	WEM B1/B2	CLI/CRE	Šírka vstupu	Rádius	Číslo výrobku	Cena
1900	800	785-800	280-295	630	500	8P1701	899,-
	900	885-900	380-395	630	500	8P1702	899,-
	1000	985-1000	480-495	630	500	8P1703	941,-
	800	785-800	235-250	685	550	8P1704	899,-
	900	885-900	335-350	685	550	8P1705	899,-
	1000	985-1000	435-450	685	550	8P1706	941,-
2000	800	785-800	280-295	630	500	8P1707	987,-
	900	885-900	380-395	630	500	8P1708	987,-
	1000	985-1000	480-495	630	500	8P1709	1.038,-
	800	785-800	235-250	685	550	8P1710	987,-
	900	885-900	335-350	685	550	8P1711	987,-
	1000	985-1000	435-450	685	550	8P1712	1.038,-

POZOR: Kompletný rohový vstup pozostáva z dvoch č. výrobku

Montáž priamo na podlahu

Výška	Typ	M (stred skla) B1/B2	CLI/CRE	Šírka vstupu	Rádius	Číslo výrobku	Cena
1900	800	755-770	280-295	630	470	8P1701	899,-
	900	855-870	380-395	630	470	8P1702	899,-
	1000	955-970	480-495	630	470	8P1703	941,-
	800	755-770	235-250	685	520	8P1704	899,-
	900	855-870	335-350	685	520	8P1705	899,-
	1000	955-970	435-450	685	520	8P1706	941,-
2000	800	755-770	280-295	630	470	8P1707	987,-
	900	855-870	380-395	630	470	8P1708	987,-
	900	892-907	417-432	630	470	8P1714	987,-
	1000	955-970	480-495	630	470	8P1709	1.038,-
	1000	992-1007	517-532	630	470	8P1715	1.038,-
	800	755-770	235-250	685	520	8P1710	987,-
	800	792-807	272-287	685	520	8P1716	987,-
	900	855-870	335-350	685	520	8P1711	987,-
	900	892-907	372-387	685	520	8P1717	987,-
	1000	955-970	435-450	685	520	8P1712	1.038,-
	1000	992-1007	472-487	685	520	8P1718	1.038,-

POZOR: Kompletný rohový vstup pozostáva z dvoch č. výrobku

Zhotovenie na mieru: Montáž na sprchovú vaničku

Výška	Šírka B1/B2	CLI/CRE	Šírka vstupu	Rádius	Číslo výrobku	Cena
1900/2000	735-1135	200-600	630	500	8P1780	1.120,-
	735-1135	200-600	685	550	8P1781	1.120,-

Zhotovenie na mieru je možné len na šírku

Rozsah nastavenia = zadaný rozmer - 8mm /+ 7mm

	Priplatok k zhotoveniu na mieru za každé skosenie / výrez	Priplatok
		179,-

Zhotovenie na mieru: Montáž priamo na podlahu

Výška	Šírka B1/B2	CLI/CRE	Šírka vstupu	Rádius	Číslo výrobku	Cena
1900/2000	735-1135	200-600	630	470	8P1780	1.120,-
	735-1135	200-600	685	520	8P1781	1.120,-

Zhotovenie na mieru je možné len na šírku

Rozsah nastavenia = zadaný rozmer - 8mm /+ 7mm

	Priplatok k zhotoveniu na mieru za každé skosenie / výrez	Priplatok
		179,-

Farby profilov – sklá/dekory

Farby profilov	Kód farby	Priplatok
Strieborná matná	087	0,-
Strieborná lesklá	092	132,-
Black Edition (čierna matná)	123	144,-
White Edition (biela matná)	182	144,-

Skló / dekor	s úpravou Anti-Plaque		bez úpravy Anti-Plaque	
	Kód skla	Priplatok	Kód skla	Priplatok
Číre	322	98,-	321	0,-

Extra doplnky

Výška		Č. výrobku	Cena
1900	Rozširovací profil o 15 mm pre pevný segment	8P4201	37,-
2000	Rozširovací profil o 15 mm pre pevný segment	8P4202	37,-



Číslo výrobku a ceny

XXXXXX	+	XXX	+	XXX	=	XXXXXX.XXX.XXX
Číslo výrobku		Kód farby		Kód skla		Číslo výrobku kompletné
Základná cena		Farebný príplatok		Priplatok za skló		Celková cena

Design pure

Kabíny U

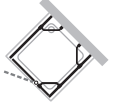

Pre typ	Číslo výrobku	Cena
	8P3380	2.709,-
	Skladá sa z: 1 krídlových dverí s pevným segmentom, 2 bočných stien, 1 doplnkovej sady pre U-kabínu	
	8P4480	2.709,-
	Skladá sa z: 1 krídlových dverí s pevným segmentom, 2 bočných stien, 1 doplnkovej sady pre U-kabínu	
	8P3180	2.709,-
	Skladá sa z: 1 krídlových dverí s pevným segmentom, 1 skrátenej bočnej steny, 1 bočnej steny, 1 doplnkovej sady pre U-kabínu	
	8P3280	2.709,-
	Skladá sa z: 1 krídlových dverí s pevným segmentom, 1 skrátenej bočnej steny, 1 bočnej steny, 1 doplnkovej sady pre U-kabínu	

Výška	Šírka	Typ
1400-2000	700-1200	Krídlové dvere s pevným segmentom
1400-2000	200-1200	Bočná stena
1400-2000	200-1200	skrátená bočná stena

Treba uviesť, či sa uvedený rozmer vzťahuje na vstavaný rozmer vaničky alebo na montážny rozmer na stred skla (napr. pri montáži priamo na podlahu).

Pri rozmeroch treba preto v objednávke uviesť nasledujúce údaje:

Zamerané na vstavaný rozmer vaničky: 000

Zamerané na montážny rozmer na stred skla: 001

Farby profilov – sklá/dekory

Farby profilov	Kód farby	Príplatok
Strieborná matná	087	0,-
Strieborná lesklá	092	265,-
Black Edition (čierna matná)	123	289,-
White Edition (biela matná)	182	289,-

Skló / dekor	s úpravou Anti-Plaque		bez úpravy Anti-Plaque	
	Kód skla	Príplatok	Kód skla	Príplatok
Číre	322	198,-	321	0,-
Sand Plus (matná)	316	556,-	315	360,-
Šedé	368	556,-	301	360,-
Bronzové	378	556,-	341	360,-

Číslo výrobku a ceny

XXXXXX	+	XXX	+	XXX	=	XXXXXX.XXX.XXX
Číslo výrobku		Kód farby		Kód skla		Číslo výrobku kompletne
Základná cena		Farebný príplatok		Príplatok za sklo		Celková cena

Design pure U-kabína

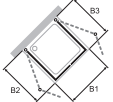
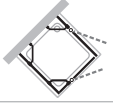
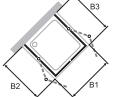
Pre typ	Číslo výrobku	Cena
	8P6480	2.378,-
	Skladá sa z: 1 krídlových sklapovacích dverí – upevnenie vľavo, 1 krídlových sklapovacích dverí – upevnenie vpravo, 2 tesniacich líšt pre U-kabínu SFT. S otvormi (30mm) v dverných segmentoch slúžiacimi ako madlo pre optimálne sklapovanie (možno kompletne zložiť k stene). Voliteľne možné objednať s madlami ako variantom vybavenia 450. Použitím madiel sa výrazne obmedzí funkcia skladania.	
	8P7880	3.033,-
	Skladá sa z: 2 krídlových dverí s pevným segmentom, 1 bočnej steny, 1 doplnkovej sady pre U-kabínu	
	8P7680	2.813,-
	Skladá sa z: 1 krídlových sklapovacích dverí s pevným segmentom – upevnenie vľavo, 1 krídlových sklapovacích dverí s pevným segmentom – upevnenie vpravo. S otvormi (30mm) na rukoväť v dverných segmentoch pre optimálne skladanie (možno kompletne zložiť k stene). Voliteľne možné objednať s madlami ako variantom vybavenia 450. Použitím madiel sa výrazne obmedzí funkcia skladania.	

Výška	Šírka	Typ
1400-2000	700-1200	Krídlové dvere s pevným segmentom
1400-2000	200-1200	Bočná stena
1400-2000	B1: 600 – 1000	Krídlové sklapovacie dvere
do 2000	B2: 600 – 800	Krídlové sklapovacie dvere – upevnenie vľavo
do 2000	B3: 600 – 800	Krídlové sklapovacie dvere – upevnenie vpravo
1400-2000	B1: 600 – 1000	Krídlové sklapovacie dvere
do 2000	B2: 700 – 1200	Krídlové sklapovacie dvere s pevným segmentom – upevnenie vľavo
do 2000	B3: 700 – 1200	Krídlové sklapovacie dvere s pevným segmentom – upevnenie vpravo

Treba uviesť, či sa uvedený rozmer vzťahuje na vstavaný rozmer vaničky alebo na montážny rozmer na stred skla (napr. pri montáži priamo na podlahu).

Pri rozmeroch treba preto v objednávke uviesť nasledujúce údaje:

Zamerané na vstavaný rozmer vaničky: 000

Zamerané na montážny rozmer na stred skla: 001

Farby profilov – sklá/dekory

Farby profilov	Kód farby	Príplatok
Strieborná matná	087	0,-
Strieborná lesklá	092	265,-
Black Edition (čierna matná)	123	289,-
White Edition (biela matná)	182	289,-



Skló / dekor	s úpravou Anti-Plaque		bez úpravy Anti-Plaque	
	Kód skla	Príplatok	Kód skla	Príplatok
Číre	322	198,-	321	0,-
Sand Plus (matná)	316	556,-	315	360,-
Šedé	368	556,-	301	360,-
Bronzové	378	556,-	341	360,-

Variant vybavenia (voliteľný)

		Variant vybavenia	Príplatok
Gombiková rukoväť len pre 8P6480 a 8P7680		450	175,-

Číslo výrobku a ceny

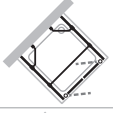
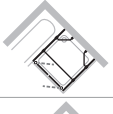
XXXXXX	+	XXX	+	XXX	+	XXX	=	XXXXXX.XXX.XXX.XXX
Číslo výrobku		Kód farby		Kód skla		Variant vybavenia		Číslo výrobku kompletne
Základná cena		Farebný príplatok		Príplatok za sklo		Príplatok		Celková cena

Pre typ	Číslo výrobku	Cena
	8P3580	2.754,-
	Skladá sa z: 1 lietacích dverí, 2 bočných stien, 1 doplnkovej sady pre U-kabínu	
	8P4580	2.754,-
	Skladá sa z: 1 lietacích dverí, 1 skrátenej bočnej steny, 1 doplnkovej sady pre U-kabínu	
	8P3480	2.754,-
	Skladá sa z: 1 lietacích dverí, 1 skrátenej bočnej steny, 1 doplnkovej sady pre U-kabínu	

Výška	Šírka	Typ
1400-2000	600 – 1200	Lietacie dvere
1400-2000	200-1200	Bočná stena
1400-2000	200-1200	skrátená bočná stena

Treba uviesť, či sa uvedený rozmer vzťahuje na vstavaný rozmer vaničky alebo na montážny rozmer na stred skla (napr. pri montáži priamo na podlahu).

Pri rozmeroch treba preto v objednávke uviesť nasledujúce údaje:

Zamerané na vstavaný rozmer vaničky: 000

Zamerané na montážny rozmer na stred skla: 001

Farby profilov – sklá/dekory

Farby profilov	Kód farby	Priplatok
Strieborná matná	087	0,-
Strieborná lesklá	092	265,-
Black Edition (čierna matná)	123	289,-
White Edition (biela matná)	182	289,-

Sklo / dekor	s úpravou Anti-Plaque		bez úpravy Anti-Plaque	
	Kód skla	Priplatok	Kód skla	Priplatok
Číre	322	198,-	321	0,-
Sand Plus (matná)	316	556,-	315	360,-
Privatima	375	556,-	373	360,-
Šedé	368	556,-	301	360,-
Bronzové	378	556,-	341	360,-







Číslo výrobku a ceny

XXXXXX	+	XXX	+	XXX	=	XXXXXX.XXX.XXX
Číslo výrobku Základná cena		Kód farby Farebný príplatok		Kód skla Príplatok za sklo		Číslo výrobku kompletne Celková cena

Design pure

Varianty a príslušenstvo

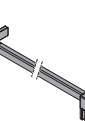
Stabilizačné vzpery / priečne vzpery

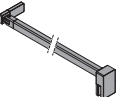
Dĺžka	Typ	Skica / Foto	Farba	Číslo výrobku	Cena	
150 mm	Stabilizačná vzpera (stena/sklo) pre hrúbku skla 6 – 8 mm		Chróm = 091	SP0100091	88,-	
			Black Edition (čierna matná) = 123	SP0100123	149,-	
			White Edition (biela matná) = 182	SP0100182	149,-	
250 mm	Stabilizačná vzpera (stena/sklo) pre hrúbku skla 6 – 8 mm		Chróm = 091	SP0101091	92,-	
			Black Edition (čierna matná) = 123	SP0101123	153,-	
			White Edition (biela matná) = 182	SP0101182	153,-	
250 mm	Stabilizačná vzpera (sklo/sklo) pre hrúbku skla 6 – 8 mm		Chróm = 091	SP0201091	92,-	
			Black Edition (čierna matná) = 123	SP0201123	153,-	
			White Edition (biela matná) = 182	SP0201182	153,-	
500 mm	Stabilizačná vzpera (stena/sklo) pre hrúbku skla 6 – 8 mm			Chróm = 091	S00101091	115,-
				Black Edition (čierna matná) = 123	S00101123	176,-
				White Edition (biela matná) = 182	S00101182	176,-
500 mm	Stabilizačná vzpera (sklo/sklo) pre hrúbku skla 6 – 8 mm			Chróm = 091	SP0102091	94,-
				Black Edition (čierna matná) = 123	SP0102123	154,-
				White Edition (biela matná) = 182	SP0102182	154,-
500 mm	Stabilizačná vzpera (stena/sklo) pre hrúbku skla 6 – 8 mm (pre stropnú šikminu)			Chróm = 091	SP0202091	94,-
				Black Edition (čierna matná) = 123	SP0202123	154,-
				White Edition (biela matná) = 182	SP0202182	154,-
800 mm	Stabilizačná vzpera (stena/sklo) pre hrúbku skla 6 – 8 mm			Chróm = 091	S00102091	124,-
				Black Edition (čierna matná) = 123	S00102123	183,-
				White Edition (biela matná) = 182	S00102182	183,-
800 mm	Stabilizačná vzpera (stena/sklo) pre hrúbku skla 6 – 8 mm			Chróm = 091	SP0501091	113,-
				Black Edition (čierna matná) = 123	SP0501123	175,-
				White Edition (biela matná) = 182	SP0501182	175,-
1200 mm	Priečna vzpera (sklo/sklo) pre hrúbku skla 6 – 8 mm			Chróm = 091	SP0301091	155,-
				Black Edition (čierna matná) = 123	SP0301123	224,-
				White Edition (biela matná) = 182	SP0301182	224,-
	Priečna vzpera (stena/sklo) pre hrúbku skla 6 – 8 mm		Chróm = 091	SP0302091	155,-	
			Black Edition (čierna matná) = 123	SP0302123	224,-	
			White Edition (biela matná) = 182	SP0302182	224,-	
	Priečna vzpera (stena/sklo) pre hrúbku skla 6 – 8 mm (pre stropnú šikminu)		Chróm = 091	S00301091	153,-	
			Black Edition (čierna matná) = 123	S00301123	214,-	
			White Edition (biela matná) = 182	S00301182	214,-	

U-kabína			
Typ	Farba	Číslo výrobku	Cena
Doplnková sada pre U-kabínu pre krídlové dvere s pevným segmentom	Strieborná matná = 087	8P4080087	111,-
	Strieborná lesklá = 092	8P4080092	111,-
	Black Edition (čierna matná) = 123	8P4080123	111,-
	White Edition (biela matná) = 182	8P4080182	111,-
Doplnková sada pre U-kabínu pre lietacie dvere	Strieborná matná = 087	8P4180087	111,-
	Strieborná lesklá = 092	8P4180092	111,-
	Black Edition (čierna matná) = 123	8P4180123	111,-
	White Edition (biela matná) = 182	8P4180182	111,-

Stropná vzpera

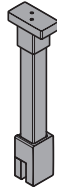
Dĺžka	Typ	Detail	Skica / Foto	Farba	Číslo výrobku	Cena
80 – 800 mm	Stropná vzpera	Pre hrúbku skla 6 – 8 mm. Možnosť individuálneho skrátenia. Možnosť dodatočnej montáže.		Strieborná lesklá = 092	SP0000092	160,-
				Black Edition (čierna matná) = 123	SP0000123	220,-
				White Edition (biela matná) = 182	SP0000182	220,-

Vzpera tvaru T, kompletná

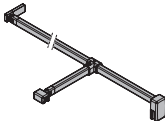
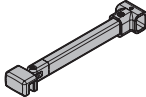
Dĺžka	Typ	Skica / Foto	Farba	Číslo výrobku	Cena
do 2000 mm x 150 mm	Vzpera tvaru T, kompletná (stena/sklo/sklo)		Chróm = 091	SP0603091	290,-
			Black Edition (čierna matná) = 123	SP0603123	342,-
			White Edition (biela matná) = 182	SP0603182	342,-
150 mm	Dodatočné T-riešenie (v kombinácii s priečnou vzperou stena/sklo), skrátene pripojenie		Chróm = 091	SP0605091	137,-
			Black Edition (čierna matná) = 123	SP0605123	164,-
			White Edition (biela matná) = 182	SP0605182	164,-

Magnetická lišta

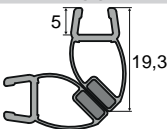
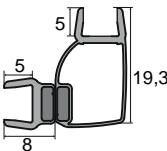
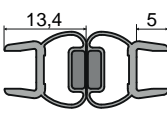
Dĺžka	Prierez	Náhradný diel	Vhodné pre	Farba	Číslo výrobku	Cena
2200		Doplnková sada čiernych Magnetických lišt 45° 6mm / 8mm Rohové riešenia (možno skrátiť na mieste)	Krídlové dvere	Black Edition (čierna matná) = 123	ZB0003123	152,-
			Krídlové dvere s pevným segmentom			
			Krídlové sklapovacie dvere			
			Krídlové sklapovacie dvere s pevným segmentom			
		Doplnková sada čiernych Magnetických lišt 90° 6 mm / 8 mm (možno skrátiť na mieste) na kombináciu s bočnými stenami	Krídlové dvere			
			Krídlové dvere s pevným segmentom			
			Krídlové sklapovacie dvere			
			Krídlové sklapovacie dvere s pevným segmentom			
		Doplnková sada čiernych Magnetických lišt 180° 6 mm/8 mm (možno skrátiť na mieste) pre Lietacie dvere, dvere s bočným panelom a ¼-uholník	Bočná stena pre krídlové dvere			
			Výklopná bočná stena pre krídlové dvere			
			Krídlové dvere s protisegmentom do niky			
			Krídlové dvere s pevným segmentom a protisegmentom do niky			
		Lietacie dvere do niky				
		Lietacie dvere pre bočnú stenu				
		1/4 kruh, 2-krídlové dvere (1/2)				
		1/4 kruh, 2-krídlové dvere s pevnými segmentmi (1/2)				

PRIEREZY PROFILOV

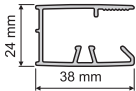
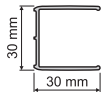
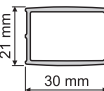
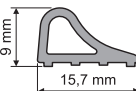
Profil	Detail
	Nástenná lišta pre bočnú stenu, protisegmentom a krídlové dvere s pevným segmentom
	Nástenná lišta pre priame pripojenie (bez pevného segmentu)
	Dosadacia niková lišta
	Prahová lišta

Qube



Čierne, ostré, skvelé. Inšpiráciou pre HÜPPE Qube bol „industriálny vzhľad“ typický pre lofts. V tomto prípade je filigránska konštrukcia rámu skombinovaná s vysokokvalitným skleneným dekorom a vytvára kubistický dizajn. Rukoväť, profily a všetky tesnenia Qube sú vyhotovené vo

výraznej matnej čiernej farbe. Pre všestranne skvelý vzhľad. Samozrejme vrátane mnohých inovácií HÜPPE, ako je patentovaný Kedersystem (upevnenie pomocou tesniaceho profilu).

Prehľad modelov – základná cena

Qube

4-uholník

Krídlové dvere

Krídlové dvere s pevným segmentom Bočná stena segmentom

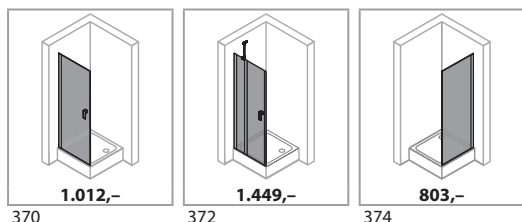

PRIEREZY PROFILOV

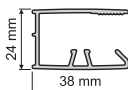
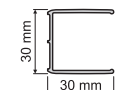
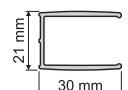
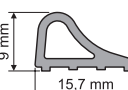
Profil	Detail
	Nástenná lišta pre bočnú stenu, protisegmentom a krídlové dvere s pevným segmentom
	Nástenná lišta pre priame pripojenie (bez pevného segmentu)
	Dosadacia niková lišta
	Prahová lišta

Podrobnosti o produkte
Qube



Podrobnosti o produkte **Qube**



Madlo HÜPPE Qube



Filigránsky rám



Stabilizačná vzpera



Výkonný zdvíhací/spúšťací mechanizmus zdvíha dvere pri otvorení o 5 mm a tým zabraňuje opotrebovaniu tesniacich profilov na podlahe. Krídlo dverí sa môže pomocou zdvíhacieho/spúšťacieho mechanizmu fixovať v rôznych polohách.



Kubistický dizajn vďaka kombinácii filigránového orámovania a kvalitného skleneného dekoru.

Qube 4-uholník



Křídlové dveře do niky

Popis výrobku

- Na montáž do niky a na kombináciu s bočnou stenou
- Čiastočne orámované křídlové dveře s jedným skleneným křídлом, ktoré sa otvára dovnútra a von, s industriálnym dizajnom a filigránskym vizuálnym rámom
- 10-ročná záruka dostupnosti opotrebovateľných dielov po zakúpení výrobku.
- Utesnenie podľa normy DIN 14428.
- Prieběžné magnetické lišty, tesniace profily a vodorovná tesniaca lišta
- Obsah balenia: Montážny materiál, návod na montáž
- Made in Germany
- S prahovou lištou (výška 10 mm) pre optimálnu tesnosť, alebo bez prahovej lišty pre bezbariérový vstup

Pre křídlové dveře do niky potrebná doplnková sada do niky.

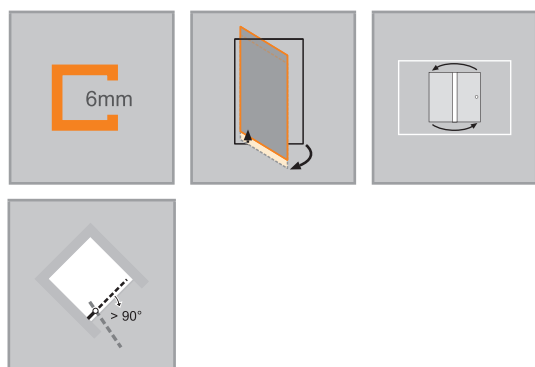

Možnosti montáže CB01		QF1
Nika = dveře + doplnková sada pre niku		
Rohové riešenie = dveře + bočná stena		
Min. - max. rozmery		
1400-2000	500-1100	

- Profily z vysokokvalitného eloxovaného/povrchovo upraveného/lakovaného hliníka.
- Trubkový pánt s plynulo nastaviteľným zdvíhacím/spúšťacím mechanizmom a 5 mm zdvíhacím účinkom
- Sériová výška 2000 mm
- Zasklenie 6 mm jednovrstvovým bezpečnostným sklom podľa normy DIN EN 12150, voliteľne s povrchovou úpravou HÜPPE Anti-Plaque ktorá umožňuje jednoduchú údržbu.
- Nastaviteľnosť v nástennej lište 15 mm

Rozmery	
WL:	30
R:	15
Mx:	M+15
MG:	30

WEM = vstavaný rozmer vaničky (000)
 M = montážny rozmer stred skla (001)
 Uvedte prosím bezpodmienečne pri objednávke.



Krídlové dvere

Montáž na sprchovú vaničku

Výška	Typ	WEM Nika	WEM Bočná stena	Šírka vstupu Nika/Bočná stena	Číslo výrobku	Cena
2000	800	785-815	785-800	685	CB0101	1.012,-
	900	885-915	885-900	785	CB0102	1.072,-
	1000	985-1015	985-1000	885	CB0103	1.094,-
	1100	1085-1115	1085-1100	985	CB0104	1.161,-

Montáž priamo na podlahu

Výška	Typ	M (stred skla) Nika	M (stred skla) Bočná stena	Šírka vstupu Nika/Bočná stena	Číslo výrobku	Cena
2000	800	785-815	755-770	685	CB0101	1.012,-
	900	885-915	855-870	785	CB0102	1.072,-
	1000	985-1015	955-970	885	CB0103	1.094,-
	1100	1085-1115	1055-1070	985	CB0104	1.161,-

Zhotovenie na mieru

Výška	Šírka B	Číslo výrobku	Cena
1400-2000	500-1100	CB0180	1.195,-

Rozsah nastavenia STN = zadaný rozmer - 8 mm / + 22 mm
Rozsah nastavenia STS = zadaný rozmer - 8mm / + 7mm

Farby profilov – sklá/dekory

Farby profilov	Kód farby	Priplatok
Black Edition (čierna matná)	123	0,-

Skló / dekor	s úpravou Anti-Plaque		bez úpravy Anti-Plaque	
	Kód skla	Priplatok	Kód skla	Priplatok
Číre	322	98,-	321	0,-

Extra doplnky

Výška	Č. výrobku	Cena
2000	Doplnková sada pre niku	CB1901 152,-
do 2000	Doplnková sada pre niku, zhotovenie na mieru	CB1980 152,-

Číslo výrobku a ceny

XXXXXX	+	XXX	+	XXX	=	XXXXXX.XXX.XXX
Číslo výrobku		Kód farby		Kód skla		Číslo výrobku kompletne
Základná cena		Farebný príplatok		Príplatok za sklo		Celková cena

Qube 4-uholník



Krídlové dvere s pevným segmentom a bočnou stenou

Popis výrobku

- Na montáž do niky a na kombináciu s bočnou stenou
- Čiastočne orámované dvere s jedným skleneným krídlom s pevným segmentom, ktoré sa otvárajú dovnútra a von, s industriálnym dizajnom a filigránskym vizuálnym rámom
- Zasklenie 6 mm jednovrstvovým bezpečnostným sklom podľa normy DIN EN 12150, voliteľne s povrchovou úpravou HÜPPE Anti-Plaque ktorá umožňuje jednoduchú údržbu.
- So stabilizačnou vzperou (vnútri)
- S prahovou lištou (výška 10 mm) pre optimálnu tesnosť, alebo bez prahovej lišty pre bezbariérový vstup
- Profily z vysokokvalitného eloxovaného/povrchovo upraveného/lakovaneého hliníka.

Pre krídlove dvere do niky potrebná doplnková sada do niky.

Možnosti montáže CB03		QF3
Nika = dvere + doplnková sada pre niku		
Rohové riešenie = dvere + bočná stena		
Min. - max. rozmery		
1400-2000	230-600	max. 900

- Nastaviteľnosť v nástennej lište 15 mm
- Trubkový pánt s plynulo nastaviteľným zdvíhacím/spúšťacím mechanizmom a 5 mm zdvíhacím účinkom
- Vrátane HÜPPE Kedersystem (upevnenie pomocou tesniaceho profilu) – montáž bez viditeľných skrutiek v oblasti nástennej lišty
- Priebežné magnetické lišty, tesniace profily a vodorovná tesniaca lišta
- Sériová výška 2000 mm
- Utesnenie podľa normy DIN 14428.
- Made in Germany
- Obsah balenia: Montážny materiál, návod na montáž
- 10-ročná záruka dostupnosti opotrebovateľných dielov po zakúpení výrobku.

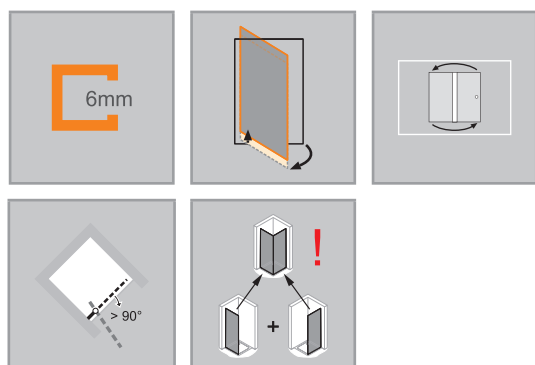

Rozmery	
WL:	24
R:	20
Mx:	M+10
MG:	30

WEM = vstavaný rozmer vaničky (000)
 M = montážny rozmer stred skla (001)
 Uvedte prosím bezpodmienečne pri objednávke.



Krídlové dvere s pevným segmentom

Montáž na sprchovú vaničku

Výška	Typ	WEM Nika	WEM Bočná stena	Šírka vstupu Nika/Bočná stena	Šírka pevného segmentu C	Číslo výrobku	Cena
2000	800	785-815	785-800	470	275	CB0303	1.449,-
	900	885-915	885-900	570	275	CB0304	1.471,-
	1000	985-1015	985-1000	670	275	CB0305	1.491,-
	1200	1185-1215	1185-1200	670	475	CB0306	1.558,-

Montáž priamo na podlahu

Výška	Typ	M (stred skla) Nika	M (stred skla) Bočná stena	Šírka vstupu Nika/Bočná stena	Šírka pevného segmentu C	Číslo výrobku	Cena
2000	800	785-815	755-770	470	275	CB0303	1.449,-
	900	885-915	855-870	570	275	CB0304	1.471,-
	1000	985-1015	955-970	670	275	CB0305	1.491,-
	1200	1185-1215	1155-1170	670	475	CB0306	1.558,-

Zhotovenie na mieru

Výška	Šírka B	Šírka C	Číslo výrobku	Cena
1400-2000	700-1500	230-600	CB0380	1.746,-

Rozsah nastavenia STN = zadaný rozmer - 8 mm / + 22 mm
 Rozsah nastavenia STS = zadaný rozmer - 8mm / + 7mm

Farby profilov – sklá/dekory

Farby profilov	Kód farby	Priplatok	Skló / dekor	s úpravou Anti-Plaque		bez úpravy Anti-Plaque	
				Kód skla	Priplatok	Kód skla	Priplatok
Black Edition (čierna matná)	123	0,-	Číre	322	98,-	321	0,-

Extra doplnky

Výška		Č. výrobku	Cena
2000	Doplnková sada pre niku	CB1901	152,-
do 2000	Doplnková sada pre niku, zhotovenie na mieru	CB1980	152,-

Číslo výrobku a ceny

XXXXXX	+	XXX	+	XXX	=	XXXXXX.XXX.XXX
Číslo výrobku		Kód farby		Kód skla		Číslo výrobku kompletne
Základná cena		Farebný príplatok		Príplatok za sklo		Celková cena

Qube 4-uholník



Bočná stena pre krídlové dvere

Popis výrobku

- Na kombináciu s krídlovými dverami alebo krídlovými dverami s pevným segmentom s industriálnym dizajnom a filigránskym vizuálnym rámom
- Čiastočne orámovaná bočná stena.
- Zasklenie 6 mm jednovrstvovým bezpečnostným sklom podľa normy DIN EN 12150, voliteľne s povrchovou úpravou HÜPPE Anti-Plaque ktorá umožňuje jednoduchú údržbu.
- Profily z vysokokvalitného eloxovaného hliníka
- Efekt orámovania sa dosahuje vysokokvalitnou fóliou/potlačou skla
- Nastaviteľnosť v nástennej lište 15 mm
- Vrátane HÜPPE Kedersystem (upevnenie pomocou tesniaceho profilu) – montáž bez viditeľných skrutiek v oblasti nástennej lišty
- Sériová výška 2000 mm
- Utesnenie podľa normy DIN 14428.
- Made in Germany
- Obsah balenia: Montážny materiál, návod na montáž
- 10-ročná záruka dostupnosti opotrebovateľných dielov po zakúpení výrobku.

Možnosti montáže CB07		QF6
Rohové riešenie = dvere + bočná stena		
Min. - max. rozmery		
1400-2000	200-1200	

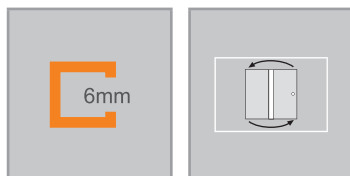

	Rozmery
	WL: 24
	R: 20
	Mx: M+10
	MG: 30
<p>WEM = vstavaný rozmer vaničky (000) M = montážny rozmer stred skla (001) Uvedte prosím bezpodmienečne pri objednávke.</p>	



Bočná stena pre krídlové dvere

Montáž na sprchovú vaničku

Výška	Typ	WEM	Číslo výrobku	Cena
2000	800	785-800	CB0703	803,-
	900	885-900	CB0704	828,-
	1000	985-1000	CB0705	852,-

Montáž priamo na podlahu

Výška	Typ	M (stred skla)	Číslo výrobku	Cena
2000	800	755-770	CB0703	803,-
	900	855-870	CB0704	828,-
	1000	955-970	CB0705	852,-

Zhotovenie na mieru

Výška	Šírka B	Typ	Číslo výrobku	Cena
1400-2000	200-1200	cez roh	CB0780	948,-

Rozsah nastavenia = zadaný rozmer - 8mm /+ 7mm

Farby profilov – sklá/dekory

Farby profilov	Kód farby	Príplatok
Black Edition (čierna matná)	123	0,-

Sklo / dekor	s úpravou Anti-Plaque		bez úpravy Anti-Plaque	
	Kód skla	Príplatok	Kód skla	Príplatok
Black Frame	31B	98,-	31A	0,-

Číslo výrobku a ceny

XXXXXX	+	XXX	+	XXX	=	XXXXXX.XXX.XXX
Číslo výrobku		Kód farby		Kód skla		Číslo výrobku kompletné
Základná cena		Farebný príplatok		Príplatok za sklo		Celková cena

Aura elegance



Každodenné pohodlie, nadčasovo atraktívne
Pravé sklo, elegantné detaily, kvalitné spracovanie:
HÜPPE Aura elegance dokáže sprostredkovať klasický
elegančný štýl – a zároveň vyniká veľkým pohodlím
pri každodennom používaní. Zabezpečujú to typické
prvky HÜPPE, ako je čistiaca funkcia EasyCare alebo

mechanizmus Soft-Open/Soft-Close (mechanizmus
mäkkého otvárania a zatvárania). Nadčasovo krásna
a nekomplikovaná sprchová zástena.

Prehľad modelov – základná cena

Aura elegance

4-uholník

Posuvné dvere rohový vstup 2-dielny

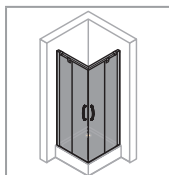

1.435,-

S. 380

Posuvné dvere 1-dielne s pevným segmentom

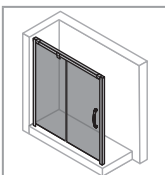

847,-

S. 382

Bočná stena pre posuvné dvere 1-dielne s pevným segmentom

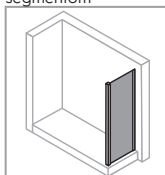

588,-

S. 386

Posuvné dvere s pevným segmentom a protisegmentom

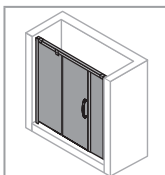

1.239,-

S. 388

Posuvné dvere 2-dielne s pevnými segmentami

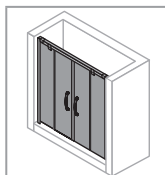

1.435,-

S. 392

1/4-kruh

Posuvné dvere

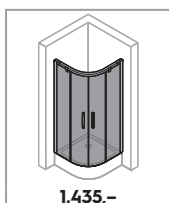

1.435,-

S. 394

Podrobnosti o produkte
Aura elegance



Podrobnosti o produkte **Aura elegance**



Madlo



Dverové segmenty možno pre ľahké čistenie odklopiť dovnútra (EasyEntry).



Rhová spojka, držiaky skla, krytky, madlo a prahová lišta vždy vo farbe Chróm, resp. Strieborná lesklá



Prevedenie vo farbe Strieborná matná



Prevedenie vo farbe Biela



Prevedenie vo farbe Strieborná lesklá

Všetky modely posuvných dverí HÜPPE Aura elegance môžu byť voľiteľne montované s prahovou lištou pre dosiahnutie optimálnej tesnosti, alebo bez prahovej lišty pre bezbariérový vstup.

Aura elegance 4-uholník



Posuvné dvere rohový vstup 2-dielny

Popis výrobku

- Čiastočne orámovaný rohový vstup s dvoma posuvnými segmentami, z ktorých sa každý otvára na jednu stranu, a s dvoma pevnými segmentami
- Zasklenie 6 mm jednovrstvovým bezpečnostným sklom podľa normy DIN EN 12150, voliteľne s povrchovou úpravou HÜPPE Anti-Plaque, ktorá umožňuje jednoduchú údržbu
- Profily z vysokokvalitného eloxovaného hliníka.
- Voliteľne: Soft-Open/Soft-Close
- Rohová spojka, držiaky skla, nástenné krytky, prahová lišta a madlo sú vždy vo farbe Strieborná lesklá
- Nastavitelnosť v nástennej lište 20mm
- Vráťane HÜPPE Kedersystem (upevnenie pomocou tesniaceho profilu) – montáž bez viditeľných skrutiek v oblasti nástennej lišty
- Dverové posuvné segmenty možno pre ľahké čistenie vyklopiť dovnútra
- Prijemný pohľad zvnútra na vodiacu lištu: pojazdové kolieska nie sú viditeľné
- S podlahovým profilom (výška 18 mm)
- Priebežné magnetické lišty a tesniace profily
- Utesnenie podľa normy DIN 14428
- Made in Germany
- Obsah dodávky: upevňovací materiál, návod na montáž
- 10-ročná záruka dostupnosti opotrebovateľných dielov po zakúpení výrobku

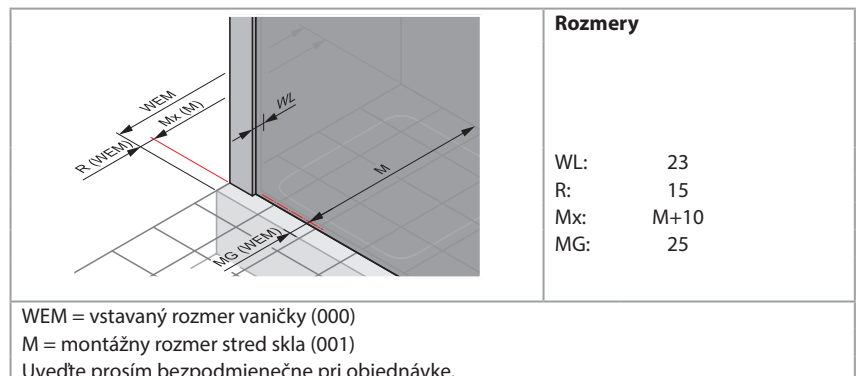
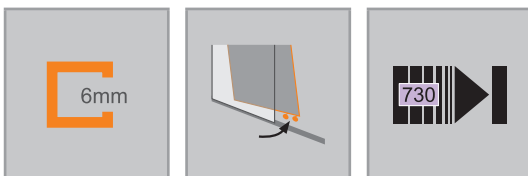
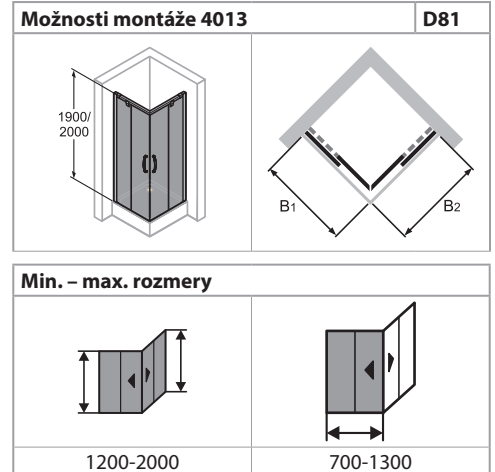

Posuvné dvere rohový vstup 2-dielny

Montáž na sprchovú vaničku

Výška	Typ	WEM B1	WEM B2	Šírka vstupu	Číslo výrobku	Cena
1900	750/900	735-755	885-905	400-430	401304	1.435,-
	800/800	785-805	785-805	380-410	401301	1.435,-
	800/1200	785-805	1185-1205	520-550	401306	1.578,-
	900/750	885-905	735-755	400-430	401305	1.435,-
	900/900	885-905	885-905	450-480	401302	1.435,-
	1000/1000	985-1005	985-1005	520-550	401303	1.506,-
2000	1200/800	1185-1205	785-805	520-550	401307	1.578,-
	750/900	735-755	885-905	400-430	401311	1.578,-
	800/800	785-805	785-805	380-410	401308	1.578,-
	800/1200	785-805	1185-1205	520-550	401313	1.737,-
	900/750	885-905	735-755	400-430	401312	1.578,-
	900/900	885-905	885-905	450-480	401309	1.578,-
	1000/1000	985-1005	985-1005	520-550	401310	1.656,-
	1200/800	1185-1205	785-805	520-550	401314	1.737,-

Montáž priamo na podlahu

Výška	Typ	M (stred skla) B1	M (stred skla) B2	Šírka vstupu	Číslo výrobku	Cena
1900	750/900	710-730	860-880	400-430	401304	1.435,-
	800/800	760-780	760-780	380-410	401301	1.435,-
	800/1200	760-780	1160-1180	520-550	401306	1.578,-
	900/750	860-880	710-730	400-430	401305	1.435,-
	900/900	860-880	860-880	450-480	401302	1.435,-
	1000/1000	960-980	960-980	520-550	401303	1.506,-
2000	1200/800	1160-1180	760-780	520-550	401307	1.578,-
	750/900	710-730	860-880	400-430	401311	1.578,-
	800/800	760-780	760-780	380-410	401308	1.578,-
	800/1200	760-780	1160-1180	520-550	401313	1.737,-
	900/750	860-880	710-730	400-430	401312	1.578,-
	900/900	860-880	860-880	450-480	401309	1.578,-
	1000/1000	960-980	960-980	520-550	401310	1.656,-
	1200/800	1160-1180	760-780	520-550	401314	1.737,-

Zhotovenie na mieru

Výška	Šírka B1	Šírka B2	Číslo výrobku	Cena
1200-2000	700-1300	700-1300	401380	1.861,-

Rozsah nastavenia = zadaný rozmer - 10 mm /+ 10 mm

Asymetrické riešenia: Minimálny rozmer 655 mm, iba ak je jedna strana široká minimálne 805 mm.

Farby profilov – sklá/dekory

Farby profilov	Kód farby	Príplatok
Strieborná matná	087	0,-
Biela	055	0,-
Strieborná lesklá	092	265,-

Sklo / dekor	s úpravou Anti-Plaque		bez úpravy Anti-Plaque	
	Kód skla	Príplatok	Kód skla	Príplatok
Číre	322	0,-	321	0,-
Sand Plus (matná)	316	360,-	315	360,-
Privatima	375	360,-	373	360,-

Variet vybavenia (voliteľný)

	Variet vybavenia	Príplatok
Funkcia Soft-Open / Soft-Close	730	178,-

Číslo výrobku a ceny

XXXXXX	+	XXX	+	XXX	+	XXX	=	XXXXXX.XXX.XXX.XXX
Číslo výrobku		Kód farby		Kód skla		Variet vybavenia		Číslo výrobku kompletné
Základná cena		Farebný príplatok		Príplatok za sklo		Príplatok		Celková cena

Aura elegance 4-uholník



Posuvné dvere 1-dielne s pevným segmentom do niky

Popis výrobku

- Na montáž do niky alebo na kombináciu s bočnou stenou Aura pre posuvné dvere 1-dielne s pevným segmentom
- Čiastočne orámované dvere s posuvným segmentom, ktorý sa otvára na jednu stranu, a s jedným pevným segmentom
- Zasklenie 6 mm jednovrstvovým bezpečnostným sklom podľa normy DIN EN 12150, voliteľne s povrchovou úpravou HÜPPE Anti-Plaque, ktorá umožňuje jednoduchú údržbu
- Profily z vysokokvalitného eloxovaného hliníka.
- Voliteľne: Soft-Open/Soft-Close
- Držiaky skla, nástenné krytky, prahová lišta a madlo sú vždy vo farbe strieborná lesklá
- Nastavitelnosť v nástennej lište 20mm
- Vrátna HÜPPE Kedersystem (upevnenie pomocou tesniaceho profilu) – montáž bez viditeľných skrutiek v oblasti nástennej lišty
- Dverové posuvné segmenty možno pre ľahké čistenie vyklopiť dovnútra
- Prijemný pohľad zvnútra na vodiacu lištu: pojazdové kolieska nie sú viditeľné
- S podlahovým profilom (výška 18 mm)
- Priebežné magnetické lišty a tesniace profily
- Utesnenie podľa normy DIN 14428
- Made in Germany
- Obsah dodávky: upevňovací materiál, návod na montáž
- 10-ročná záruka dostupnosti opotrebovateľných dielov po zakúpení výrobku

Možnosti montáže 4014		D82
Nika		
Rohové riešenie = dvere + bočná stena		
Min. - max. rozmery		
1200-2000	900-2000	

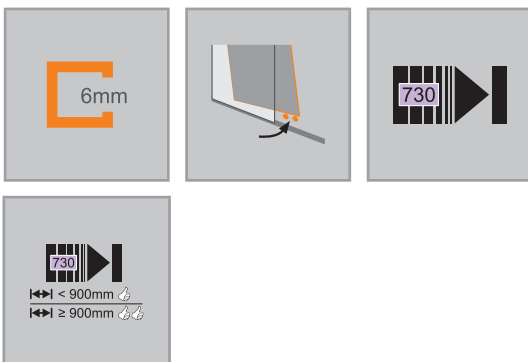

	Rozmery WL: 23 R: 15 Mx: M+10 MG: 25
WEM = vstavaný rozmer vaničky (000) M = montážny rozmer stred skla (001) Uvedte prosím bezpodmienečne pri objednávke.	



Posuvné dvere 1-dielne s pevným segmentom

Upevnenie vľavo

Montáž na sprchovú vaničku

Výška	Typ	WEM Nika	WEM Bočná stena	Šírka vstupu	Číslo výrobku	Cena
1900	900	860-900	890-930	330-370	401401	847,-
	1000	960-1000	990-1030	380-420	401402	891,-
	1100	1060-1100	1090-1130	430-470	401403	891,-
	1200	1160-1200	1190-1230	480-520	401404	933,-
	1300	1260-1300	1290-1330	530-570	401405	933,-
	1400	1360-1400	1390-1430	580-620	401406	933,-
	1500	1460-1500	1490-1530	630-670	401407	933,-
	1600	1560-1600	1590-1630	680-720	401408	933,-
	1700	1660-1700	1690-1730	730-770	401409	933,-
2000	1800	1760-1800	1790-1830	780-820	401410	933,-
	900	860-900	890-930	330-370	401411	933,-
	1000	960-1000	990-1030	380-420	401412	979,-
	1100	1060-1100	1090-1130	430-470	401413	979,-
	1200	1160-1200	1190-1230	480-520	401414	1.026,-
	1300	1260-1300	1290-1330	530-570	401415	1.026,-
	1400	1360-1400	1390-1430	580-620	401416	1.026,-
	1500	1460-1500	1490-1530	630-670	401417	1.026,-
	1600	1560-1600	1590-1630	680-720	401418	1.026,-
	1700	1660-1700	1690-1730	730-770	401419	1.026,-
	1800	1760-1800	1790-1830	780-820	401420	1.026,-

Montáž priamo na podlahu

Výška	Typ	M (stred skla) Nika	M (stred skla) Bočná stena	Šírka vstupu	Číslo výrobku	Cena
1900	900	860-900	875-915	330-370	401401	847,-
	1000	960-1000	975-1015	380-420	401402	891,-
	1100	1060-1100	1075-1115	430-470	401403	891,-
	1200	1160-1200	1175-1215	480-520	401404	933,-
	1300	1260-1300	1275-1315	530-570	401405	933,-
	1400	1360-1400	1375-1415	580-620	401406	933,-
	1500	1460-1500	1475-1515	630-670	401407	933,-
	1600	1560-1600	1575-1615	680-720	401408	933,-
	1700	1660-1700	1675-1715	730-770	401409	933,-
2000	1800	1760-1800	1775-1815	780-820	401410	933,-
	900	860-900	875-915	330-370	401411	933,-
	1000	960-1000	975-1015	380-420	401412	979,-
	1100	1060-1100	1075-1115	430-470	401413	979,-
	1200	1160-1200	1175-1215	480-520	401414	1.026,-
	1300	1260-1300	1275-1315	530-570	401415	1.026,-
	1400	1360-1400	1375-1415	580-620	401416	1.026,-
	1500	1460-1500	1475-1515	630-670	401417	1.026,-
	1600	1560-1600	1575-1615	680-720	401418	1.026,-
	1700	1660-1700	1675-1715	730-770	401419	1.026,-
	1800	1760-1800	1775-1815	780-820	401420	1.026,-

Rozmer M (stred skla) sa vzťahuje na pevnú časť posuvných dverí.

Zhotovenie na mieru

Výška	Šírka B	Typ	Číslo výrobku	Cena
1200-2000	900-2000	Do niky	401480	1.099,-
	900-2000	Pre bočnú stenu	401481	1.099,-

Rozsah nastavenia = zadaný rozmer - 20 mm /+ 20 mm

Farby profilov – sklá/dekory

Farby profilov	Kód farby	Priplatok
Strieborná matná	087	0,-
Biela	055	0,-
Strieborná lesklá	092	132,-

Sklo / dekor	s úpravou Anti-Plaque		bez úpravy Anti-Plaque	
	Kód skla	Priplatok	Kód skla	Priplatok
Číre	322	0,-	321	0,-
Sand Plus (matná)	316	179,-	315	179,-
Privatima	375	179,-	373	179,-

Variet vybavenia (voliteľný)

	Variet vybavenia	Priplatok
Funkcia Soft-Open / Soft-Close	730	90,-

Číslo výrobku a ceny

XXXXXX	+	XXX	+	XXX	+	XXX	=	XXXXXX.XXX.XXX.XXX
Číslo výrobku		Kód farby		Kód skla		Variet vybavenia		Číslo výrobku kompletné
Základná cena		Farebný príplatok		Príplatok za sklo		Príplatok		Celková cena

Aura elegance 4-uholník



Posuvné dvere 1-dielne s pevným segmentom do niky

Popis výrobku

- Na montáž do niky alebo na kombináciu s bočnou stenou Aura pre posuvné dvere 1-dielne s pevným segmentom
- Čiastočne orámované dvere s posuvným segmentom, ktorý sa otvára na jednu stranu, a s jedným pevným segmentom
- Zasklenie 6 mm jednovrstvovým bezpečnostným sklom podľa normy DIN EN 12150, voliteľne s povrchovou úpravou HÜPPE Anti-Plaque, ktorá umožňuje jednoduchú údržbu
- Profily z vysokokvalitného eloxovaného hliníka.
- Voliteľne: Soft-Open/Soft-Close
- Držiaky skla, nástenné krytky, prahová lišta a madlo sú vždy vo farbe strieborná lesklá
- Nastavitelnosť v nástennej lište 20mm
- Vrátna HÜPPE Kedersystem (upevnenie pomocou tesniaceho profilu) – montáž bez viditeľných skrutiek v oblasti nástennej lišty
- Dverové posuvné segmenty možno pre ľahké čistenie vyklopiť dovnútra
- Prijemný pohľad zvnútra na vodiacu lištu: pojazdové kolieska nie sú viditeľné
- S podlahovým profilom (výška 18 mm)
- Priebežné magnetické lišty a tesniace profily
- Utesnenie podľa normy DIN 14428
- Made in Germany
- Obsah dodávky: upevňovací materiál, návod na montáž
- 10-ročná záruka dostupnosti opotrebovateľných dielov po zakúpení výrobku

Možnosti montáže 4015		D82
Nika		
Rohové riešenie = dvere + bočná stena		
Min. - max. rozmery		
1200-2000	900-2000	

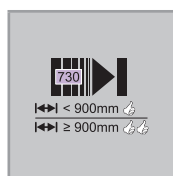
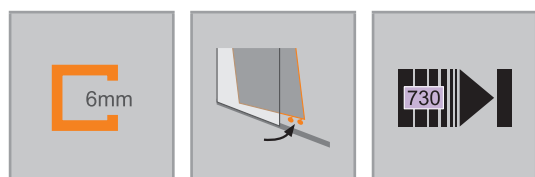

Rozmery	
WL:	23
R:	15
Mx:	M+10
MG:	25

WEM = vstavaný rozmer vaničky (000)
M = montážny rozmer stred skla (001)
Uvedte prosím bezpodmienečne pri objednávke.



Posuvné dvere 1-dielne s pevným segmentom

Upevnenie vpravo

Montáž na sprchovú vaničku

Výška	Typ	WEM Nika	WEM Bočná stena	Šírka vstupu	Číslo výrobku	Cena
1900	900	860-900	890-930	330-370	401501	847,-
	1000	960-1000	990-1030	380-420	401502	891,-
	1100	1060-1100	1090-1130	430-470	401503	891,-
	1200	1160-1200	1190-1230	480-520	401504	933,-
	1300	1260-1300	1290-1330	530-570	401505	933,-
	1400	1360-1400	1390-1430	580-620	401506	933,-
	1500	1460-1500	1490-1530	630-670	401507	933,-
	1600	1560-1600	1590-1630	680-720	401508	933,-
	1700	1660-1700	1690-1730	730-770	401509	933,-
2000	1800	1760-1800	1790-1830	780-820	401510	933,-
	900	860-900	890-930	330-370	401511	933,-
	1000	960-1000	990-1030	380-420	401512	979,-
	1100	1060-1100	1090-1130	430-470	401513	979,-
	1200	1160-1200	1190-1230	480-520	401514	1.026,-
	1300	1260-1300	1290-1330	530-570	401515	1.026,-
	1400	1360-1400	1390-1430	580-620	401516	1.026,-
	1500	1460-1500	1490-1530	630-670	401517	1.026,-
	1600	1560-1600	1590-1630	680-720	401518	1.026,-
1700	1660-1700	1690-1730	730-770	401519	1.026,-	
1800	1760-1800	1790-1830	780-820	401520	1.026,-	

Montáž priamo na podlahu

Výška	Typ	M (stred skla) Nika	M (stred skla) Bočná stena	Šírka vstupu	Číslo výrobku	Cena
1900	900	860-900	875-915	330-370	401501	847,-
	1000	960-1000	975-1015	380-420	401502	891,-
	1100	1060-1100	1075-1115	430-470	401503	891,-
	1200	1160-1200	1175-1215	480-520	401504	933,-
	1300	1260-1300	1275-1315	530-570	401505	933,-
	1400	1360-1400	1375-1415	580-620	401506	933,-
	1500	1460-1500	1475-1515	630-670	401507	933,-
	1600	1560-1600	1575-1615	680-720	401508	933,-
	1700	1660-1700	1675-1715	730-770	401509	933,-
2000	1800	1760-1800	1775-1815	780-820	401510	933,-
	900	860-900	875-915	330-370	401511	933,-
	1000	960-1000	975-1015	380-420	401512	979,-
	1100	1060-1100	1075-1115	430-470	401513	979,-
	1200	1160-1200	1175-1215	480-520	401514	1.026,-
	1300	1260-1300	1275-1315	530-570	401515	1.026,-
	1400	1360-1400	1375-1415	580-620	401516	1.026,-
	1500	1460-1500	1475-1515	630-670	401517	1.026,-
	1600	1560-1600	1575-1615	680-720	401518	1.026,-
1700	1660-1700	1675-1715	730-770	401519	1.026,-	
1800	1760-1800	1775-1815	780-820	401520	1.026,-	

Rozmer M (stred skla) sa vzťahuje na pevnú časť posuvných dverí.

Zhotovenie na mieru

Výška	Šírka B	Typ	Číslo výrobku	Cena
1200-2000	900-2000	Do niky	401580	1.099,-
	900-2000	Pre bočnú stenu	401581	1.099,-

Rozsah nastavenia = zadaný rozmer - 20 mm /+ 20 mm

Farby profilov – sklá/dekory

Farby profilov	Kód farby	Priplatok
Strieborná matná	087	0,-
Biela	055	0,-
Strieborná lesklá	092	132,-

Skló / dekor	s úpravou Anti-Plaque		bez úpravy Anti-Plaque	
	Kód skla	Priplatok	Kód skla	Priplatok
Číre	322	0,-	321	0,-
Sand Plus (matná)	316	179,-	315	179,-
Privatima	375	179,-	373	179,-

Variet vybavenia (voliteľný)

	Variet vybavenia	Priplatok
Funkcia Soft-Open / Soft-Close	730	90,-

Číslo výrobku a ceny

XXXXXX	+	XXX	+	XXX	+	XXX	=	XXXXXX.XXX.XXX.XXX
Číslo výrobku		Kód farby		Kód skla		Variet vybavenia		Číslo výrobku kompletné
Základná cena		Farebný príplatok		Príplatok za skló		Príplatok		Celková cena

Aura elegance 4-uholník



Bočná stena s posuvnými dverami 1-dielnymi s pevným segmentom

Popis výrobku

- Na kombináciu s posuvnými dverami 1-dielnymi s pevným segmentom
- Čiastočne orámovaná bočná stena
- Zasklenie 6 mm jednovrstvovým bezpečnostným sklom podľa normy DIN EN 12150, voliteľne s povrchovou úpravou HÜPPE Anti-Plaque, ktorá umožňuje jednoduchú údržbu
- Profily z vysokokvalitného eloxovaného hliníka
- Nastaviteľnosť v nástennej lište 20mm

Nie je možné objednať ako bočnú stenu samostatne stojacu.

Možnosti montáže 4016		D83
Min. - max. rozmery		
500-2000	200-1200	

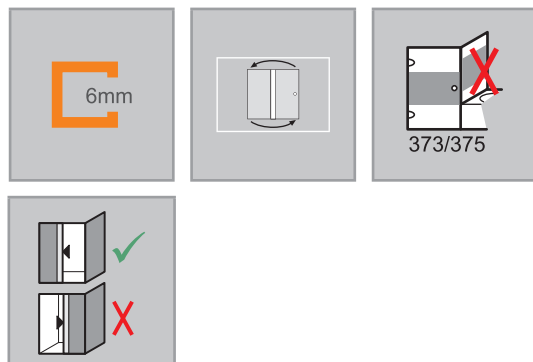

Rozmery	
WL:	23
R:	8
Mx:	M+10
MG:	18

WEM = vstavaný rozmer vaničky (000)
 M = montážny rozmer stred skla (001)
 Uvedte prosím bezpodmienečne pri objednávke.



Bočná stena pre posuvné dvere 1-dielne s pevným segmentom

Montáž na sprchovú vaničku

Výška	Typ	WEM	Číslo výrobku	Cena
1900	750	735-755	401601	588,-
	800	785-805	401602	588,-
	900	885-905	401603	588,-
	1000	985-1005	401604	617,-
2000	750	735-755	401605	648,-
	800	785-805	401606	648,-
	900	885-905	401607	648,-
	1000	985-1005	401608	679,-

Montáž priamo na podlahu

Výška	Typ	M (stred skla)	Číslo výrobku	Cena
1900	750	727-747	401601	588,-
	800	777-797	401602	588,-
	900	877-897	401603	588,-
	1000	977-997	401604	617,-
2000	750	727-747	401605	648,-
	800	777-797	401606	648,-
	900	877-897	401607	648,-
	1000	977-997	401608	679,-

Rozmer M (stred skla) sa vzťahuje na pevnú časť posuvných dverí.

Zhotovenie na mieru

Výška	Typ	Šírka B	Číslo výrobku	Cena
500-2000	cez roh	200-1200	401680	761,-
	Na vani	200-1200	401681	761,-
	V rovine	200-1200	401682	761,-

Rozsah nastavenia = zadaný rozmer - 10 mm /+ 10 mm

Príplatok	
	Príplatok k zhotoveniu na mieru za každé skosenie / výrez
179,-	

Farby profilov – sklá/dekory

Farby profilov	Kód farby	Príplatok
Strieborná matná	087	0,-
Biela	055	0,-
Strieborná lesklá	092	132,-

Sklo / dekor	s úpravou Anti-Plaque		bez úpravy Anti-Plaque	
	Kód skla	Príplatok	Kód skla	Príplatok
Číre	322	0,-	321	0,-
Sand Plus (matná)	316	179,-	315	179,-
Privatima	375	179,-	373	179,-

Číslo výrobku a ceny

XXXXXX	+	XXX	+	XXX	=	XXXXXX.XXX.XXX
Číslo výrobku		Kód farby		Kód skla		Číslo výrobku kompletné
Základná cena		Farebný príplatok		Príplatok za sklo		Celková cena

Aura elegance 4-uholník



Posuvné dvere 1-dielne s pevným segmentom a protisegmentom do niky

Popis výrobku

- Na montáž do niky
- Čiastočne orámované dvere s jedným posuvným segmentom, ktorý sa otvára na jednu stranu, a s jedným pevným segmentom a protisegmentom
- Zasklenie 6 mm jednovrstvovým bezpečnostným sklom podľa normy DIN EN 12150, voliteľne s povrchovou úpravou HÜPPE Anti-Plaque, ktorá umožňuje jednoduchú údržbu
- Profily z vysokokvalitného eloxovaného hliníka.
- Voliteľne: Soft-Open/Soft-Close
- Držiaky skla, nástenné krytky, prahová lišta a madlo sú vždy vo farbe strieborná lesklá
- Nastavitelnosť v nástennej lište 20mm
- Vrátna HÜPPE Kedersystem (upevnenie pomocou tesniaceho profilu) – montáž bez viditeľných skrutiek v oblasti nástennej lišty
- Dverové posuvné segmenty možno pre ľahké čistenie vyklopiť dovnútra
- Prijemný pohľad zvnútra na vodiacu lištu: pojazdové kolieska nie sú viditeľné
- S podlahovým profilom (výška 18 mm)
- Priebežné magnetické lišty a tesniace profily
- Utesnenie podľa normy DIN 14428
- Made in Germany
- Obsah dodávky: upevňovací materiál, návod na montáž
- 10-ročná záruka dostupnosti opotrebovateľných dielov po zakúpení výrobku

Možnosti montáže 4018		D84
Upevnenie vľavo		
Min. – max. rozmery		
1200-2000	1200-2400	

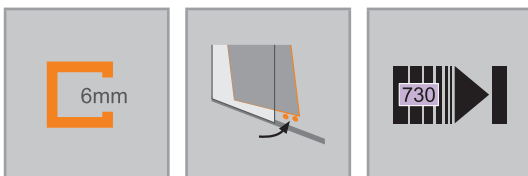

Rozmery	
WL:	23
R:	15
Mx:	M+10
MG:	25

<p>WEM = vstavaný rozmer vaničky (000) M = montážny rozmer stred skla (001) Uvedte prosím bezpodmienečne pri objednávke.</p>



Posuvné dvere 1-dielne s pevným segmentom a protisegmentom do niky

Upevnenie vľavo

Montáž na sprchovú vaničku

Výška	Typ	WEM Nika	Šírka C1	Šírka C2	Šírka C3	Číslo výrobku	Cena
1900	1600	1560-1600	670-685	575-615	211-226	401801	1.239,-
	1700	1660-1700	720-735	625-665	211-226	401802	1.239,-
	1800	1760-1800	770-785	675-715	211-226	401803	1.239,-
2000	1600	1560-1600	670-685	575-615	211-226	401804	1.360,-
	1700	1660-1700	720-735	625-665	211-226	401805	1.360,-
	1800	1760-1800	770-785	675-715	211-226	401806	1.360,-

Montáž priamo na podlahu

Výška	Typ	M (stred skla) Nika	Šírka C1	Šírka C2	Šírka C3	Číslo výrobku	Cena
1900	1600	1560-1600	670-685	575-615	211-226	401801	1.239,-
	1700	1660-1700	720-735	625-665	211-226	401802	1.239,-
	1800	1760-1800	770-785	675-715	211-226	401803	1.239,-
2000	1600	1560-1600	670-685	575-615	211-226	401804	1.360,-
	1700	1660-1700	720-735	625-665	211-226	401805	1.360,-
	1800	1760-1800	770-785	675-715	211-226	401806	1.360,-

Zhotovenie na mieru

Výška	Šírka B1	Šírka B2	Šírka C3	Číslo výrobku	Cena
1200-2000	1200-1800	1000-1600	200-1200	401880	1.608,-
	1801-2400	1000-2200	200-1200	40188A	2.133,-

Rozsah nastavenia = zadaný rozmer - 20 mm /+ 20 mm

Farby profilov – sklá/dekory

Farby profilov	Kód farby	Priplatok
Strieborná matná	087	0,-
Biela	055	0,-
Strieborná lesklá	092	265,-

Sklo / dekor	s úpravou Anti-Plaque		bez úpravy Anti-Plaque	
	Kód skla	Priplatok	Kód skla	Priplatok
Číre	322	0,-	321	0,-
Sand Plus (matná)	316	360,-	315	360,-
Privatima	375	360,-	373	360,-

Variant vybavenia (voliteľný)

	Variant vybavenia	Priplatok
Funkcia Soft-Open / Soft-Close	730	90,-

Číslo výrobku a ceny

XXXXXX	+	XXX	+	XXX	+	XXX	=	XXXXXX.XXX.XXX.XXX
Číslo výrobku		Kód farby		Kód skla		Variant vybavenia		Číslo výrobku kompletné
Základná cena		Farebný príplatok		Príplatok za sklo		Príplatok		Celková cena

Aura elegance 4-uholník



Možnosti montáže 4019		D84
Upevnenie vpravo		
Min. - max. rozmery		
1200-2000	1200-2400	

Posuvné dvere 1-dielne s pevným segmentom a protisegmentom do niky

Popis výrobku

- Na montáž do niky
- Čiastočne orámované dvere s jedným posuvným segmentom, ktorý sa otvára na jednu stranu, a s jedným pevným segmentom a protisegmentom
- Zasklenie 6 mm jednovrstvovým bezpečnostným sklom podľa normy DIN EN 12150, voliteľne s povrchovou úpravou HÜPPE Anti-Plaque, ktorá umožňuje jednoduchú údržbu
- Profily z vysokokvalitného eloxovaného hliníka.
- Voliteľne: Soft-Open/Soft-Close
- Držiaky skla, nástenné krytky, prahová lišta a madlo sú vždy vo farbe strieborná lesklá
- Nastavitelnosť v nástennej lište 20mm
- Vráťane HÜPPE Kedersystem (upevnenie pomocou tesniaceho profilu) – montáž bez viditeľných skrutiek v oblasti nástennej lišty
- Dverové posuvné segmenty možno pre ľahké čistenie vyklopiť dovnútra
- Prijemný pohľad zvnútra na vodiacu lištu: pojazdové kolieska nie sú viditeľné
- S podlahovým profilom (výška 18 mm)
- Priebežné magnetické lišty a tesniace profily
- Utesnenie podľa normy DIN 14428
- Made in Germany
- Obsah dodávky: upevňovací materiál, návod na montáž
- 10-ročná záruka dostupnosti opotrebovateľných dielov po zakúpení výrobku

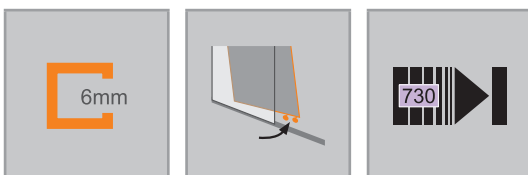

	Rozmery
	WL: 23
	R: 15
	Mx: M+10
	MG: 25
<p>WEM = vstavaný rozmer vaničky (000) M = montážny rozmer stred skla (001) Uvedte prosím bezpodmienečne pri objednávke.</p>	



Posuvné dvere 1-dielne s pevným segmentom a protisegmentom do niky

Upevnenie vpravo

Montáž na sprchovú vaničku

Výška	Typ	WEM Nika	Šírka C1	Šírka C2	Šírka C3	Číslo výrobku	Cena
1900	1600	1560-1600	670-685	575-615	211-226	401901	1.239,-
	1700	1660-1700	720-735	625-665	211-226	401902	1.239,-
	1800	1760-1800	770-785	675-715	211-226	401903	1.239,-
2000	1600	1560-1600	670-685	575-615	211-226	401904	1.360,-
	1700	1660-1700	720-735	625-665	211-226	401905	1.360,-
	1800	1760-1800	770-785	675-715	211-226	401906	1.360,-

Montáž priamo na podlahu

Výška	Typ	M (stred skla) Nika	Šírka C1	Šírka C2	Šírka C3	Číslo výrobku	Cena
1900	1600	1560-1600	670-685	575-615	211-226	401901	1.239,-
	1700	1660-1700	720-735	625-665	211-226	401902	1.239,-
	1800	1760-1800	770-785	675-715	211-226	401903	1.239,-
2000	1600	1560-1600	670-685	575-615	211-226	401904	1.360,-
	1700	1660-1700	720-735	625-665	211-226	401905	1.360,-
	1800	1760-1800	770-785	675-715	211-226	401906	1.360,-

Zhotovenie na mieru

Výška	Šírka B1	Šírka B2	Šírka C3	Číslo výrobku	Cena
1200-2000	1200-1800	1000-1600	200-1200	401980	1.608,-
	1801-2400	1000-2200	200-1200	40198A	2.133,-

Rozsah nastavenia = zadaný rozmer - 20 mm /+ 20 mm

Farby profilov – sklá/dekory

Farby profilov	Kód farby	Priplatok
Strieborná matná	087	0,-
Biela	055	0,-
Strieborná lesklá	092	265,-

Sklo / dekor	s úpravou Anti-Plaque		bez úpravy Anti-Plaque	
	Kód skla	Priplatok	Kód skla	Priplatok
Číre	322	0,-	321	0,-
Sand Plus (matná)	316	360,-	315	360,-
Privatima	375	360,-	373	360,-

Variant vybavenia (voliteľný)

	Variant vybavenia	Priplatok
Funkcia Soft-Open / Soft-Close	730	90,-

Číslo výrobku a ceny

XXXXXX	+	XXX	+	XXX	+	XXX	=	XXXXXX.XXX.XXX.XXX
Číslo výrobku		Kód farby		Kód skla		Variant vybavenia		Číslo výrobku kompletné
Základná cena		Farebný príplatok		Príplatok za sklo		Príplatok		Celková cena



Aura elegance 4-uholník



Posuvné dvere 2-dielne s pevnými segmentami do niky

Popis výrobku

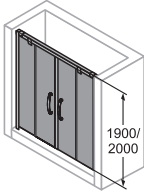
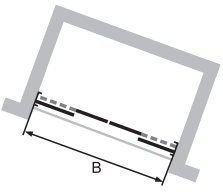
- Na montáž do niky
- Čiastočne orámované dvere s dvoma posuvnými segmentami a dvoma pevnými segmentami
- Zasklenie 6 mm jednovrstvovým bezpečnostným sklom podľa normy DIN EN 12150, voliteľne s povrchovou úpravou HÜPPE Anti-Plaque, ktorá umožňuje jednoduchú údržbu
- Profily z vysokokvalitného eloxovaného hliníka.
- Voliteľne: Soft-Open/Soft-Close
- Držiaky skla, nástenné krytky, prahová lišta a madlo sú vždy vo farbe strieborná lesklá
- Nastaviteľnosť v nástennej lište 20mm
- Vrátane HÜPPE Kedersystem (upevnenie pomocou tesniaceho profilu) – montáž bez viditeľných skrutiek v oblasti nástennej lišty
- Dverové posuvné segmenty možno pre ľahké čistenie vyklopiť dovnútra
- Prijemný pohľad zvnútra na vodiacu lištu: pojazdové kolieska nie sú viditeľné
- S podlahovým profilom (výška 18 mm)
- Priebežné magnetické lišty a tesniace profily
- Utesnenie podľa normy DIN 14428
- Made in Germany
- Obsah dodávky: upevňovací materiál, návod na montáž
- 10-ročná záruka dostupnosti opotrebovateľných dielov po zakúpení výrobku

Možnosti montáže 4021		D85
		
Min. - max. rozmery		
		
1200-2000	1200-2200	

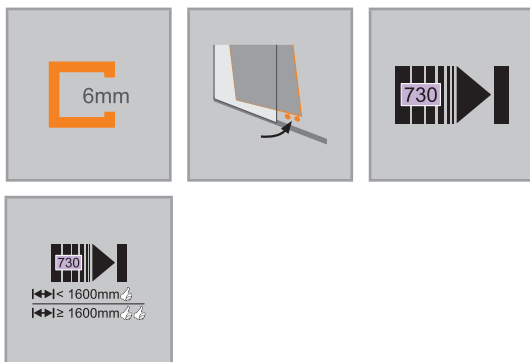

Rozmery	
WL:	23
R:	15
Mx:	M+10
MG:	25

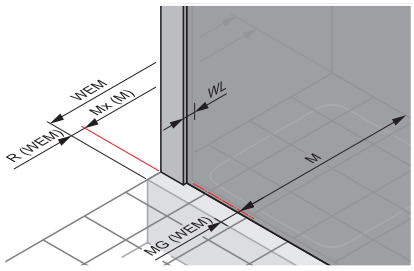
	<p>WEM = vstavaný rozmer vaničky (000) M = montážny rozmer stred skla (001) Uvedte prosím bezpodmienečne pri objednávke.</p>
--	--



Posuvné dvere 2-dielne s pevnými segmentami do niky

Montáž na sprchovú vaničku

Výška	Typ	WEM Nika	Šírka vstupu	Číslo výrobku	Cena
1900	1600	1560-1600	610-650	402101	1.435,-
	1700	1660-1700	660-700	402102	1.435,-
	1800	1760-1800	710-750	402103	1.435,-
2000	1600	1560-1600	610-650	402104	1.578,-
	1700	1660-1700	660-700	402105	1.578,-
	1800	1760-1800	710-750	402106	1.578,-

Montáž priamo na podlahu

Výška	Typ	M (stred skla) Nika	Šírka vstupu	Číslo výrobku	Cena
1900	1600	1560-1600	610-650	402101	1.435,-
	1700	1660-1700	660-700	402102	1.435,-
	1800	1760-1800	710-750	402103	1.435,-
2000	1600	1560-1600	610-650	402104	1.578,-
	1700	1660-1700	660-700	402105	1.578,-
	1800	1760-1800	710-750	402106	1.578,-

Zhotovenie na mieru

Výška	Šírka B	Číslo výrobku	Cena
1200-2000	1200-1800	402180	1.861,-
	1801-2200	40218A	2.387,-

Rozsah nastavenia = zadaný rozmer - 20 mm /+ 20 mm

Farby profilov – sklá/dekory

Farby profilov	Kód farby	Priplatok
Strieborná matná	087	0,-
Biela	055	0,-
Strieborná lesklá	092	265,-

Sklo / dekor	s úpravou Anti-Plaque		bez úpravy Anti-Plaque	
	Kód skla	Priplatok	Kód skla	Priplatok
Číre	322	0,-	321	0,-
Sand Plus (matná)	316	360,-	315	360,-
Privatima	375	360,-	373	360,-

Variant vybavenia (voliteľný)

	Variant vybavenia	Priplatok
Funkcia Soft-Open / Soft-Close	730	178,-

Číslo výrobku a ceny

XXXXXX	+	XXX	+	XXX	+	XXX	=	XXXXXX.XXX.XXX.XXX
Číslo výrobku		Kód farby		Kód skla		Variant vybavenia		Číslo výrobku kompletné
Základná cena		Farebný príplatok		Príplatok za sklo		Príplatok		Celková cena

Aura elegance 1/4-kruh



Posuvné dvere

Popis výrobku

- Čiastočne orámovaný sprchovací kút v tvare štvrtkruhu s dvoma posuvnými segmentami, z ktorých sa každý otvára na jednu stranu, a s dvoma pevnými segmentami
- Zasklenie 6 mm jednovrstvovým bezpečnostným sklom podľa normy DIN EN 12150, voliteľne s povrchovou úpravou HÜPPE Anti-Plaque, ktorá umožňuje jednoduchú údržbu
- Profily z vysokokvalitného eloxovaného hliníka.
- Držiaky skla, nástenné krytky, prahová lišta a madlo sú vždy vo farbe strieborná lesklá
- Nastavitelnosť v nástennej lište 20mm
- Vráťane HÜPPE Kedersystem (upevnenie pomocou tesniaceho profilu) –

- montáž bez viditeľných skrutiek v oblasti nástennej lišty
- Dverové posuvné segmenty možno pre ľahké čistenie vyklopiť dovnútra
- Prijemný pohľad zvnútra na vodiacu lištu: pojazdové kolieska nie sú viditeľné
- S podlahovým profilom (výška 18 mm)
- Priebežné magnetické lišty a tesniacie profily
- Utesnenie podľa normy DIN 14428
- Made in Germany
- Obsah dodávky: upevňovací materiál, návod na montáž
- 10-ročná záruka dostupnosti opotrebovateľných dielov po zakúpení výrobku

Možnosti montáže 4024		D91
Min. – max. rozmery		
1900/2000	700-1195	

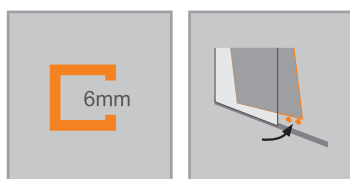

Rozmery	
WL:	23
R:	15
Mx:	M+10
MG:	25

<p>WEM = vstavaný rozmer vaničky (000)</p> <p>M = montážny rozmer stred skla (001)</p> <p>Uvedte prosím bezpodmienečne pri objednávke.</p>



Posuvné dvere

Montáž na sprchovú vaničku

Výška	Typ	WEM B1	WEM B2	CLI	CRE	Šírka vstupu	Rádius	Číslo výrobku	Cena
1900	800/800	785-805	785-805	300-320	300-320	465	500	402401	1.435,-
	900/900	885-905	885-905	400-420	400-420	465	500	402402	1.435,-
	1000/1000	985-1005	985-1005	500-520	500-520	465	500	402403	1.506,-
	1200/1200	1185-1205	1185-1205	700-720	700-720	465	500	402404	1.578,-
	750/900	735-755	885-905	250-270	400-420	465	500	402405	1.435,-
	900/750	885-905	735-755	400-420	250-270	465	500	402406	1.435,-
	800/900	785-805	885-905	300-320	400-420	465	500	402407	1.435,-
	900/800	885-905	785-805	400-420	300-320	465	500	402408	1.435,-
	800/1000	785-805	985-1005	300-320	500-520	465	500	402409	1.506,-
	1000/800	985-1005	785-805	500-520	300-320	465	500	402410	1.506,-
	900/1000	885-905	985-1005	400-420	500-520	465	500	402411	1.506,-
	1000/900	985-1005	885-905	500-520	400-420	465	500	402412	1.506,-
	800/1200	785-805	1185-1205	300-320	700-720	465	500	402413	1.578,-
	1200/800	1185-1205	785-805	700-720	300-320	465	500	402414	1.578,-
	900/1200	885-905	1185-1205	400-420	700-720	465	500	402415	1.578,-
	1200/900	1185-1205	885-905	700-720	400-420	465	500	402416	1.578,-
	800/800	785-805	785-805	255-275	255-275	445	550	402417	1.435,-
	900/900	885-905	885-905	355-375	355-375	510	550	402418	1.435,-
	1000/1000	985-1005	985-1005	455-475	455-475	510	550	402419	1.506,-
	1200/1200	1185-1205	1185-1205	655-675	655-675	510	550	402420	1.578,-
2000	800/800	785-805	785-805	300-320	300-320	465	500	402421	1.578,-
	900/900	885-905	885-905	400-420	400-420	465	500	402422	1.578,-
	1000/1000	985-1005	985-1005	500-520	500-520	465	500	402423	1.656,-
	1200/1200	1185-1205	1185-1205	700-720	700-720	465	500	402424	1.737,-
	750/900	735-755	885-905	250-270	400-420	465	500	402425	1.578,-
	900/750	885-905	735-755	400-420	250-270	465	500	402426	1.578,-
	800/900	785-805	885-905	300-320	400-420	465	500	402427	1.578,-
	900/800	885-905	785-805	400-420	300-320	465	500	402428	1.578,-
	800/1000	785-805	985-1005	300-320	500-520	465	500	402429	1.656,-
	1000/800	985-1005	785-805	500-520	300-320	465	500	402430	1.656,-
	900/1000	885-905	985-1005	400-420	500-520	465	500	402431	1.656,-
	1000/900	985-1005	885-905	500-520	400-420	465	500	402432	1.656,-
	800/1200	785-805	1185-1205	300-320	700-720	465	500	402433	1.737,-
	1200/800	1185-1205	785-805	700-720	300-320	465	500	402434	1.737,-
	900/1200	885-905	1185-1205	400-420	700-720	465	500	402435	1.737,-
	1200/900	1185-1205	885-905	700-720	400-420	465	500	402436	1.737,-
	800/800	785-805	785-805	255-275	255-275	445	550	402437	1.578,-
	900/900	885-905	885-905	355-375	355-375	510	550	402438	1.578,-
	1000/1000	985-1005	985-1005	455-475	455-475	510	550	402439	1.656,-
	1200/1200	1185-1205	1185-1205	655-675	655-675	510	550	402440	1.737,-

Zhotovenie na mieru: Montáž na sprchovú vaničku

Výška	Šírka B1/B2	CLI/CRE	Rádius	Číslo výrobku	Cena
1900/2000	700-1195	289-704	500	402480	1.861,-
	700-1195	289-704	550	402481	1.861,-

Zhotovenie na mieru je možné len na šírku

Rozsah nastavenia = zadaný rozmer - 10 mm +/- 10 mm

Rádius 500, šírka vstupu 465 mm

Rádius 550, šírka vstupu 510 mm

Pri šírke sprchovacieho kútu 800mm/800mm, rádius 550: šírka vstupu 445mm

Farby profilov – sklá/dekory

Farby profilov	Kód farby	Priplatok
Strieborná matná	087	0,-
Biela	055	0,-
Strieborná lesklá	092	265,-

Sklo / dekor	s úpravou Anti-Plaque		bez úpravy Anti-Plaque	
	Kód skla	Priplatok	Kód skla	Priplatok
Číre	322	0,-	321	0,-

Číslo výrobku a ceny

XXXXXX	+	XXX	+	XXX	=	XXXXXX.XXX.XXX
Číslo výrobku		Kód farby		Kód skla		Číslo výrobku kompletne
Základná cena		Farebný príplatok		Príplatok za sklo		Celková cena

Aura elegance 1/4-kruh



Posuvné dvere

Popis výrobku

- Čiastočne orámovaný sprchovací kút v tvare štvrtkruhu s dvoma posuvnými segmentami, z ktorých sa každý otvára na jednu stranu, a s dvoma pevnými segmentami
- Zasklenie 6 mm jednovrstvovým bezpečnostným sklom podľa normy DIN EN 12150, voliteľne s povrchovou úpravou HÜPPE Anti-Plaque, ktorá umožňuje jednoduchú údržbu
- Profily z vysokokvalitného eloxovaného hliníka.
- Držiaky skla, nástenné krytky, prahová lišta a madlo sú vždy vo farbe strieborná lesklá
- Nastavitelnosť v nástennej lište 20mm
- Vráťane HÜPPE Kedersystem (upevnenie pomocou tesniaceho profilu) –

- montáž bez viditeľných skrutiek v oblasti nástennej lišty
- Dverové posuvné segmenty možno pre ľahké čistenie vyklopiť dovnútra
- Prijemný pohľad zvnútra na vodiacu lištu: pojazdové kolieska nie sú viditeľné
- S podlahovým profilom (výška 18 mm)
- Priebežné magnetické lišty a tesniacie profily
- Utesnenie podľa normy DIN 14428
- Made in Germany
- Obsah dodávky: upevňovací materiál, návod na montáž
- 10-ročná záruka dostupnosti opotrebovateľných dielov po zakúpení výrobku

Možnosti montáže 4024		D91
Min. – max. rozmery		
1900/2000	700-1195	

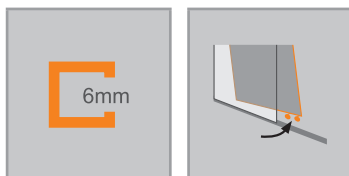

Rozmery	
WL:	23
R:	15
Mx:	M+10
MG:	25

WEM = vstavaný rozmer vaničky (000)
M = montážny rozmer stred skla (001)
Uvedte prosím bezpodmienečne pri objednávke.



Posuvné dvere

Montáž priamo na podlahu

Výška	Typ	M (stred skla) B1	M (stred skla) B2	CLI	CRE	Šírka vstupu	Rádus	Číslo výrobku	Cena
1900	800/800	760-780	760-780	300-320	300-320	465	475	402401	1.435,-
	900/900	860-880	860-880	400-420	400-420	465	475	402402	1.435,-
	1000/1000	960-980	960-980	500-520	500-520	465	475	402403	1.506,-
	1200/1200	1160-1180	1160-1180	700-720	700-720	465	475	402404	1.578,-
	750/900	710-730	860-880	250-270	400-420	465	475	402405	1.435,-
	900/750	860-880	710-730	400-420	250-270	465	475	402406	1.435,-
	800/900	760-780	860-880	300-320	400-420	465	475	402407	1.435,-
	900/800	860-880	760-780	400-420	300-320	465	475	402408	1.435,-
	800/1000	760-780	960-980	300-320	500-520	465	475	402409	1.506,-
	1000/800	960-980	760-780	500-520	300-320	465	475	402410	1.506,-
	900/1000	860-880	960-980	400-420	500-520	465	475	402411	1.506,-
	1000/900	960-980	860-880	500-520	400-420	465	475	402412	1.506,-
	800/1200	760-780	1160-1180	300-320	700-720	465	475	402413	1.578,-
	1200/800	1160-1180	760-780	700-720	300-320	465	475	402414	1.578,-
	900/1200	860-880	1160-1180	400-420	700-720	465	475	402415	1.578,-
	1200/900	1160-1180	860-880	700-720	400-420	465	475	402416	1.578,-
	800/800	760-780	760-780	255-275	255-275	445	525	402417	1.435,-
	900/900	860-880	860-880	355-375	355-375	510	525	402418	1.435,-
	1000/1000	960-980	960-980	455-475	455-475	510	525	402419	1.506,-
	1200/1200	1160-1180	1160-1180	655-675	655-675	510	525	402420	1.578,-
2000	800/800	760-780	760-780	300-320	300-320	465	475	402421	1.578,-
	900/900	860-880	860-880	400-420	400-420	465	475	402422	1.578,-
	1000/1000	960-980	960-980	500-520	500-520	465	475	402423	1.656,-
	1200/1200	1160-1180	1160-1180	700-720	700-720	465	475	402424	1.737,-
	750/900	710-730	860-880	250-270	400-420	465	475	402425	1.578,-
	900/750	860-880	710-730	400-420	250-270	465	475	402426	1.578,-
	800/900	760-780	860-880	300-320	400-420	465	475	402427	1.578,-
	900/800	860-880	760-780	400-420	300-320	465	475	402428	1.578,-
	800/1000	760-780	960-980	300-320	500-520	465	475	402429	1.656,-
	1000/800	960-980	760-780	500-520	300-320	465	475	402430	1.656,-
	900/1000	860-880	960-980	400-420	500-520	465	475	402431	1.656,-
	1000/900	960-980	860-880	500-520	400-420	465	475	402432	1.656,-
	800/1200	760-780	1160-1180	300-320	700-720	465	475	402433	1.737,-
	1200/800	1160-1180	760-780	700-720	300-320	465	475	402434	1.737,-
	900/1200	860-880	1160-1180	400-420	700-720	465	475	402435	1.737,-
	1200/900	1160-1180	860-880	700-720	400-420	465	475	402436	1.737,-
	800/800	760-780	760-780	255-275	255-275	445	525	402437	1.578,-
	900/900	860-880	860-880	355-375	355-375	510	525	402438	1.578,-
	1000/1000	960-980	960-980	455-475	455-475	510	525	402439	1.656,-
	1200/1200	1160-1180	1160-1180	655-675	655-675	510	525	402440	1.737,-

Zhotovenie na mieru: Montáž priamo na podlahu

Výška	Šírka B1/B2	CLI/CRE	Rádus	Číslo výrobku	Cena
1900/2000	700-1195	289-704	475	402480	1.861,-
	700-1195	289-704	525	402481	1.861,-

Zhotovenie na mieru je možné len na šírku

Rozsah nastavenia = zadaný rozmer - 10 mm +/- 10 mm

Rádus 500, šírka vstupu 465 mm

Rádus 550, šírka vstupu 510 mm

Pri šírke sprchovacieho kútu 800mm/800mm, rádus 525: šírka vstupu 445mm

Farby profilov – sklá/dekory

Farby profilov	Kód farby	Priplatok
Strieborná matná	087	0,-
Biela	055	0,-
Strieborná lesklá	092	265,-

Sklo / dekor	s úpravou Anti-Plaque		bez úpravy Anti-Plaque	
	Kód skla	Priplatok	Kód skla	Priplatok
Číre	322	0,-	321	0,-

Číslo výrobku a ceny

XXXXXX	+	XXX	+	XXX	=	XXXXXX.XXX.XXX
Číslo výrobku		Kód farby		Kód skla		Číslo výrobku kompletne
Základná cena		Farebný príplatok		Príplatok za sklo		Celková cena

PRIEREZY PROFILOV

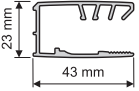
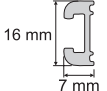
Profil	Detail
 <p>23 mm 43 mm</p>	Nástenná lišta pre bočnú stenu a pevný segment
 <p>16 mm 7 mm</p>	Dosadacia niková lišta

Aura elegance



Aura pure



Zredukovaná forma, sila v každej situácii
Minimalistický dizajn HÜPPE Aura pure plní svoju funkciu so štýlovou zdržanlivosťou. Vďaka svojej flexibilitě si Aura pure poradí aj s komplikovanými situáciami v miestnosti, ako sú šikmé stropy a výklenky. Pre minimalistický vzhľad tohto radu je typická zapustená montáž

skla na vnútornej strane. Ďalšie zaujímavosti: moderný, štíhly pánt so zdvíhacím a spúšťacím mechanizmom a patentovaný HÜPPE Kedersystem (upevnenie pomocou tesniaceho profilu).

Prehľad modelov – základná cena

Aura pure

4-uholník

Kridlové dvere s
pevným segmentom
pre bočnú stenu /
rohový vstup

Bočná stena

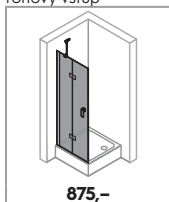

875,-

S. 404

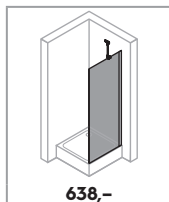

638,-

S. 408

1/4-kruh

2-kridlové dvere
s pevnými segmentami
(1/2)

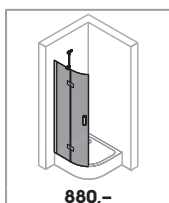

880,-

S. 410



Podrobnosti o produkte
Aura pure



Podrobnosti o produkte **Aura pure**



Pánt s integrovaným zdvíhacím / spúšťacím mechanizmom.



Z vnútornej strany zapustené pánty pre ľahké čistenie.



Madlo s logom HÜPPE



Stabilizačná vzpera



Všetky modely křídlových dveří této série mohou být volitelně montované s prahovou lištou pro dosažení optimální těsnosti.



Všetky modely křídlových dveří této série mohou být volitelně montované aj bez prahové lišty pro bezbariérový vstup.

Aura pure 4-uholník



Krídlové dvere s pevným segmentom a bočnou stenou

Popis výrobku

- Na montáž do niky a na kombináciu s bočnou stenou Aura pure alebo pre rohový vstup
- Čiastočne orámované dvere s jedným skleneným krídlom s pevným segmentom, ktoré sa otvára von
- Zasklenie 6 mm jednovrstvovým bezpečnostným sklom podľa normy DIN EN 12150, voliteľne s povrchovou úpravou HÜPPE Anti-Plaque, ktorá umožňuje jednoduchú údržbu
- So stabilizačnou vzperou (vnútri)
- Profily z vysokokvalitného eloxovaného hliníku, madlá a pánty z vysokokvalitného kovu
- Pánt s integrovaným zdvíhacím / spúšťacím mechanizmom a 5 mm zdvíhacím účinkom

Len vonkajšie otváranie

Pre krídlové dvere do niky potrebná doplnková sada do niky.

Možnosti montáže AP00		CS1
Nika = dvere + doplnková sada pre niku		
Rohové riešenie = dvere + bočná stena		
Rohový vstup = dvere + dvere		
Min. - max. rozmery		
1200 - 2000	200-600	max. 900

- Stabilizačná vzpera, pánty, madlo a prahová lišta vždy vo farbe chróm, resp strieborná lesklá, s výnimkou Black Edition, White Edition
- Nastavitelnosť v nástennej lište 15 mm
- Vráťane HÜPPE Kedersystem (upevnenie pomocou tesniaceho profilu) – montáž bez viditeľných skrutiek v oblasti nástennej lišty
- Z vnútornej strany zapustené pánty pre ľahšie čistenie
- S prahovou lištou (výška 10 mm) pre optimálnu tesnosť
- Priebežné magnetické lišty, tesniacie profily a vodorovná tesniaca lišta
- Utesnenie podľa normy DIN 14428
- Obsah dodávky: upevňovací materiál, návod na montáž
- 10-ročná záruka dostupnosti opotrebovateľných dielov po zakúpení výrobku

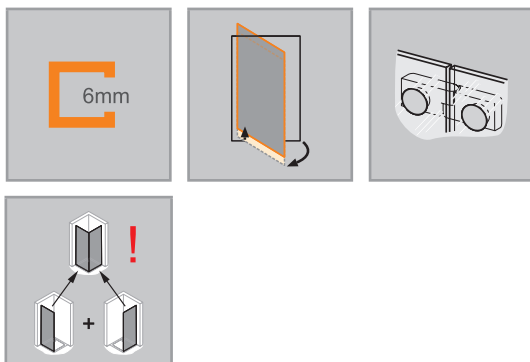

Rozmery	
WL:	24
R:	20
Mx:	M+10
MG:	30

WEM = vstavaný rozmer vaničky (000)
 M = montážny rozmer stred skla (001)
 Uvedte prosím bezpodmienečne pri objednávke.



Krídlové dvere s pevným segmentom

Upevnenie vľavo

Montáž na sprchovú vaničku

Výška	Typ	WEM Nika	WEM Bočná stena/Rohový vstup	Šírka vstupu Nika/Bočná stena	Šírka pevného segmentu C	Číslo výrobku	Cena
1970	750	735-760	735-750	452	245-260	AP0001	875,-
	800	785-810	785-800	472	265-280	AP0002	875,-
	900	885-910	885-900	572	265-280	AP0003	875,-
	1000	985-1010	985-1000	572	365-380	AP0004	917,-
	1200	1185-1210	1185-1200	672	465-480	AP0005	953,-

POZOR: Kompletný rohový vstup pozostáva z dvoch č. výrobku

Montáž priamo na podlahu

Výška	Typ	M (stred skla) Nika	M (stred skla) Bočná stena/Rohový vstup	Šírka vstupu Nika/Bočná stena	Šírka pevného segmentu C	Číslo výrobku	Cena
1970	750	735-760	705-720	452	245-260	AP0001	875,-
	750	772-797	742-757	452	275-290	AP0011	875,-
	800	785-810	755-770	472	265-280	AP0002	875,-
	800	822-847	792-807	472	295-310	AP0012	875,-
	900	885-910	855-870	572	265-280	AP0003	875,-
	900	922-947	892-907	572	295-310	AP0013	875,-
	1000	985-1010	955-970	572	365-380	AP0004	917,-
	1000	1022-1047	992-1007	572	395-410	AP0014	917,-
	1200	1185-1210	1155-1170	672	465-480	AP0005	953,-
	1200	1222-1247	1192-1207	672	495-510	AP0015	953,-

POZOR: Kompletný rohový vstup pozostáva z dvoch č. výrobku

Zhotovenie na mieru

Výška	Šírka B	Šírka pevného segmentu C	Číslo výrobku	Cena
1200-2000	700-1200	200-600	AP0080	1.016,-

Rozsah nastavenia = zadaný rozmer - 8mm /+ 7mm

Priplatok	
	Priplatok k zhotoveniu na mieru za každé skosenie / výrez
179,-	

Farby profilov – sklá/dekory

Farby profilov	Kód farby	Priplatok
Strieborná pololeská	069	0,-
Black Edition (čierna matná)	123	144,-
White Edition (biela matná)	182	144,-

Sklo / dekor	s úpravou Anti-Plaque		bez úpravy Anti-Plaque	
	Kód skla	Priplatok	Kód skla	Priplatok
Číre	322	98,-	321	0,-
Privatima	375	278,-	373	179,-

Extra doplnky

Výška	Č. výrobku	Cena	
1970	Doplňková sada pre niku	AP0904	152,-
	Rozširovací profil o 15 mm	AP0901	37,-
	Rozširovací profil o 15 mm pre dvere do niky (strana s madlom)	AP0903	37,-
1200-2000	Doplňková sada pre niku, zhotovenie na mieru	AP0980	152,-

Číslo výrobku a ceny

XXXXXX	+	XXX	+	XXX	=	XXXXXX.XXX.XXX
Číslo výrobku		Kód farby		Kód skla		Číslo výrobku kompletné
Základná cena		Farebný príplatok		Príplatok za sklo		Celková cena

Aura pure 4-uholník



Krídlové dvere s pevným segmentom a bočnou stenou

Popis výrobku

- Na montáž do niky a na kombináciu s bočnou stenou Aura pure alebo pre rohový vstup
- Čiastočne orámované dvere s jedným skleneným krídlom s pevným segmentom, ktoré sa otvára von
- Zasklenie 6 mm jednovrstvovým bezpečnostným sklom podľa normy DIN EN 12150, voliteľne s povrchovou úpravou HÜPPE Anti-Plaque, ktorá umožňuje jednoduchú údržbu
- So stabilizačnou vzperou (vnútri)
- Profily z vysokokvalitného eloxovaného hliníku, madlá a pánty z vysokokvalitného kovu
- Pánt s integrovaným zdvíhacím / spúšťacím mechanizmom a 5 mm zdvíhacím účinkom
- Stabilizačná vzpera, pánty, madlo a prahová lišta vždy vo farbe chróm, resp strieborná lesklá, s výnimkou Black Edition, White Edition
- Nastavitelnosť v nástennej lište 15 mm
- Vráťane HÜPPE Kedersystem (upevnenie pomocou tesniaceho profilu) – montáž bez viditeľných skrutiek v oblasti nástennej lišty
- Z vnútornej strany zapustené pánty pre ľahšie čistenie
- S prahovou lištou (výška 10 mm) pre optimálnu tesnosť
- Priebežné magnetické lišty, tesniacie profily a vodorovná tesniaca lišta
- Utesnenie podľa normy DIN 14428
- Obsah dodávky: upevňovací materiál, návod na montáž
- 10-ročná záruka dostupnosti opotrebovateľných dielov po zakúpení výrobku

Len vonkajšie otváranie

Pre krídlové dvere do niky potrebná doplnková sada do niky.

Možnosti montáže AP01		CS1
Nika = dvere + doplnková sada pre niku		
Rohové riešenie = dvere + bočná stena		
Rohový vstup = dvere + dvere		
Min. – max. rozmery		
1200 – 2000	max. 900	200-600

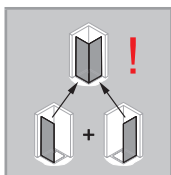
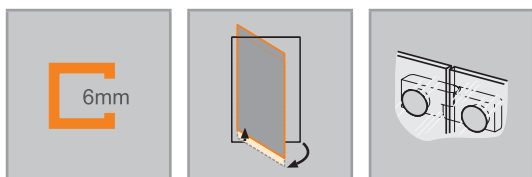

Rozmery	
WL:	24
R:	20
Mx:	M+10
MG:	30

WEM = vstavaný rozmer vaničky (000)
M = montážny rozmer stred skla (001)
Uvedte prosím bezpodmienečne pri objednávke.



Krídlové dvere s pevným segmentom

Upevnenie vpravo

Montáž na sprchovú vaničku

Výška	Typ	WEM Nika	WEM Bočná stena/Rohový vstup	Šírka vstupu Nika/Bočná stena	Šírka pevného segmentu C	Číslo výrobku	Cena
1970	750	735-760	735-750	452	245-260	AP0101	875,-
	800	785-810	785-800	472	265-280	AP0102	875,-
	900	885-910	885-900	572	265-280	AP0103	875,-
	1000	985-1010	985-1000	572	365-380	AP0104	917,-
	1200	1185-1210	1185-1200	672	465-480	AP0105	953,-

POZOR: Kompletný rohový vstup pozostáva z dvoch č. výrobku

Montáž priamo na podlahu

Výška	Typ	M (stred skla) Nika	M (stred skla) Bočná stena/Rohový vstup	Šírka vstupu Nika/Bočná stena	Šírka pevného segmentu C	Číslo výrobku	Cena
1970	750	735-760	705-720	452	245-260	AP0101	875,-
	750	772-797	742-757	452	275-290	AP0111	875,-
	800	785-810	755-770	472	265-280	AP0102	875,-
	800	822-847	792-807	472	295-310	AP0112	875,-
	900	885-910	855-870	572	265-280	AP0103	875,-
	900	922-947	892-907	572	295-310	AP0113	875,-
	1000	985-1010	955-970	572	365-380	AP0104	917,-
	1000	1022-1047	992-1007	572	395-410	AP0114	917,-
	1200	1185-1210	1155-1170	672	465-480	AP0105	953,-
	1200	1222-1247	1192-1207	672	495-510	AP0115	953,-

POZOR: Kompletný rohový vstup pozostáva z dvoch č. výrobku

Zhotovenie na mieru

Výška	Šírka B	Šírka pevného segmentu C	Číslo výrobku	Cena
1200-2000	700-1200	200-600	AP0180	1.016,-

Rozsah nastavenia = zadaný rozmer - 8mm /+ 7mm

Priplatok	
	Priplatok k zhotoveniu na mieru za každé skosenie / výrez
179,-	

Farby profilov – sklá/dekory

Farby profilov	Kód farby	Priplatok
Strieborná pololeská	069	0,-
Black Edition (čierna matná)	123	144,-
White Edition (biela matná)	182	144,-

Sklo / dekor	s úpravou Anti-Plaque		bez úpravy Anti-Plaque	
	Kód skla	Priplatok	Kód skla	Priplatok
Číre	322	98,-	321	0,-
Privatima	375	278,-	373	179,-

Extra doplnky

Výška	Č. výrobku	Cena	
1970	Doplnková sada pre niku	AP0904	152,-
	Rozširovací profil o 15 mm	AP0901	37,-
	Rozširovací profil o 15 mm pre dvere do niky (strana s madlom)	AP0903	37,-
1200-2000	Doplnková sada pre niku, zhotovenie na mieru	AP0980	152,-

Číslo výrobku a ceny

XXXXXX	+	XXX	+	XXX	=	XXXXXX.XXX.XXX
Číslo výrobku		Kód farby		Kód skla		Číslo výrobku kompletnej
Základná cena		Farebný príplatok		Príplatok za sklo		Celková cena

Aura pure 4-uholník



Bočná stena

Popis výrobku

- Na kombináciu s Aura pure krídlými dverami s pevným segmentom
- Čiastočne orámovaná bočná stena
- Zasklenie 6 mm jednovrstvovým bezpečnostným sklom podľa normy DIN EN 12150, voliteľne s povrchovou úpravou HÜPPE Anti-Plaque, ktorá umožňuje jednoduchú údržbu
- So stabilizačnou vzperou (vnútri)
- Profily z vysokokvalitného eloxovaného hliníka
- Skosenia / výrezy sú možné

- Nastaviteľnosť v nástennej lište 15 mm
- Vrátane HÜPPE Kedersystem (upevnenie pomocou tesniaceho profilu) – montáž bez viditeľných skrutiek v oblasti nástennej lišty
- Utesnenie podľa normy DIN 14428
- Obsah dodávky: upevňovací materiál, návod na montáž
- 10-ročná záruka dostupnosti opotrebovateľných dielov po zakúpení výrobku

Možnosti montáže AP02	CS2
so stabilizačnou vzperou	
s priečnou vzperou	
Min. - max. rozmery	
1200-2000	200-1200

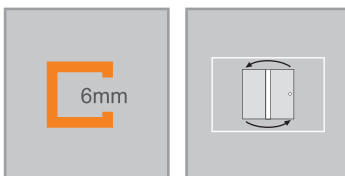

	Rozmery
	WL: 24
	R: 20
	Mx: M+10
	MG: 30
WEM = vstavaný rozmer vaničky (000) M = montážny rozmer stred skla (001) Uvedte prosím bezpodmienečne pri objednávke.	



Bočná stena

Montáž na sprchovú vaničku

Výška	Typ	WEM	Číslo výrobku	Cena
1970	750	735-750	AP0201	638,-
	800	785-800	AP0202	638,-
	900	885-900	AP0203	638,-
	1000	985-1000	AP0204	673,-
	1200	1185-1200	AP0205	673,-

Montáž priamo na podlahu

Výška	Typ	M (stred skla)	Číslo výrobku	Cena
1970	750	705-720	AP0201	638,-
	750	742-757	AP0211	638,-
	800	755-770	AP0202	638,-
	800	792-807	AP0212	638,-
	900	855-870	AP0203	638,-
	900	892-907	AP0213	638,-
	1000	955-970	AP0204	673,-
	1000	992-1007	AP0214	673,-
	1200	1155-1170	AP0205	673,-
	1200	1192-1207	AP0215	673,-

Zhotovenie na mieru

Výška	Šírka B	Číslo výrobku	Cena
1200-2000	200-1200	AP0280	811,-
Rozsah nastavenia = zadaný rozmer - 8mm /+ 7mm			
 Priplatok k zhotoveniu na mieru za každé skosenie / výrez			Priplatok 179,-

Farby profilov – sklá/dekory

Farby profilov	Kód farby	Priplatok
Strieborná pololeská	069	0,-
Black Edition (čierna matná)	123	144,-
White Edition (biela matná)	182	144,-

Sklo / dekor	s úpravou Anti-Plaque		bez úpravy Anti-Plaque	
	Kód skla	Priplatok	Kód skla	Priplatok
Číre	322	98,-	321	0,-
Privatima	375	278,-	373	179,-

Extra doplnky

Výška	Č. výrobku	Cena
1970	AP0901	37,-

Číslo výrobku a ceny

XXXXXX	+	XXX	+	XXX	=	XXXXXX.XXX.XXX
Číslo výrobku		Kód farby		Kód skla		Číslo výrobku kompletne
Základná cena		Farebný príplatok		Príplatok za sklo		Celková cena

Aura pure 1/4-kruh



2-krídlové dvere s pevnými segmentami

Popis výrobku

- Čiastočne orámovaný štvrtkruhový sprchovací kút s dvoma sklenenými krídlami s pevnými segmentami, ktoré sa otvárajú von
- Zasklenie 6 mm jednovrstvovým bezpečnostným sklom podľa normy DIN EN 12150, voliteľne s povrchovou úpravou HÜPPE Anti-Plaque, ktorá umožňuje jednoduchú údržbu
- So stabilizačnou vzperou (vnútri)
- Profily z vysokokvalitného eloxovaného hliníku, madlá a pánty z vysokokvalitného kovu
- Pánt s integrovaným zdvíhacím / spúšťacím mechanizmom a 5 mm zdvíhacím účinkom
- Stabilizačná vzpera, pánty, madlo a prahová lišta vždy vo farbe chróm,

Len vonkajšie otváranie

- resp strieborná lesklá, s výnimkou Black Edition, White Edition
- Nastaviteľnosť v nástennej lište 15 mm
- Vráťane HÜPPE Kedersystem (upevnenie pomocou tesniaceho profilu) – montáž bez viditeľných skrutiek v oblasti nástennej lišty
- Z vnútornej strany zapustené pánty pre ľahšie čistenie
- S prahovou lištou (výška 10 mm) pre optimálnu tesnosť
- Priebežné magnetické lišty, tesniacie profily a vodorovná tesniaca lišta
- Utesnenie podľa normy DIN 14428
- Obsah dodávky: upevňovací materiál, návod na montáž
- 10-ročná záruka dostupnosti opotrebovateľných dielov po zakúpení výrobku

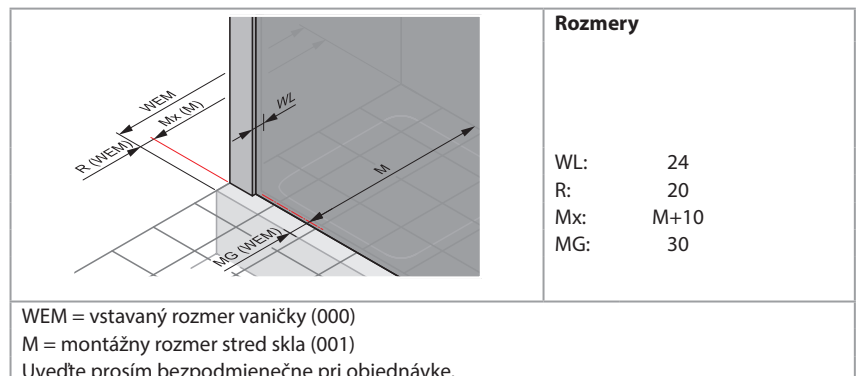
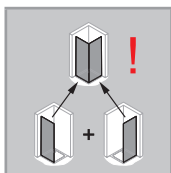
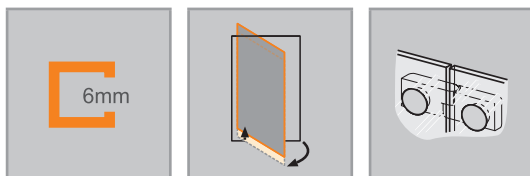
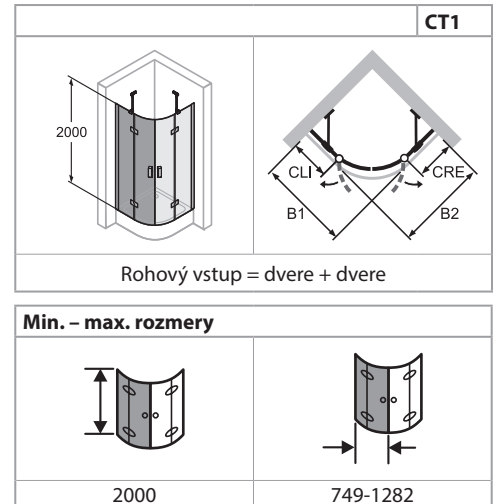

2-krídlové dvere s pevnými segmentami (1/2)

Upevnenie vľavo

Montáž na sprchovú vaničku

Výška	Typ	WEM B1	CLI	Rádus	Číslo výrobku	Cena
2000	900	885-900	266-281	500	AP0302	880,-
	1000	985-1000	366-381	500	AP0303	917,-
	900	885-900	219-234	550	AP0502	880,-
	1000	985-1000	319-334	550	AP0503	917,-

POZOR: Kompletný rohový vstup pozostáva z dvoch č. výrobku

Montáž priamo na podlahu

Výška	Typ	M (stred skla) B1	CLI	Rádus	Číslo výrobku	Cena
2000	900	855-870	266-281	470	AP0302	880,-
	900	892-907	296-326	470	AP0312	880,-
	1000	955-970	366-381	470	AP0303	917,-
	1000	992-1007	396-426	470	AP0313	917,-
	900	855-870	219-234	520	AP0502	880,-
	900	892-907	249-279	520	AP0512	880,-
	1000	955-970	319-334	520	AP0503	917,-
	1000	992-1007	349-379	520	AP0513	917,-

POZOR: Kompletný rohový vstup pozostáva z dvoch č. výrobku

Zhotovenie na mieru: Montáž na sprchovú vaničku

Výška	Šírka B1	Rádus	Číslo výrobku	Cena
2000	749-1236	500	AP0380	1.016,-
	795-1282	550	AP0580	1.016,-

Rozsah nastavenia = zadaný rozmer - 8mm +/- 7mm

Zhotovenie na mieru: Montáž priamo na podlahu

Výška	Šírka B1	Rádus	Číslo výrobku	Cena
2000	749-1236	470	AP0380	1.016,-
	795-1282	520	AP0580	1.016,-

Rozsah nastavenia = zadaný rozmer - 8mm +/- 7mm

Farby profilov – sklá/dekory

Farby profilov	Kód farby	Priplatok
Strieborná pololeská	069	0,-
Black Edition (čierna matná)	123	144,-
White Edition (biela matná)	182	144,-

Sklo / dekor	s úpravou Anti-Plaque		bez úpravy Anti-Plaque	
	Kód skla	Priplatok	Kód skla	Priplatok
Číre	322	98,-	321	0,-

Extra doplnky

Výška	Č. výrobku	Cena
2000	AP0902	37,-

Číslo výrobku a ceny

XXXXXX	+	XXX	+	XXX	=	XXXXXX.XXX.XXX
Číslo výrobku		Kód farby		Kód skla		Číslo výrobku kompletne
Základná cena		Farebný príplatok		Príplatok za sklo		Celková cena

Aura pure 1/4-kruh



2-krídlové dvere s pevnými segmentami

Popis výrobku

- Čiastočne orámovaný štvrtkruhový sprchovací kút s dvoma sklenenými krídlami s pevnými segmentami, ktoré sa otvárajú von
- Zasklenie 6 mm jednovrstvovým bezpečnostným sklom podľa normy DIN EN 12150, voliteľne s povrchovou úpravou HÜPPE Anti-Plaque, ktorá umožňuje jednoduchú údržbu
- So stabilizačnou vzperou (vnútri)
- Profily z vysokokvalitného eloxovaného hliníku, madlá a pánty z vysokokvalitného kovu
- Pánt s integrovaným zdvíhacím / spúšťacím mechanizmom a 5 mm zdvíhacím účinkom
- Stabilizačná vzpera, pánty, madlo a prahová lišta vždy vo farbe chróm,

Len vonkajšie otváranie

- resp strieborná lesklá, s výnimkou Black Edition, White Edition
- Nastaviteľnosť v nástennej lište 15 mm
- Vrátane HÜPPE Kedersystem (upevnenie pomocou tesniaceho profilu) – montáž bez viditeľných skrutiek v oblasti nástennej lišty
- Z vnútornej strany zapustené pánty pre ľahšie čistenie
- S prahovou lištou (výška 10 mm) pre optimálnu tesnosť
- Priebežné magnetické lišty, tesniacie profily a vodorovná tesniaca lišta
- Utesnenie podľa normy DIN 14428
- Obsah dodávky: upevňovací materiál, návod na montáž
- 10-ročná záruka dostupnosti opotrebovateľných dielov po zakúpení výrobku

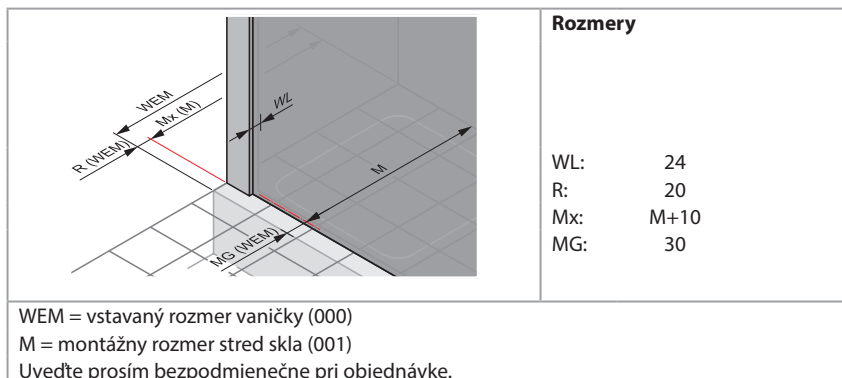
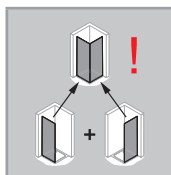
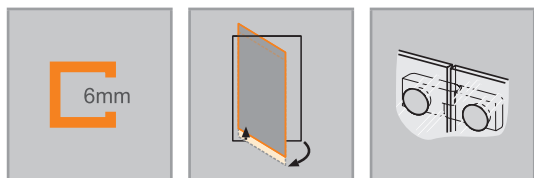
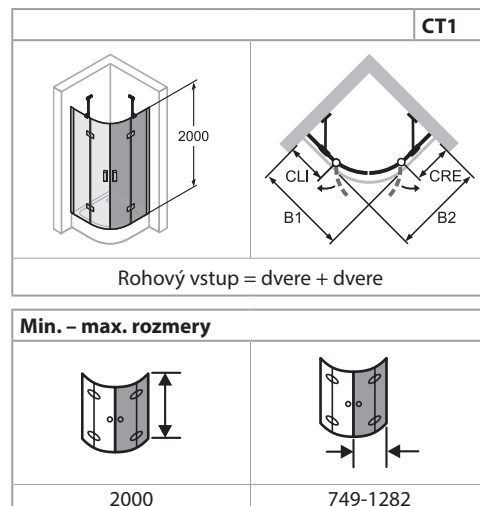

2-krídlové dvere s pevnými segmentami (1/2)

Upevnenie vpravo

Montáž na sprchovú vaničku

Výška	Typ	WEM B2	CRE	Rádus	Číslo výrobku	Cena
2000	900	885-900	266-281	500	AP0402	880,-
	1000	985-1000	366-381	500	AP0403	917,-
	900	885-900	219-234	550	AP0602	880,-
	1000	985-1000	319-334	550	AP0603	917,-

POZOR: Kompletný rohový vstup pozostáva z dvoch č. výrobku

Montáž priamo na podlahu

Výška	Typ	M (stred skla) B2	CRE	Rádus	Číslo výrobku	Cena
2000	900	855-870	266-281	470	AP0402	880,-
	900	892-907	296-326	470	AP0412	880,-
	1000	955-970	366-381	470	AP0403	917,-
	1000	992-1007	396-426	470	AP0413	917,-
	900	855-870	219-234	520	AP0602	880,-
	900	892-907	249-279	520	AP0612	880,-
	1000	955-970	319-334	520	AP0603	917,-
	1000	992-1007	349-379	520	AP0613	917,-

POZOR: Kompletný rohový vstup pozostáva z dvoch č. výrobku

Zhotovenie na mieru: Montáž na sprchovú vaničku

Výška	Šírka B2	Rádus	Číslo výrobku	Cena
2000	749-1236	500	AP0480	1.016,-
	795-1282	550	AP0680	1.016,-

Rozsah nastavenia = zadaný rozmer - 8mm +/- 7mm

Zhotovenie na mieru: Montáž priamo na podlahu

Výška	Šírka B2	Rádus	Číslo výrobku	Cena
2000	749-1236	470	AP0480	1.016,-
	795-1282	520	AP0680	1.016,-

Rozsah nastavenia = zadaný rozmer - 8mm +/- 7mm

Farby profilov – sklá/dekory

Farby profilov	Kód farby	Priplatok
Strieborná pololeská	069	0,-
Black Edition (čierna matná)	123	144,-
White Edition (biela matná)	182	144,-

Sklo / dekor	s úpravou Anti-Plaque		bez úpravy Anti-Plaque	
	Kód skla	Priplatok	Kód skla	Priplatok
Číre	322	98,-	321	0,-

Extra doplnky

Výška	Č. výrobku	Cena
2000	AP0902	37,-

Číslo výrobku a ceny

XXXXXX	+	XXX	+	XXX	=	XXXXXX.XXX.XXX
Číslo výrobku		Kód farby		Kód skla		Číslo výrobku kompletnej
Základná cena		Farebný príplatok		Príplatok za sklo		Celková cena

Aura pure

Varianty a príslušenstvo

Stabilizačné vzpery / priečne vzpery

Dĺžka	Typ	Skica / Foto	Farba	Číslo výrobku	Cena
150 mm	Stabilizačná vzpera (stena/sklo) pre hrúbku skla 6 – 8 mm		Chróm = 091	SP0100091	88,-
			Black Edition (čierna matná) = 123	SP0100123	149,-
			White Edition (biela matná) = 182	SP0100182	149,-
250 mm	Stabilizačná vzpera (stena/sklo) pre hrúbku skla 6 – 8 mm		Chróm = 091	SP0101091	92,-
			Black Edition (čierna matná) = 123	SP0101123	153,-
			White Edition (biela matná) = 182	SP0101182	153,-
	Stabilizačná vzpera (sklo/sklo) pre hrúbku skla 6 – 8 mm		Chróm = 091	SP0201091	92,-
			Black Edition (čierna matná) = 123	SP0201123	153,-
			White Edition (biela matná) = 182	SP0201182	153,-
Stabilizačná vzpera (stena/sklo) pre hrúbku skla 6 – 8 mm (pre stropnú šikminu)		Chróm = 091	S00101091	115,-	
		Black Edition (čierna matná) = 123	S00101123	176,-	
		White Edition (biela matná) = 182	S00101182	176,-	
500 mm	Stabilizačná vzpera (stena/sklo) pre hrúbku skla 6 – 8 mm		Chróm = 091	SP0102091	94,-
			Black Edition (čierna matná) = 123	SP0102123	154,-
			White Edition (biela matná) = 182	SP0102182	154,-
	Stabilizačná vzpera (sklo/sklo) pre hrúbku skla 6 – 8 mm		Chróm = 091	SP0202091	94,-
			Black Edition (čierna matná) = 123	SP0202123	154,-
			White Edition (biela matná) = 182	SP0202182	154,-
Stabilizačná vzpera (stena/sklo) pre hrúbku skla 6 – 8 mm (pre stropnú šikminu)		Chróm = 091	S00102091	124,-	
		Black Edition (čierna matná) = 123	S00102123	183,-	
		White Edition (biela matná) = 182	S00102182	183,-	
800 mm	Stabilizačná vzpera (stena/sklo) pre hrúbku skla 6 – 8 mm		Chróm = 091	SP0501091	113,-
			Black Edition (čierna matná) = 123	SP0501123	175,-
			White Edition (biela matná) = 182	SP0501182	175,-
1200 mm	Priečna vzpera (sklo/sklo) pre hrúbku skla 6 – 8 mm		Chróm = 091	SP0301091	155,-
			Black Edition (čierna matná) = 123	SP0301123	224,-
			White Edition (biela matná) = 182	SP0301182	224,-
	Priečna vzpera (stena/sklo) pre hrúbku skla 6 – 8 mm		Chróm = 091	SP0302091	155,-
			Black Edition (čierna matná) = 123	SP0302123	224,-
			White Edition (biela matná) = 182	SP0302182	224,-
	Priečna vzpera (stena/sklo) pre hrúbku skla 6 – 8 mm (pre stropnú šikminu)		Chróm = 091	S00301091	153,-
			Black Edition (čierna matná) = 123	S00301123	214,-
			White Edition (biela matná) = 182	S00301182	214,-

Stropná vzpera

Dĺžka	Typ	Skica / Foto	Farba	Číslo výrobku	Cena
80 – 800 mm	Stropná vzpera		Strieborná lesklá = 092	SP0000092	160,-
			Black Edition (čierna matná) = 123	SP0000123	220,-
			White Edition (biela matná) = 182	SP0000182	220,-

Vzpera tvaru T, kompletná

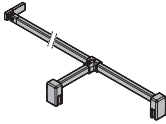
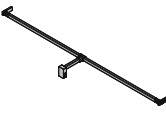
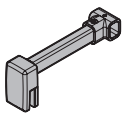
Dĺžka	Typ	Skica / Foto	Farba	Číslo výrobku	Cena
do 2000 mm x 150 mm	Vzpera tvaru T, kompletná (stena/sklo/sklo)		Chróm = 091	SP0601091	290,-
			Black Edition (čierna matná) = 123	SP0601123	342,-
			White Edition (biela matná) = 182	SP0601182	342,-
	Vzpera tvaru T, kompletná (stena/stena/sklo)		Chróm = 091	SP0602091	290,-
			Black Edition (čierna matná) = 123	SP0602123	342,-
			White Edition (biela matná) = 182	SP0602182	342,-
150 mm	Dodatočné T-riešenie (v kombinácii s priečnou vzperou stena/sklo)		Chróm = 091	SP0604091	137,-
			Black Edition (čierna matná) = 123	SP0604123	164,-
			White Edition (biela matná) = 182	SP0604182	164,-

PRIEREZY PROFILOV

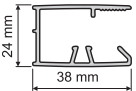
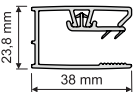
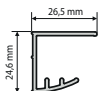
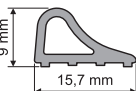
Profil	Detail
	Nástenná lišta pre bočnú stenu
	Nástenná lišta pre pevný segment
	Dosadacia niková lišta
	Prahová lišta

Classics 2

Posuvné dvere



Aktuálna generácia Classics 2 modelu kladie do popredia moderný a predsa nadčasový dizajn. Čo sa týka rozmanitosti a špičkovej kvality za prijateľné ceny nemá konkurenciu. Mimoriadne výnimočná je verzia EasyEntry v štýlovom farebnom variante Black Edition.

Classics 2

Křídlové dveře



Prehľad modelov – základná cena

Classics 2 Posuvné dvere

4-uholník

Posuvné dvere rohový vstup 2-dielny



784,-

S. 422

Posuvné dvere rohový vstup 3-dielny



840,-

S. 424

Posuvné dvere rohový vstup 2-dielny (1/2)

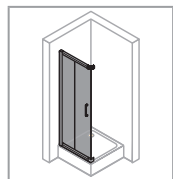

432,-

S. 426

Posuvné dvere rohový vstup 3-dielny (1/2)

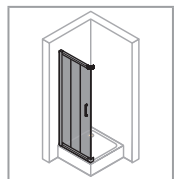

461,-

S. 428

Posuvné dvere 1-dielne s pevným segmentom

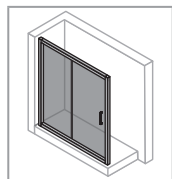

534,-

S. 430

Posuvné dvere 2-dielne s pevným segmentom

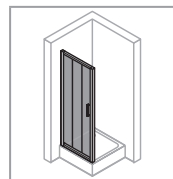

477,-

S. 432

Bočná stena pre posuvné dvere

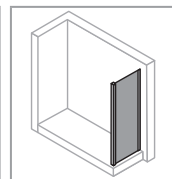

276,-

S. 434

1/4-kruh

Posuvné dvere

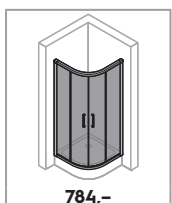

784,-

S. 436

Classics 2 EasyEntry

4-uholník

Posuvné dvere rohový vstup 2-dielny

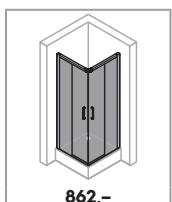

862,-

S. 438

Posuvné dvere rohový vstup 2-dielny (1/2)

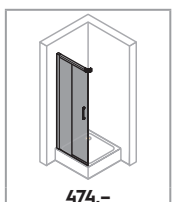

474,-

S. 440

Posuvné dvere 1-dielne s pevným segmentom

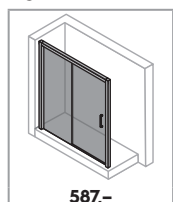

587,-

S. 444

Bočná stena pre posuvné dvere

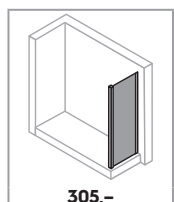

305,-

S. 448

1/4-kruh

Posuvné dvere

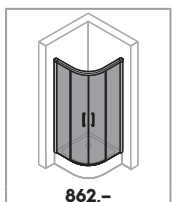

862,-

S. 450

4-uholník

U-kabína

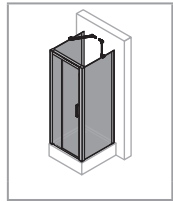

452

Prehľad modelov – základná cena

Classics 2 Krídlové dvere

4-uholník

Krídlové dvere pre bočnú stenu / rohový vstup

Krídlové dvere do niky

Krídlové dvere s pevnými segmentami rohový vstup

Krídlové dvere s pevným segmentom pre bočnú stenu / rohový vstup

Krídlové dvere s pevným segmentom do niky

Bočná stena pre krídlové dvere

Krídlové dvere s protisegmentom do niky

Lietacie dvere do niky

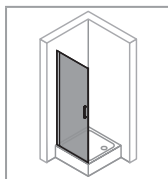

S. 456

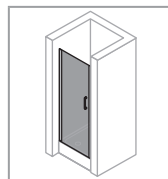

S. 458

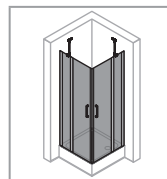

S. 460

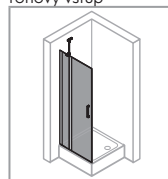

S. 462

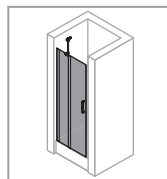

S. 464

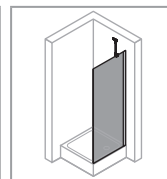

S. 466

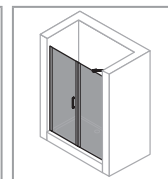

S. 468

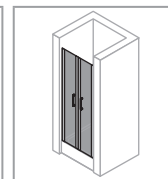

S. 470

4-uholník

Lietacie dvere pre bočnú stenu

Bočná stena pre lietacie dvere

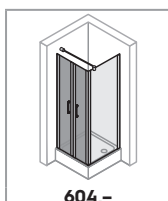

S. 472

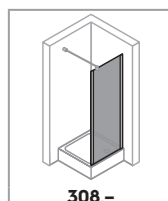

S. 474

1/4-kruh

2-krídlové dvere s pevnými segmentami (1/2)

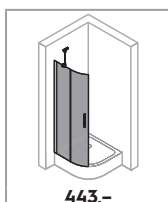

S. 476



Podrobnosti o produkte **Classics 2 Posuvné dvere**



Madlo



Vysokokvalitná rohová spojka



Ľahká montáž vďaka HÜPPE technike upevnenia s použitím tesniaceho profilu (Kedersystem) - chránená, veľmi jednoduchá montáž osvedčeným spôsobom - žiadne viditeľné skrutkové spoje v oblasti nástennej lišty



Vysokokvalitné dvojité kolieska pre ľahké otváranie a zatváranie posuvných dverí



Výklopné dverové segmenty pre ľahké čistenie vďaka osvedčenému čistiacemu tlačidlu



Dverové segmenty možno pre ľahké čistenie odklopiť dovnútra (EasyEntry).

- Vysokokvalitná rohová spojka a madlo vždy vo farbe Strieborná lesklá, s výnimkou Black Edition / Gold Edition

- Všetky modely posuvných dverí HÜPPE Classics 2 EasyEntry môžu byť voliteľne montované s prahovou lištou pre dosiahnutie optimálnej tesnosti, alebo bez prahovej lišty pre bezbariérový vstup.

Podrobnosti o produkte **Classics 2 Krídlové dvere**



Madlo



Stabilizačná vzpera



Priebežný trubkový pánt

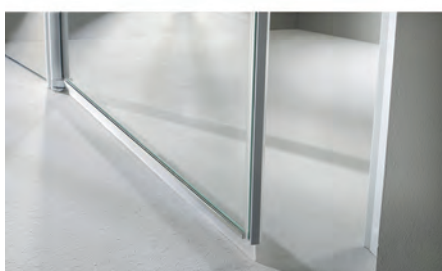

Výkonný zdvíhací/spúšťací mechanizmus zdvíha dvere pri otvorení o 3,5 mm a tým zabraňuje opotrebovaniu tesniacich profilov na podlahe. Krídlo dverí sa môže pomocou zdvíhacieho/spúšťacieho mechanizmu fixovať v rôznych polohách.

Všetky modely krídlových dverí HÜPPE Classics 2 môžu byť voliteľne montované s prahovou lištou na dosiahnutie optimálnej tesnosti, alebo bez prahovej lišty pre bezbariérový vstup

Madlo, stabilizačná vzpera, priečna vzpera a prahová lišta vždy vo farbe Strieborná lesklá

Classics 2 4-uholník



Posuvné dvere rohový vstup 2-dielny

Popis výrobku

- Čiastočne orámovaný rohový vstup s dvoma posuvnými segmentami, z ktorých sa každý otvára na jednu stranu, a s dvoma pevnými segmentami
- Zasklenie 6mm (dvere) a 4mm (pevný segment) jednovrstvovým bezpečnostným sklom podľa normy DIN EN 12150, voliteľne s povrchovou úpravou HÜPPE Anti-Plaque, ktorá umožňuje jednoduchú údržbu.
- Profily z vysokokvalitného eloxovaného hliníka.
- Vysokokvalitná rohová spojka, madlo a krytky koliesok vždy vo farbe Strieborná lesklá, s výnimkou Gold Edition
- Nastaviteľnosť v nástennej lište 25mm
- Vrátane HÜPPE Kedersystem (upevnenie pomocou tesniaceho profilu) –

Montáž do tvaru U možná, sada vzpier pre U-kabínu nutná.

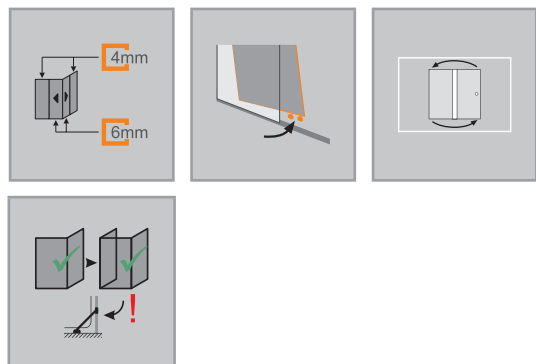

Možnosti montáže C201		NY1
Min. - max. rozmery		
1200-2000	700-1250	

- montáž bez viditeľných skrutiek v oblasti nástennej lišty
- Dverové posuvné segmenty možno pre ľahké čistenie vyklopiť dovnútra
- Vysokokvalitné dvojité kolieska s guľčikovými ložiskami s elegantnými chrómovými krytkami
- S podlahovým profilom (výška 41 mm)
- Priebežné magnetické lišty a tesniace profily
- Utesnenie podľa normy DIN 14428
- Obsah dodávky: upevňovací materiál, návod na montáž
- 10-ročná záruka dostupnosti opotrebovateľných dielov po zakúpení výrobku

Rozmery	
WL:	30.4
R:	15
Mx:	M+15
MG:	30

WEM = vstavaný rozmer vaničky (000)
 M = montážny rozmer stred skla (001)
 Uvedte prosím bezpodmienečne pri objednávke.



Posuvné dvere rohový vstup 2-dielny

Montáž na sprchovú vaničku

Výška	Typ	WEM B1/B2	CLI/CRE	Šírka vstupu	Číslo výrobku	Cena
1900	750/750	735-760	304-329	403	C20101	784,-
	800/800	785-810	329-354	432	C20102	784,-
	900/900	885-910	379-404	503	C20103	784,-
	1000/1000	985-1010	429-454	573	C20104	826,-
2000	750/750	735-760	304-329	403	C20105	862,-
	800/800	785-810	329-354	432	C20106	862,-
	900/900	885-910	379-404	503	C20107	862,-
	1000/1000	985-1010	429-454	573	C20108	905,-

Montáž priamo na podlahu

Výška	Typ	M (stred skla) B1/B2	CLI/CRE	Šírka vstupu	Číslo výrobku	Cena
1900	750/750	705-730	304-329	403	C20101	784,-
	800/800	755-780	329-354	432	C20102	784,-
	900/900	855-880	379-404	503	C20103	784,-
	1000/1000	955-980	429-454	573	C20104	826,-
2000	750/750	705-730	304-329	403	C20105	862,-
	800/800	755-780	329-354	432	C20106	862,-
	900/900	855-880	379-404	503	C20107	862,-
	1000/1000	955-980	429-454	573	C20108	905,-

Zhotovenie na mieru

Výška	Šírka B1/B2	Číslo výrobku	Cena
1200-2000	700-1250	C20180	1.019,-

Rozsah nastavenia = zadaný rozmer - 15 mm /+ 10 mm
POZOR: Pri rozmere < 700 mm x 700 mm šírka vstupu len ~ 300 mm.

Farby profilov – sklá/dekory

Farby profilov	Kód farby	Priplatok
Strieborná matná	087	0,-
Biela	055	0,-
Strieborná pololeská	069	0,-
Gold Edition	096	289,-

Skló / dekor	s úpravou Anti-Plaque		bez úpravy Anti-Plaque	
	Kód skla	Priplatok	Kód skla	Priplatok
Číre	322	198,-	321	0,-
Privatima	375	556,-	373	360,-

Farba Gold Edition (096) je k dispozícii len pre typy 800 x 800, 900 x 900, 1000 x 1000 s výškou 2000 mm a na objednávku.

Extra doplnky

Výška	Č. výrobku	Cena	
1900	Rozširovací profil o 15 mm pre šírku nástennej lišty 30,4 mm	141001	37,-
2000	Rozširovací profil o 15 mm pre šírku nástennej lišty 30,4 mm	A21005	37,-
	Rohové konzoly - U-kabína na vystuženie bočnej steny so stenou (1 sada à 2 ks)	C26001	109,-

Výrobky A21005 a 141001 nie sú k dispozícii vo farbe 096 (Gold Edition).

Číslo výrobku a ceny

XXXXXX	+	XXX	+	XXX	=	XXXXXX.XXX.XXX
Číslo výrobku		Kód farby		Kód skla		Číslo výrobku kompletné
Základná cena		Farebný príplatok		Príplatok za sklo		Celková cena

Classics 2 4-uholník



Posuvné dvere rohový vstup 3-dielny

Popis výrobku

- Čiastočne orámovaný rohový vstup so štyrmi posuvnými segmentami, z ktorých sa každý otvára na jednu stranu, a s dvoma pevnými segmentami
- Zasklenie 4mm jednovrstvovým bezpečnostným sklom podľa normy DIN EN 12150, voliteľne s povrchovou úpravou HÜPPE Anti-Plaque, ktorá umožňuje jednoduchú údržbu
- Profily z vysokokvalitného eloxovaného hliníka.
- Vysokokvalitná rohová spojka a madlo vždy v prevedení Strieborná lesklá
- Nastaviteľnosť v nástennej lište 25mm
- Vráťane HÜPPE Kedersystem (upevnenie pomocou tesniaceho profilu) – montáž bez viditeľných skrutiek v oblasti nástennej lišty

Montáž do tvaru U možná, sada vzpier pre U-kabínu nutná.

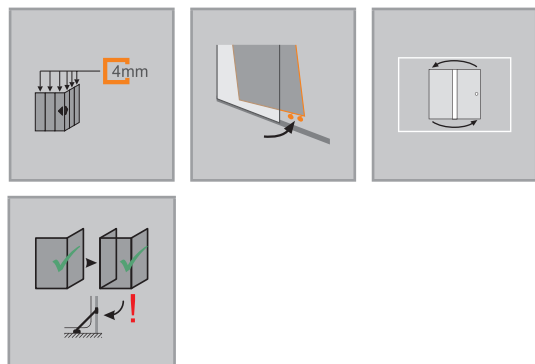

Možnosti montáže C211		NY5
Min. - max. rozmery		
1200-2000	700-1250	

- Dverové posuvné segmenty možno pre ľahké čistenie vyklopiť dovnútra
- Vysokokvalitné dvojité kolieska s guľčikovými ložiskami s elegantnými chrómovými krytkami
- S podlahovým profilom (výška 41 mm)
- Priebežné magnetické lišty, tesniace profily a vodorovná tesniaca lišta
- Utesnenie podľa normy DIN 14428
- Obsah dodávky: upevňovací materiál, návod na montáž
- 10-ročná záruka dostupnosti opotrebovateľných dielov po zakúpení výrobku

Rozmery	
WL:	30.4
R:	15
Mx:	M+15
MG:	30

WEM = vstavaný rozmer vaničky (000)
 M = montážny rozmer stred skla (001)
 Uvedte prosím bezpodmienečne pri objednávke.



Posuvné dvere rohový vstup 3-dielny

Montáž na sprchovú vaničku

Výška	Typ	WEM B1/B2	CLI/CRE	Šírka vstupu	Číslo výrobku	Cena
1900	800/800	785-810	269-294	507	C21101	840,-
	900/900	885-910	303-328	602	C21102	840,-
	1000/1000	985-1010	335-360	695	C21103	883,-
2000	800/800	785-810	269-294	507	C21104	925,-
	900/900	885-910	303-328	602	C21105	925,-
	1000/1000	985-1010	335-360	695	C21106	972,-

Montáž priamo na podlahu

Výška	Typ	M (stred skla) B1/B2	CLI/CRE	Šírka vstupu	Číslo výrobku	Cena
1900	800/800	755-780	269-294	507	C21101	840,-
	900/900	855-880	303-328	602	C21102	840,-
	1000/1000	955-980	335-360	695	C21103	883,-
2000	800/800	755-780	269-294	507	C21104	925,-
	900/900	855-880	303-328	602	C21105	925,-
	1000/1000	955-980	335-360	695	C21106	972,-

Zhotovenie na mieru

Výška	Šírka B1/B2	Číslo výrobku	Cena
1200-2000	700-1250	C21180	1.092,-

Rozsah nastavenia = zadaný rozmer - 15 mm /+ 10 mm

POZOR: Pri rozmere < 700 mm x 700 mm šírka vstupu len ~ 300 mm.

Farby profilov – sklá/dekory

Farby profilov	Kód farby	Priplatok
Strieborná matná	087	0,-
Biela	055	0,-
Strieborná pololeská	069	0,-

Sklo / dekor	s úpravou Anti-Plaque		bez úpravy Anti-Plaque	
	Kód skla	Priplatok	Kód skla	Priplatok
Číre	322	198,-	321	0,-
Privatima	375	556,-	373	360,-

Extra doplnky

Výška	Č. výrobku	Cena
1900	141001	37,-
2000	A21005	37,-
	C26001	109,-

Číslo výrobku a ceny

XXXXXX	+	XXX	+	XXX	=	XXXXXX.XXX.XXX
Číslo výrobku		Kód farby		Kód skla		Číslo výrobku kompletné
Základná cena		Farebný príplatok		Príplatok za sklo		Celková cena

Classics 2 4-uholník



Možnosti montáže C202		NY2
Min. - max. rozmery		
1200-2000	700-1250	

Posuvné dvere rohový vstup 2-dielny

Popis výrobku

- Čiastočne orámovaný rohový vstup s dvoma posuvnými segmentami, z ktorých sa každý otvára na jednu stranu, a s dvoma pevnými segmentami
- Zasklenie 6mm (dvere) a 4mm (pevný segment) jednovrstvovým bezpečnostným sklom podľa normy DIN EN 12150, voliteľne s povrchovou úpravou HÜPPE Anti-Plaque, ktorá umožňuje jednoduchú údržbu.
- Profily z vysokokvalitného eloxovaného hliníka.
- Vysokokvalitná rohová spojka a madlo vždy v prevedení Strieborná lesklá
- Nastaviteľnosť v nástennej lište 25mm
- Vráťane HÜPPE Kedersystem (upevnenie pomocou tesniaceho profilu) – montáž bez viditeľných skrutiek v oblasti nástennej lišty
- Dverové posuvné segmenty možno pre ľahké čistenie vyklopiť dovnútra
- Vysokokvalitné dvojitú kolieska s guľčovitými ložiskami s elegantnými chrómovými krytkami
- S podlahovým profilom (výška 41 mm)
- Priebežné magnetické lišty a tesniace profily
- Utesnenie podľa normy DIN 14428
- Obsah dodávky: upevňovací materiál, návod na montáž
- 10-ročná záruka dostupnosti opotrebovateľných dielov po zakúpení výrobku

Montáž do tvaru U možná, sada vzpier pre U-kabínu nutná.

Kombinácia s posuvnými dverami rohový vstup 3-dielny (1/2) nie je možná.

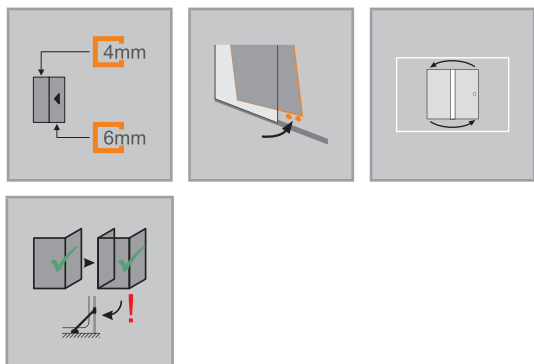

Rozmery	
WL:	30.4
R:	15
Mx:	M+15
MG:	30

WEM = vstavaný rozmer vaničky (000)
 M = montážny rozmer stred skla (001)
 Uvedte prosím bezpodmienečne pri objednávke.



Posuvné dvere rohový vstup 2-dielny (1/2)

Montáž na sprchovú vaničku

Výška	Typ	WEM B	Šírka C	Číslo výrobku	Cena
1900	700	685-710	279-304	C20201	432,-
	750	735-760	304-329	C20202	432,-
	800	785-810	329-354	C20203	432,-
	850	835-860	379-404	C20215	432,-
	900	885-910	379-404	C20205	432,-
	950	935-960	429-454	C20216	452,-
	1000	985-1010	429-454	C20207	452,-
	1050	1035-1060	479-504	C20217	452,-
	1100	1085-1110	529-554	C20218	452,-
	1150	1135-1160	579-604	C20219	474,-
	1200	1185-1210	479-504	C20208	474,-
	2000	700	685-710	279-304	C20209
750		735-760	304-329	C20210	474,-
800		785-810	329-354	C20211	474,-
850		835-860	379-404	C20220	474,-
900		885-910	379-404	C20212	474,-
950		935-960	429-454	C20221	496,-
1000		985-1010	429-454	C20213	496,-
1050		1035-1060	479-504	C20222	496,-
1100		1085-1110	529-554	C20223	496,-
1150		1135-1160	579-604	C20224	522,-
1200		1185-1210	479-504	C20214	522,-

POZOR: Kompletný rohový vstup pozostáva z dvoch č. výrobku

Montáž priamo na podlahu

Výška	Typ	M (stred skla) B1/B2	Šírka C	Číslo výrobku	Cena
1900	700	655-680	279-304	C20201	432,-
	750	705-730	304-329	C20202	432,-
	800	755-780	329-354	C20203	432,-
	850	805-830	379-404	C20215	432,-
	900	855-880	379-404	C20205	432,-
	950	905-930	429-454	C20216	452,-
	1000	955-980	429-454	C20207	452,-
	1050	1005-1030	479-504	C20217	452,-
	1100	1055-1080	529-554	C20218	452,-
	1150	1105-1130	579-604	C20219	474,-
	1200	1155-1180	479-504	C20208	474,-
	2000	700	655-680	279-304	C20209
750		705-730	304-329	C20210	474,-
800		755-780	329-354	C20211	474,-
850		805-830	379-404	C20220	474,-
900		855-880	379-404	C20212	474,-
950		905-930	429-454	C20221	496,-
1000		955-980	429-454	C20213	496,-
1050		1005-1030	479-504	C20222	496,-
1100		1055-1080	529-554	C20223	496,-
1150		1105-1130	579-604	C20224	522,-
1200		1155-1180	479-504	C20214	522,-

POZOR: Kompletný rohový vstup pozostáva z dvoch č. výrobku

Zhotovenie na mieru

Výška	Šírka B	Číslo výrobku	Cena
1200-2000	700-1250	C20280	558,-

Rozsah nastavenia = zadaný rozmer - 15 mm +/- 10 mm

POZOR: Pri rozmere < 700 mm x 700 mm šírka vstupu len ~ 300 mm.

Farby profilov – sklá/dekory

Farby profilov	Kód farby	Priplatok
Strieborná matná	087	0,-
Biela	055	0,-
Strieborná pololeská	069	0,-

Sklo / dekor	s úpravou Anti-Plaques		bez úpravy Anti-Plaques	
	Kód skla	Priplatok	Kód skla	Priplatok
Číre	322	98,-	321	0,-
Privatima	375	278,-	373	179,-

Extra doplnky

Výška	Č. výrobku	Cena	
1900	Rozširovací profil o 15 mm pre šírku nástennej lišty 30,4 mm	141001	37,-
2000	Rozširovací profil o 15 mm pre šírku nástennej lišty 30,4 mm	A21005	37,-
	Rohové konzoly - U-kabína na vystuženie bočnej steny so stenou (1 sada à 2 ks)	C26001	109,-

Číslo výrobku a ceny

XXXXXX	+	XXX	+	XXX	=	XXXXXX.XXX.XXX
Číslo výrobku		Kód farby		Kód skla		Číslo výrobku kompletne
Základná cena		Farebný príplatok		Príplatok za sklo		Celková cena

Classics 2 4-uholník



Posuvné dvere rohový vstup 3-dielny

Popis výrobku

- Čiastočne orámovaný rohový vstup so štyrmi posuvnými segmentami, z ktorých sa každý otvára na jednu stranu, a s dvoma pevnými segmentami
- Zasklenie 4mm jednovrstvovým bezpečnostným sklom podľa normy DIN EN 12150, voliteľne s povrchovou úpravou HÜPPE Anti-Plaque, ktorá umožňuje jednoduchú údržbu
- Profily z vysokokvalitného eloxovaného hliníka.
- Vysokokvalitná rohová spojka a madlo vždy v prevedení Strieborná lesklá
- Nastaviteľnosť v nástennej lište 25mm
- Vrátane HÜPPE Kedersystem (upevnenie pomocou tesniaceho profilu) – montáž bez viditeľných skrutiek v oblasti nástennej lišty
- Dverové posuvné segmenty možno pre ľahké čistenie vyklopiť dovnútra
- Vysokokvalitné dvojitú kolieska s guľčikovými ložiskami s elegantnými chrómovými krytkami
- S podlahovým profilom (výška 41 mm)
- Priebežné magnetické lišty, tesniace profily a vodorovná tesniaca lišta
- Utesnenie podľa normy DIN 14428
- Obsah dodávky: upevňovací materiál, návod na montáž
- 10-ročná záruka dostupnosti opotrebovateľných dielov po zakúpení výrobku

Montáž do tvaru U možná, sada vzpier pre U-kabínu nutná.

Kombinácia s posuvnými dverami s rohovým vstupom, 2-dielnymi (1/2) nie je možná.

Možnosti montáže C212		NY6
Min. - max. rozmery		
1200-2000	700-1250	

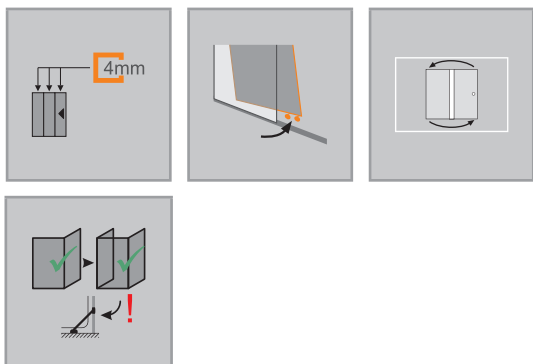

Rozmery	
WL:	30.4
R:	15
Mx:	M+15
MG:	30

WEM = vstavaný rozmer vaničky (000)
M = montážny rozmer stred skla (001)
Uvedte prosím bezpodmienečne pri objednávke.



Posuvné dvere rohový vstup 3-dielny (1/2)

Montáž na sprchovú vaničku

Výška	Typ	WEM B	Šírka C	Číslo výrobku	Cena
1900	700	685-710	235-260	C21201	461,-
	750	735-760	253-278	C21202	461,-
	800	785-810	269-294	C21203	461,-
	900	885-910	303-328	C21204	461,-
	1000	985-1010	335-360	C21205	486,-
2000	700	685-710	235-260	C21206	508,-
	750	735-760	253-278	C21207	508,-
	800	785-810	269-294	C21208	508,-
	900	885-910	303-328	C21209	508,-
	1000	985-1010	335-360	C21210	535,-

POZOR: Kompletný rohový vstup pozostáva z dvoch č. výrobku

Montáž priamo na podlahu

Výška	Typ	M (stred skla) B1/B2	Šírka C	Číslo výrobku	Cena
1900	700	655-680	235-260	C21201	461,-
	750	705-730	253-278	C21202	461,-
	800	755-780	269-294	C21203	461,-
	900	855-880	303-328	C21204	461,-
	1000	955-980	335-360	C21205	486,-
2000	700	655-680	235-260	C21206	508,-
	750	705-730	253-278	C21207	508,-
	800	755-780	269-294	C21208	508,-
	900	855-880	303-328	C21209	508,-
	1000	955-980	335-360	C21210	535,-

POZOR: Kompletný rohový vstup pozostáva z dvoch č. výrobku

Zhotovenie na mieru

Výška	Šírka B	Číslo výrobku	Cena
1200-2000	700-1250	C21280	600,-

Rozsah nastavenia = zadaný rozmer - 15 mm +/- 10 mm

POZOR: Pri rozmere < 700 mm x 700 mm šírka vstupu len ~ 300 mm.

Farby profilov – sklá/dekory

Farby profilov	Kód farby	Priplatok
Strieborná matná	087	0,-
Biela	055	0,-
Strieborná pololeská	069	0,-

Sklo / dekor	s úpravou Anti-Plaque		bez úpravy Anti-Plaque	
	Kód skla	Priplatok	Kód skla	Priplatok
Číre	322	98,-	321	0,-
Privatima	375	278,-	373	179,-

Extra doplnky

Výška	Č. výrobku	Cena	
1900	Rozširovací profil o 15 mm pre šírku nástennej lišty 30,4 mm	141001	37,-
2000	Rozširovací profil o 15 mm pre šírku nástennej lišty 30,4 mm	A21005	37,-
	Rohové konzoly - U-kabína na vystuženie bočnej steny so stenou (1 sada à 2 ks)	C26001	109,-

Číslo výrobku a ceny

XXXXXX	+	XXX	+	XXX	=	XXXXXX.XXX.XXX
Číslo výrobku		Kód farby		Kód skla		Číslo výrobku kompletnej
Základná cena		Farebný príplatok		Príplatok za sklo		Celková cena

Classics 2 4-uholník



Posuvné dvere 1-dielne s pevným segmentom a bočnou stenou

Popis výrobku

- Na montáž do niky a na kombináciu s bočnou stenou Classics 2 pre posuvné dvere
- Čiastočne orámované dvere s posuvným segmentom, ktorý sa otvára na jednu stranu, a s jedným pevným segmentom
- Zasklenie 6mm (dvere) a 4mm (pevný segment) jednovrstvovým bezpečnostným sklom podľa normy DIN EN 12150, voliteľne s povrchovou úpravou HÜPPE Anti-Plaque, ktorá umožňuje jednoduchú údržbu.
- Profily z vysokokvalitného eloxovaného hliníka.
- Madlo vždy v prevedení Strieborná lesklá, s výnimkou Gold Edition
- Nastavitelnosť v nástennej lište 25mm. V kombinácii s bočnou stenou 20 mm na strane madla.

Montáž do tvaru U možná, sada vzpier pre U-kabínu nutná.

POZOR: Pri zhotovení na mieru je potrebné v texte objednávky uviesť o akú montážnu situáciu ide – či dvere do niky, dvere pre bočnú stenu alebo montáž ako U-kabína.

Možnosti montáže C204		NY4
Nika		
Rohové riešenie = dvere + bočná stena		
Min. – max. rozmery		
1200-2000	1000-1700	

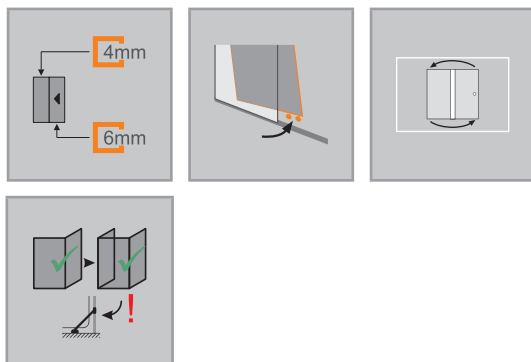

	Rozmery WL: 30.4 R: 5 Mx: M+15 MG: 20
WEM = vstavaný rozmer vaničky (000) M = montážny rozmer stred skla (001) Uvedte prosím bezpodmienečne pri objednávke.	



Posuvné dvere 1-dielne s pevným segmentom

Montáž na sprchovú vaničku

Výška	Typ	WEM Nika	WEM Bočná stena	Šírka C	Šírka vstupu	Číslo výrobku	Cena
1900	1000	970-1020	985-1030	430-455	401	C20401	534,-
	1200	1170-1220	1185-1230	530-555	501	C20402	558,-
	1250	1220-1270	1235-1280	580-605	501	C20415	558,-
	1300	1270-1320	1285-1330	580-605	551	C20403	558,-
	1350	1320-1370	1335-1380	630-655	551	C20416	558,-
	1400	1370-1420	1385-1430	630-655	601	C20404	558,-
	1450	1420-1470	1435-1480	680-705	601	C20417	558,-
	1500	1470-1520	1485-1530	680-705	651	C20405	558,-
	1550	1520-1570	1535-1580	780-805	651	C20418	558,-
	1600	1570-1620	1585-1630	780-805	651	C20406	558,-
2000	1250	1220-1270	1235-1280	580-605	501	C20420	619,-
	1300	1270-1320	1285-1330	580-605	551	C20410	619,-
	1350	1320-1370	1335-1380	630-655	551	C20421	619,-
	1400	1370-1420	1385-1430	630-655	601	C20411	619,-
	1450	1420-1470	1435-1480	680-705	601	C20422	619,-
	1500	1470-1520	1485-1530	680-705	651	C20412	619,-
	1550	1520-1570	1535-1580	780-805	651	C20423	619,-
	1600	1570-1620	1585-1630	780-805	651	C20413	619,-
	1650	1620-1670	1635-1680	830-855	651	C20424	619,-
	1700	1670-1720	1685-1730	880-905	651	C20414	619,-

Montáž priamo na podlahu

Výška	Typ	M (stred skla) Nika	M (stred skla) Bočná stena	Šírka C	Šírka vstupu	Číslo výrobku	Cena
1900	1000	970-1020	965-1010	430-455	401	C20401	534,-
	1200	1170-1220	1165-1210	530-555	501	C20402	558,-
	1250	1220-1270	1215-1260	580-605	501	C20415	558,-
	1300	1270-1320	1265-1310	580-605	551	C20403	558,-
	1350	1320-1370	1315-1360	630-655	551	C20416	558,-
	1400	1370-1420	1365-1410	630-655	601	C20404	558,-
	1450	1420-1470	1415-1460	680-705	601	C20417	558,-
	1500	1470-1520	1465-1510	680-705	651	C20405	558,-
	1550	1520-1570	1515-1560	780-805	651	C20418	558,-
	1600	1570-1620	1565-1610	780-805	651	C20406	558,-
2000	1250	1220-1270	1215-1260	580-605	501	C20420	619,-
	1300	1270-1320	1265-1310	580-605	551	C20410	619,-
	1350	1320-1370	1315-1360	630-655	551	C20421	619,-
	1400	1370-1420	1365-1410	630-655	601	C20411	619,-
	1450	1420-1470	1415-1460	680-705	601	C20422	619,-
	1500	1470-1520	1465-1510	680-705	651	C20412	619,-
	1550	1520-1570	1515-1560	780-805	651	C20423	619,-
	1600	1570-1620	1565-1610	780-805	651	C20413	619,-
	1650	1620-1670	1615-1660	830-855	651	C20424	619,-
	1700	1670-1720	1665-1710	880-905	651	C20414	619,-

Zhotovenie na mieru

Výška	Šírka B	Číslo výrobku	Cena
1200-2000	1000-1700	C20480	693,-

Rozsah nastavenia GTN = zadaný rozmer -30 mm /+ 20 mm
Rozsah nastavenia GTS = zadaný rozmer -15 mm /+ 30 mm

Farby profilov – sklá/dekory

Farby profilov	Kód farby	Priplatok
Strieborná matná	087	0,-
Bielá	055	0,-
Strieborná pololeská	069	0,-
Gold Edition	096	144,-

Farba Gold Edition (096) je k dispozícii len pre typy 1000, 1200, 1400 s výškou 2000 mm a na objednávku.

Skló / dekor	s úpravou Anti-Plaque		bez úpravy Anti-Plaque	
	Kód skla	Priplatok	Kód skla	Priplatok
Číre	322	98,-	321	0,-
Privatima	375	278,-	373	179,-

Extra doplnky

Výška	Č. výrobku	Cena
1900	Rozširovací profil o 15 mm pre šírku nástennej lišty 30,4 mm	141001 37,-
2000	Rozširovací profil o 15 mm pre šírku nástennej lišty 30,4 mm	A21005 37,-
	Rohové konzoly - U-kabína na vystuženie bočnej steny so stenou (1 sada à 2 ks)	C26001 109,-

Výrobky A21005 a 141001 nie sú k dispozícii vo farbe 096 (Gold Edition).

Číslo výrobku a ceny

XXXXXX	+	XXX	+	XXX	=	XXXXXX.XXX.XXX
Číslo výrobku		Kód farby		Kód skla		Číslo výrobku kompletne
Základná cena		Farebný príplatok		Príplatok za skló		Celková cena

Classics 2 4-uholník



Posuvné dvere 2-dielne s pevným segmentom do niky

Popis výrobku

- Na montáž do niky a na kombináciu s bočnou stenou Classics 2 pre posuvné dvere
- Čiastočne orámované dvere s dvoma posuvnými segmentami, z ktorých sa každý otvára na jednu stranu, a s jedným pevným segmentom
- Zasklenie 4mm jednovrstvovým bezpečnostným sklom podľa normy DIN EN 12150, voliteľne s povrchovou úpravou HÜPPE Anti-Plaque, ktorá umožňuje jednoduchú údržbu
- Profily z vysokokvalitného eloxovaného hliníka.
- Madlo vždy v prevedení Strieborná pololesklá
- Nastavitelnosť v nástennej lište 25mm. V kombinácii s bočnou stenou 20 mm na strane madla.

Montáž do tvaru U možná, sada vzpier pre U-kabínu nutná.

POZOR: Pri zhotovení na mieru je potrebné v texte objednávky uviesť o akú montážnu situáciu ide – či dvere do niky, dvere pre bočnú stenu alebo montáž ako U-kabína.

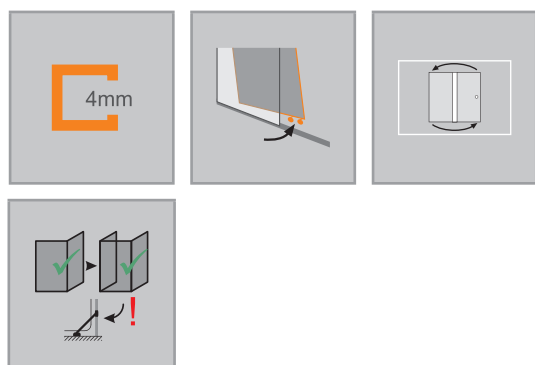

Možnosti montáže C203		NY7
Nika		
Rohové riešenie = dvere + bočná stena		
Min. – max. rozmery		
1200-2000	750-1700	

- Vrátane HÜPPE Kedersystem (upevnenie pomocou tesniaceho profilu) – montáž bez viditeľných skrutiek v oblasti nástennej lišty
- Dverové posuvné segmenty možno pre ľahké čistenie vyklopiť dovnútra
- Vysokokvalitné dvojité kolieska s guľčkovými ložiskami s elegantnými chrómovými krytkami
- S podlahovým profilom (výška 41 mm)
- Priebežné magnetické lišty a tesniace profily
- Utesnenie podľa normy DIN 14428
- Obsah dodávky: upevňovací materiál, návod na montáž
- 10-ročná záruka dostupnosti opotrebovateľných dielov po zakúpení výrobku

Rozmery	
WL:	30.4
R:	5
Mx:	M+15
MG:	20

WEM = vstavaný rozmer vaničky (000)
 M = montážny rozmer stred skla (001)
 Uvedte prosím bezpodmienečne pri objednávke.



Posuvné dvere 2-dielne s pevným segmentom

Montáž na sprchovú vaničku

Výška	Typ	WEM Nika	WEM Bočná stena	Šírka C	Šírka vstupu	Číslo výrobku	Cena
1900	750	720-770	735-780	256-281	321	C20309	477,-
	800	770-820	785-830	272-297	360	C20301	501,-
	900	870-920	885-930	306-331	424	C20303	501,-
	1000	970-1020	985-1030	339-364	490	C20305	527,-
	1200	1170-1220	1185-1230	405-430	621	C20310	551,-
2000	750	720-770	735-780	256-281	321	C20311	524,-
	800	770-820	785-830	272-297	360	C20306	551,-
	900	870-920	885-930	306-331	424	C20307	551,-
	1000	970-1020	985-1030	339-364	490	C20308	578,-
	1200	1170-1220	1185-1230	405-430	621	C20312	605,-

Montáž priamo na podlahu

Výška	Typ	M (stred skla) Nika	M (stred skla) Bočná stena	Šírka C	Šírka vstupu	Číslo výrobku	Cena
1900	750	720-770	715-760	256-281	321	C20309	477,-
	800	770-820	765-810	272-297	360	C20301	501,-
	900	870-920	865-910	306-331	424	C20303	501,-
	1000	970-1020	965-1010	339-364	490	C20305	527,-
	1200	1170-1220	1165-1210	405-430	621	C20310	551,-
2000	750	720-770	715-760	256-281	321	C20311	524,-
	800	770-820	765-810	272-297	360	C20306	551,-
	900	870-920	865-910	306-331	424	C20307	551,-
	1000	970-1020	965-1010	339-364	490	C20308	578,-
	1200	1170-1220	1165-1210	405-430	621	C20312	605,-

Zhotovenie na mieru

Výška	Šírka B	Číslo výrobku	Cena
1200-2000	750-1700	C20380	652,-

Rozsah nastavenia GTN = zadaný rozmer -30 mm /+ 20 mm
Rozsah nastavenia GTS = zadaný rozmer -15 mm /+ 30 mm

Farby profilov – sklá/dekory

Farby profilov	Kód farby	Priplatok
Strieborná matná	087	0,-
Biela	055	0,-
Strieborná pololeská	069	0,-

Sklo / dekor	s úpravou Anti-Plaque		bez úpravy Anti-Plaque	
	Kód skla	Priplatok	Kód skla	Priplatok
Číre	322	98,-	321	0,-
Privatima	375	278,-	373	179,-

Extra doplnky

Výška	Č. výrobku	Cena	
1900	Rozširovací profil o 15 mm pre šírku nástennej lišty 30,4 mm	141001	37,-
2000	Rozširovací profil o 15 mm pre šírku nástennej lišty 30,4 mm	A21005	37,-
	Rohové konzoly - U-kabína na vystuženie bočnej steny so stenou (1 sada à 2 ks)	C26001	109,-

Číslo výrobku a ceny

XXXXXX	+	XXX	+	XXX	=	XXXXXX.XXX.XXX
Číslo výrobku		Kód farby		Kód skla		Číslo výrobku kompletne
Základná cena		Farebný príplatok		Príplatok za sklo		Celková cena

Classics 2 4-uholník



Bočná stena s posuvnými dverami 2-dielnymi s pevným segmentom

Popis výrobku

- Na kombináciu s posuvnými dverami Classics 2
- Čiastočne orámovaná bočná stena
- Zasklenie 4mm jednovrstvovým bezpečnostným sklom podľa normy DIN EN 12150, voliteľne s povrchovou úpravou HÜPPE Anti-Plaque, ktorá umožňuje jednoduchú údržbu
- Profily z vysokokvalitného eloxovaného hliníka
- Skosenia / výrezy sú možné

Nie je možné objednať ako bočnú stenu samostatne stojacu.

- Nastaviteľnosť v nástennej lište 25mm
- Vrátane HÜPPE Kedersystem (upevnenie pomocou tesniaceho profilu) – montáž bez viditeľných skrutiek v oblasti nástennej lišty
- Obsah dodávky: upevňovací materiál, návod na montáž
- 10-ročná záruka dostupnosti opotrebovateľných dielov po zakúpení výrobku

Možnosti montáže C205

NY3

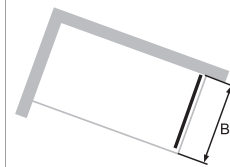
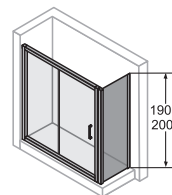

Rohové riešenie = dvere + bočná stena

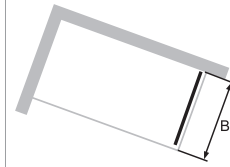
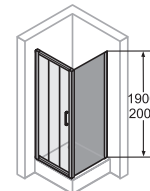

Rohové riešenie = dvere + bočná stena

Min. - max. rozmery



500-2000



200-1200

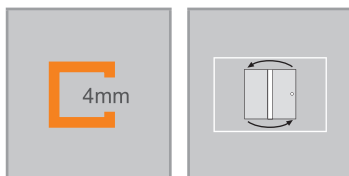

Rozmery	
WL:	30.4 20
R:	5 5
Mx:	M+15 M+15
MG:	20 20

WEM = vstavaný rozmer vaničky (000)
M = montážny rozmer stred skla (001)
Uvedte prosím bezpodmienečne pri objednávke.



Bočná stena pre posuvné dvere

Montáž na sprchovú vaničku

Výška	Typ	WEM	Číslo výrobku	Cena
1900	700	685-710	C20501	276,-
	750	735-760	C20502	276,-
	800	785-810	C20503	276,-
	900	885-910	C20505	276,-
	1000	985-1010	C20507	290,-
2000	700	685-710	C20508	305,-
	750	735-760	C20509	305,-
	800	785-810	C20510	305,-
	900	885-910	C20511	305,-
	1000	985-1010	C20512	317,-

Montáž priamo na podlahu

Výška	Typ	M (stred skla)	Číslo výrobku	Cena
1900	700	665-690	C20501	276,-
	750	715-740	C20502	276,-
	800	765-790	C20503	276,-
	900	865-890	C20505	276,-
	1000	965-990	C20507	290,-
2000	700	665-690	C20508	305,-
	750	715-740	C20509	305,-
	800	765-790	C20510	305,-
	900	865-890	C20511	305,-
	1000	965-990	C20512	317,-

Zhotovenie na mieru

Výška	Typ	Šírka B	Číslo výrobku	Cena
500-2000	cez roh	200-1200	C20580	358,-
	V rovine	200-1200	C20581	358,-
	Na vani	200-1200	C20582	358,-

Rozsah nastavenia = zadaný rozmer - 15 mm /+ 10 mm

Príplatok	
	Príplatok k zhotoveniu na mieru za každé skosenie / výrez
179,-	

Farby profilov – sklá/dekory

Farby profilov	Kód farby	Príplatok
Strieborná matná	087	0,-
Biela	055	0,-
Strieborná pololeská	069	0,-
Gold Edition	096	144,-

Sklo / dekor	s úpravou Anti-Plaque		bez úpravy Anti-Plaque	
	Kód skla	Príplatok	Kód skla	Príplatok
Číre	322	98,-	321	0,-
Privatima	375	278,-	373	179,-

Farba Gold Edition (096) je k dispozícii len pre typy 800, 900, 1000 s výškou 2000 mm a na objednávku. Nie je k dispozícii pre skrátenú bočnú stenu.

Extra doplnky

Výška	Č. výrobku	Cena
1900	141001	37,-
2000	A21005	37,-

Výrobky A21005 a 141001 nie sú k dispozícii vo farbe 096 (Gold Edition).

Číslo výrobku a ceny

XXXXXX	+	XXX	+	XXX	=	XXXXXX.XXX.XXX
Číslo výrobku		Kód farby		Kód skla		Číslo výrobku kompletné
Základná cena		Farebný príplatok		Príplatok za sklo		Celková cena

Classics 2 1/4-kruh



Posuvné dvere

Popis výrobku

- Čiastočne orámovaný sprchovací kút v tvare štvrtkruhu s dvoma posuvnými segmentami, z ktorých sa každý otvára na jednu stranu, a s dvoma pevnými segmentami
- Zasklenie 6mm (dvere) a 4mm (pevný segment) jednovrstvovým bezpečnostným sklom podľa normy DIN EN 12150, voľiteľne s povrchovou úpravou HÜPPE Anti-Plaque, ktorá umožňuje jednoduchú údržbu.
- Profily z vysokokvalitného eloxovaného hliníka.
- Madlo vždy v prevedení Strieborná pololesklá
- Nastaviteľnosť v nástennej lište 25mm
- Vrátane HÜPPE Kedersystem (upevnenie pomocou tesniaceho profilu) –

Montáž do tvaru U možná, sada vzpier pre U-kabínu nutná.

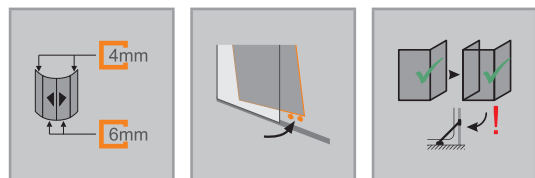

	<p>Rozmery</p> <p>WL: 30.4 R: 15 Mx: M+15 MG: 30</p>
<p>WEM = vstavaný rozmer vaničky (000) M = montážny rozmer stred skla (001) Uvedte prosím bezpodmienečne pri objednávke.</p>	

Možnosti montáže C206	NZ1
Min. – max. rozmery	
1900/2000	800-1250



Posuvné dvere

Montáž na sprchovú vaničku

Výška	Typ	WEM B1	WEM B2	CLI	CRE	Šírka vstupu	Rádus	Číslo výrobku	Cena
1900	800/800	785-810	785-810	286-311	286-311	490	500	C20601	784,-
	800/900	785-810	885-910	286-311	386-411	490	500	C20607	784,-
	800/1000	785-810	985-1010	286-311	486-511	490	500	C20609	826,-
	900/800	885-910	785-810	386-411	286-311	490	500	C20608	784,-
	900/900	885-910	885-910	340-365	340-365	570	500	C20602	784,-
	1000/800	985-1010	785-810	486-511	286-311	490	500	C20610	826,-
	1000/1000	985-1010	985-1010	440-465	440-465	570	500	C20605	826,-
	800/800	785-810	785-810	245-270	245-270	400	550	C20603	784,-
	900/900	885-910	885-910	330-355	330-355	584	550	C20604	784,-
	1000/1000	985-1010	985-1010	430-455	430-455	584	550	C20606	826,-
2000	800/800	785-810	785-810	286-311	286-311	490	500	C20611	862,-
	800/900	785-810	885-910	286-311	386-411	490	500	C20614	862,-
	800/1000	785-810	985-1010	286-311	486-511	490	500	C20616	905,-
	900/800	885-910	785-810	386-411	286-311	490	500	C20615	862,-
	900/900	885-910	885-910	340-365	340-365	570	500	C20612	862,-
	1000/800	985-1010	785-810	486-511	286-311	490	500	C20617	905,-
	1000/1000	985-1010	985-1010	440-465	440-465	570	500	C20613	905,-
	800/800	785-810	785-810	245-270	245-270	400	550	C20618	862,-
	900/900	885-910	885-910	330-355	330-355	584	550	C20619	862,-
	1000/1000	985-1010	985-1010	430-455	430-455	584	550	C20620	905,-

Montáž priamo na podlahu

Výška	Typ	M (stred skla) B1	M (stred skla) B2	CLI	CRE	Šírka vstupu	Rádus	Číslo výrobku	Cena
1900	800/800	755-780	755-780	286-311	286-311	490	470	C20601	784,-
	800/900	755-780	855-880	286-311	386-411	490	470	C20607	784,-
	800/1000	755-780	955-980	286-311	486-511	490	470	C20609	826,-
	900/800	855-880	755-780	386-411	286-311	490	470	C20608	784,-
	900/900	855-880	855-880	340-365	340-365	570	470	C20602	784,-
	1000/800	955-980	755-780	486-511	286-311	490	470	C20610	826,-
	1000/1000	955-980	955-980	440-465	440-465	570	470	C20605	826,-
	800/800	755-780	755-780	245-270	245-270	400	520	C20603	784,-
	900/900	855-880	855-880	330-355	330-355	584	520	C20604	784,-
	1000/1000	955-980	955-980	430-455	430-455	584	520	C20606	826,-
2000	800/800	755-780	755-780	286-311	286-311	490	470	C20611	862,-
	800/900	755-780	855-880	286-311	386-411	490	470	C20614	862,-
	800/1000	755-780	955-980	286-311	486-511	490	470	C20616	905,-
	900/800	855-880	755-780	386-411	286-311	490	470	C20615	862,-
	900/900	855-880	855-880	340-365	340-365	570	470	C20612	862,-
	1000/800	955-980	755-780	486-511	286-311	490	470	C20617	905,-
	1000/1000	955-980	955-980	440-465	440-465	570	470	C20613	905,-
	800/800	755-780	755-780	245-270	245-270	400	520	C20618	862,-
	900/900	855-880	855-880	330-355	330-355	584	520	C20619	862,-
	1000/1000	955-980	955-980	430-455	430-455	584	520	C20620	905,-

Zhotovenie na mieru: Montáž na sprchovú vaničku

Výška	WEM B1/B2	Rádus	Číslo výrobku	Cena
1900/2000	800-1250	500	C20680	1.019,-
	800-1250	550	C20681	1.019,-

Rozsah nastavenia = zadaný rozmer - 15 mm +/- 10 mm

Zhotovenie na mieru: Montáž priamo na podlahu

Výška	M (stred skla) B1/B2	Rádus	Číslo výrobku	Cena
1900/2000	800-1250	470	C20680	1.019,-
	800-1250	520	C20681	1.019,-

Rozsah nastavenia = zadaný rozmer - 15 mm +/- 10 mm

Farby profilov – sklá/dekory

Farby profilov	Kód farby	Priplatok
Strieborná matná	087	0,-
Biela	055	0,-
Strieborná pololeská	069	0,-

Sklo / dekor	s úpravou Anti-Plaque		bez úpravy Anti-Plaque	
	Kód skla	Priplatok	Kód skla	Priplatok
Číre	322	198,-	321	0,-

Extra doplnky

Výška	Č. výrobku	Cena	
1900	Rozširovací profil o 15 mm pre šírku nástennej lišty 30,4 mm	141001	37,-
2000	Rozširovací profil o 15 mm pre šírku nástennej lišty 30,4 mm	A21005	37,-
	Rohové konzoly - U-kabína na vystuženie bočnej steny so stenou (1 sada à 2 ks)	C26001	109,-

Číslo výrobku a ceny

XXXXXX	+	XXX	+	XXX	=	XXXXXX.XXX.XXX
Číslo výrobku		Kód farby		Kód skla		Číslo výrobku kompletne
Základná cena		Farebný príplatok		Príplatok za sklo		Celková cena

Classics 2 EasyEntry 4-uholník



Posuvné dvere rohový vstup 2-dielny

Popis výrobku

- Čiastočne orámovaný rohový vstup s dvoma posuvnými segmentami, z ktorých sa každý otvára na jednu stranu, a s dvoma pevnými segmentami
- Zasklenie 6 mm (dvere) a 4 mm (pevný segment) jednovrstvovým bezpečnostným sklom podľa normy DIN EN 12150, voliteľne s povrchovou úpravou HÜPPE Anti-Plaque, ktorá umožňuje jednoduchú údržbu
- Profily z vysokokvalitného eloxovaného hliníka.
- Vysokokvalitná rohová spojka, madlo a krytky koliesok vždy vo farbe Strieborná lesklá, s výnimkou Black Edition / Gold Edition
- Nastavitelnosť v nástennej lište 25mm
- Vrátane HÜPPE Kedersystem (upevnenie pomocou tesniaceho profilu) – montáž bez viditeľných skrutiek v oblasti nástennej lišty
- Dverové posuvné segmenty možno pre ľahké čistenie vyklopiť dovnútra
- Vysokokvalitné dvojité kolieska s guľčikovými ložiskami s elegantnými chrómovými krytkami
- S podlahovým profilom (výška 18 mm)
- Priebežné magnetické lišty a tesniace profily
- Utesnenie podľa normy DIN 14428
- Made in Germany
- Obsah dodávky: upevňovací materiál, návod na montáž
- 10-ročná záruka dostupnosti opotrebovateľných dielov po zakúpení výrobku

Montáž na sprchovú vaničku aj priamo na podlahu možná. Minimálna plocha potrebná na inštaláciu: 50 mm.

Montáž do tvaru U možná, sada vzpier pre U-kabínu nutná.

Možnosti montáže C250		NUA
Min. - max. rozmery		
1200-2000	700-1250	

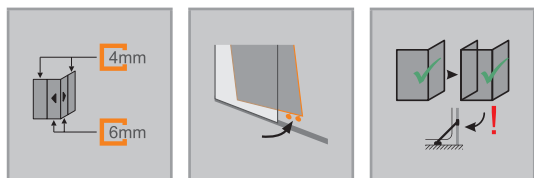

	Rozmery
	WL: 30.4
	R: 5
	Mx: M+15
	MG: 20
<p>WEM = vstavaný rozmer vaničky (000) M = montážny rozmer stred skla (001) Uvedte prosím bezpodmienečne pri objednávke.</p>	



Posuvné dvere rohový vstup 2-dielny

Montáž na sprchovú vaničku

Výška	Typ	WEM B1/B2	CLI/CRE	Šírka vstupu	Číslo výrobku	Cena
2000	800/800	785-810	357-382	386	C25001	862,-
	900/900	885-910	407-432	456	C25002	862,-
	1000/1000	985-1010	457-482	526	C25003	905,-
	1100/1100	1085-1110	557-582	526	C25004	905,-
	1200/1200	1185-1210	657-682	526	C25005	947,-

Montáž priamo na podlahu

Výška	Typ	M (stred skla) B1/B2	CLI/CRE	Šírka vstupu	Číslo výrobku	Cena
2000	800/800	765-790	357-382	386	C25001	862,-
	900/900	865-890	407-432	456	C25002	862,-
	1000/1000	965-990	457-482	526	C25003	905,-
	1100/1100	1065-1090	557-582	526	C25004	905,-
	1200/1200	1165-1190	657-682	526	C25005	947,-

Zhotovenie na mieru

Výška	Šírka B1/B2	Číslo výrobku	Cena
1200-2000	700-1250	C25080	1.019,-

Rozsah nastavenia = zadaný rozmer - 15 mm /+ 10 mm

POZOR: Pri rozmere < 700 mm x 700 mm šírka vstupu len ~ 300 mm.

Farby profilov – sklá/dekory

Farby profilov	Kód farby	Priplatok
Strieborná matná	087	0,-
Biela	055	0,-
Strieborná pololeská	069	0,-
Black Edition (čierna matná)	123	289,-
Gold Edition	096	289,-

Skló / dekor	s úpravou Anti-Plaque		bez úpravy Anti-Plaque	
	Kód skla	Priplatok	Kód skla	Priplatok
Číre	322	198,-	321	0,-
Privatima	375	556,-	373	360,-

Farba Gold Edition (096) je k dispozícii len pre typy 800 x 800, 900 x 900, 1000 x 1000 s výškou 2000 mm a na objednávku.

Extra doplnky

Výška	Č. výrobku	Cena
2000	A21005	37,-
	C26001	109,-

Výrobok A21005 nie je k dispozícii vo farbe 096(Gold Edition).

Číslo výrobku a ceny

XXXXXX	+	XXX	+	XXX	=	XXXXXX.XXX.XXX
Číslo výrobku		Kód farby		Kód skla		Číslo výrobku kompletne
Základná cena		Farebný príplatok		Príplatok za sklo		Celková cena

Classics 2 EasyEntry 4-uholník



Posuvné dvere rohový vstup 2-dielny

Popis výrobku

- Čiastočne orámovaný rohový vstup s dvoma posuvnými segmentami, z ktorých sa každý otvára na jednu stranu, a s dvoma pevnými segmentami
- Zasklenie 6 mm (dvere) a 4 mm (pevný segment) jednovrstvovým bezpečnostným sklom podľa normy DIN EN 12150, voliteľne s povrchovou úpravou HÜPPE Anti-Plaque, ktorá umožňuje jednoduchú údržbu
- Profily z vysokokvalitného eloxovaného hliníka.
- Vysokokvalitná rohová spojka, madlo a krytky koliesok vždy vo farbe Strieborná lesklá, s výnimkou Black Edition
- Nastaviteľnosť v nástennej lište 25mm
- Vrátane HÜPPE Kedersystem (upevnenie pomocou tesniaceho profilu) – montáž bez viditeľných skrutiek v oblasti nástennej lišty
- Dverové posuvné segmenty možno pre ľahké čistenie vyklopiť dovnútra
- Vysokokvalitné dvojitú kolieska s guľčovitými ložiskami s elegantnými chrómovými krytkami
- S podlahovým profilom (výška 18 mm)
- Priebežné magnetické lišty a tesniace profily
- Utesnenie podľa normy DIN 14428
- Made in Germany
- Obsah dodávky: upevňovací materiál, návod na montáž
- 10-ročná záruka dostupnosti opotrebovateľných dielov po zakúpení výrobku

Montáž na sprchovú vaničku aj priamo na podlahu možná. Minimálna plocha potrebná na inštaláciu: 50 mm.

Montáž do tvaru U možná, sada vzpier pre U-kabínu nutná.

Možnosti montáže C251		NUB
Upevnenie vľavo		
Min. - max. rozmery		
1200-2000	700-1250	

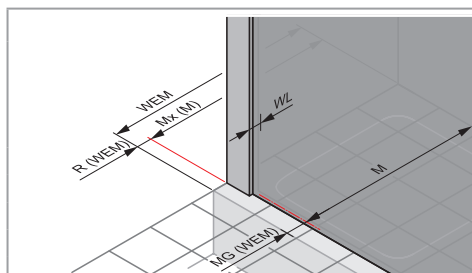
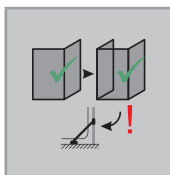
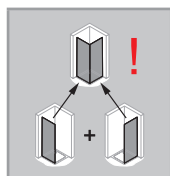
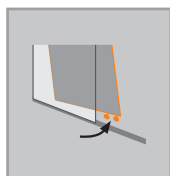
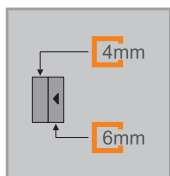

Rozmery

WL:	30.4
R:	5
Mx:	M+15
MG:	20

WEM = vstavaný rozmer vaničky (000)

M = montážny rozmer stred skla (001)

Uvedte prosím bezpodmienečne pri objednávke.



Posuvné dvere rohový vstup 2-dielny (1/2)

Upevnenie vľavo

Montáž na sprchovú vaničku

Výška	Typ	WEM B	Šírka C	Číslo výrobku	Cena
2000	700	685-710	307-332	C25106	474,-
	750	735-760	357-382	C25107	474,-
	800	785-810	357-382	C25101	474,-
	850	835-860	407-432	C25108	474,-
	900	885-910	407-432	C25102	474,-
	950	935-960	457-482	C25109	474,-
	1000	985-1010	457-482	C25103	496,-
	1050	1035-1060	507-532	C25110	496,-
	1100	1085-1110	557-582	C25104	496,-
	1150	1135-1160	607-632	C25111	522,-
	1200	1185-1210	657-682	C25105	522,-

POZOR: Kompletný rohový vstup pozostáva z dvoch č. výrobku

Montáž priamo na podlahu

Výška	Typ	M (stred skla) B1/B2	Šírka C	Číslo výrobku	Cena
2000	700	665-690	307-332	C25106	474,-
	750	715-740	357-382	C25107	474,-
	800	765-790	357-382	C25101	474,-
	850	815-840	407-432	C25108	474,-
	900	865-890	407-432	C25102	474,-
	950	915-940	457-482	C25109	474,-
	1000	965-990	457-482	C25103	496,-
	1050	1015-1040	507-532	C25110	496,-
	1100	1065-1090	557-582	C25104	496,-
	1150	1115-1140	607-632	C25111	522,-
	1200	1165-1190	657-682	C25105	522,-

POZOR: Kompletný rohový vstup pozostáva z dvoch č. výrobku

Zhotovenie na mieru

Výška	Šírka B	Číslo výrobku	Cena
1200-2000	700-1250	C25180	558,-

Rozsah nastavenia = zadaný rozmer - 15 mm +/- 10 mm

POZOR: Pri rozmere < 700 mm x 700 mm šírka vstupu len ~ 300 mm.

Farby profilov – sklá/dekory

Farby profilov	Kód farby	Príplatok
Strieborná matná	087	0,-
Biela	055	0,-
Strieborná pololeská	069	0,-
Black Edition (čierna matná)	123	144,-

Skló / dekor	s úpravou Anti-Plaque		bez úpravy Anti-Plaque	
	Kód skla	Príplatok	Kód skla	Príplatok
Číre	322	98,-	321	0,-
Privatima	375	278,-	373	179,-

Extra doplnky

Výška	Č. výrobku	Cena
2000	A21005	37,-
	C26001	109,-

Výrobok A21005 nie je k dispozícii vo farbe 096(Gold Edition).

Číslo výrobku a ceny

XXXXXX	+	XXX	+	XXX	=	XXXXXX.XXX.XXX
Číslo výrobku		Kód farby		Kód skla		Číslo výrobku kompletnej
Základná cena		Farebný príplatok		Príplatok za skló		Celková cena

Classics 2 EasyEntry 4-uholník



Posuvné dvere rohový vstup 2-dielny

Popis výrobku

- Čiastočne orámovaný rohový vstup s dvoma posuvnými segmentami, z ktorých sa každý otvára na jednu stranu, a s dvoma pevnými segmentami
- Zasklenie 6 mm (dvere) a 4 mm (pevný segment) jednovrstvovým bezpečnostným sklom podľa normy DIN EN 12150, voliteľne s povrchovou úpravou HÜPPE Anti-Plaque, ktorá umožňuje jednoduchú údržbu
- Profily z vysokokvalitného eloxovaného hliníka.
- Vysokokvalitná rohová spojka, madlo a krytky koliesok vždy vo farbe Strieborná lesklá, s výnimkou Black Edition
- Nastaviteľnosť v nástennej lište 25mm
- Vrátane HÜPPE Kedersystem (upevnenie pomocou tesniaceho profilu) – montáž bez viditeľných skrutiek v oblasti nástennej lišty
- Dverové posuvné segmenty možno pre ľahké čistenie vyklopiť dovnútra
- Vysokokvalitné dvojitú kolieska s guľčovitými ložiskami s elegantnými chrómovými krytkami
- S podlahovým profilom (výška 18 mm)
- Priebežné magnetické lišty a tesniace profily
- Utesnenie podľa normy DIN 14428
- Made in Germany
- Obsah dodávky: upevňovací materiál, návod na montáž
- 10-ročná záruka dostupnosti opotrebovateľných dielov po zakúpení výrobku

Montáž na sprchovú vaničku aj priamo na podlahu možná. Minimálna plocha potrebná na inštaláciu: 50 mm.

Montáž do tvaru U možná, sada vzpier pre U-kabínu nutná.

Možnosti montáže C252		NUB
Upevnenie vpravo		
Min. - max. rozmery		
1200-2000	700-1250	

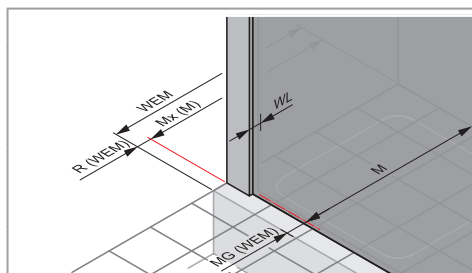
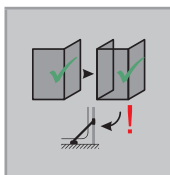
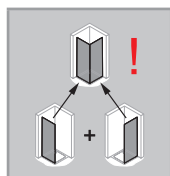
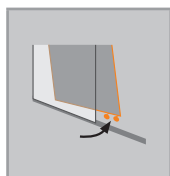
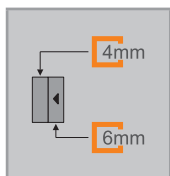

Rozmery

WL:	30.4
R:	5
Mx:	M+15
MG:	20

WEM = vstavaný rozmer vaničky (000)

M = montážny rozmer stred skla (001)

Uvedte prosím bezpodmienečne pri objednávke.



Posuvné dvere rohový vstup 2-dielny (1/2)

Upevnenie vpravo

Montáž na sprchovú vaničku

Výška	Typ	WEM B	Šírka C	Číslo výrobku	Cena
2000	700	685-710	307-332	C25206	474,-
	750	735-760	357-382	C25207	474,-
	800	785-810	357-382	C25201	474,-
	850	835-860	407-432	C25208	474,-
	900	885-910	407-432	C25202	474,-
	950	935-960	457-482	C25209	474,-
	1000	985-1010	457-482	C25203	496,-
	1050	1035-1060	507-532	C25210	496,-
	1100	1085-1110	557-582	C25204	496,-
	1150	1135-1160	607-632	C25211	522,-
	1200	1185-1210	657-682	C25205	522,-

POZOR: Kompletný rohový vstup pozostáva z dvoch č. výrobku

Montáž priamo na podlahu

Výška	Typ	M (stred skla) B1/B2	Šírka C	Číslo výrobku	Cena
2000	700	665-690	307-332	C25206	474,-
	750	715-740	357-382	C25207	474,-
	800	765-790	357-382	C25201	474,-
	850	815-840	407-432	C25208	474,-
	900	865-890	407-432	C25202	474,-
	950	915-940	457-482	C25209	474,-
	1000	965-990	457-482	C25203	496,-
	1050	1015-1040	507-532	C25210	496,-
	1100	1065-1090	557-582	C25204	496,-
	1150	1115-1140	607-632	C25211	522,-
	1200	1165-1190	657-682	C25205	522,-

POZOR: Kompletný rohový vstup pozostáva z dvoch č. výrobku

Zhotovenie na mieru

Výška	Šírka B	Číslo výrobku	Cena
1200-2000	700-1250	C25280	558,-

Rozsah nastavenia = zadaný rozmer - 15 mm /+ 10 mm

POZOR: Pri rozmere < 700 mm x 700 mm šírka vstupu len ~ 300 mm.

Farby profilov – sklá/dekory

Farby profilov	Kód farby	Príplatok
Strieborná matná	087	0,-
Biela	055	0,-
Strieborná pololeská	069	0,-
Black Edition (čierna matná)	123	144,-

Sklo / dekor	s úpravou Anti-Plaque		bez úpravy Anti-Plaque	
	Kód skla	Príplatok	Kód skla	Príplatok
Číre	322	98,-	321	0,-
Privatima	375	278,-	373	179,-

Extra doplnky

Výška	Č. výrobku	Cena
2000	A21005	37,-
	C26001	109,-

Výrobok A21005 nie je k dispozícii vo farbe 096(Gold Edition).

Číslo výrobku a ceny

XXXXXX	+	XXX	+	XXX	=	XXXXXX.XXX.XXX
Číslo výrobku		Kód farby		Kód skla		Číslo výrobku kompletnej
Základná cena		Farebný príplatok		Príplatok za sklo		Celková cena

Classics 2 EasyEntry 4-uholník



Posuvné dvere 1-dielne s pevným segmentom a bočnou stenou

Popis výrobku

- Na montáž do niky a na kombináciu s bočnou stenou Classics 2 EasyEntry pre posuvné dvere
- Čiastočne orámované dvere s posuvným segmentom, ktorý sa otvára na jednu stranu, a s jedným pevným segmentom
- Zasklenie 6 mm (dvere) a 4 mm (pevný segment) jednovrstvovým bezpečnostným sklom podľa normy DIN EN 12150, voliteľne s povrchovou úpravou HÜPPE Anti-Plaque, ktorá umožňuje jednoduchú údržbu
- Profily z vysokokvalitného eloxovaného hliníka.
- Madlo vždy v prevedení Strieborná lesklá, s výnimkou Black Edition / Gold Edition
- Nastavitelnosť v nástennej lište 25mm. V kombinácii s bočnou stenou 20 mm na strane madla.
- Vrátna HÜPPE Kedersystem (upevnenie pomocou tesniaceho profilu) – montáž bez viditeľných skrutiek v oblasti nástennej lišty
- Dverové posuvné segmenty možno pre ľahké čistenie vyklopiť dovnútra
- Vysokokvalitné dvojité kolieska s guľčikovými ložiskami s elegantnými chrómovými krytkami
- S podlahovým profilom (výška 18 mm)
- Priebežné magnetické lišty a tesniace profily
- Utesnenie podľa normy DIN 14428
- Made in Germany
- Obsah dodávky: upevňovací materiál, návod na montáž
- 10-ročná záruka dostupnosti opotrebovateľných dielov po zakúpení výrobku

Montáž na sprchovú vaničku aj priamo na podlahu možná. Minimálna plocha potrebná na inštaláciu: 50 mm.

Montáž do tvaru U možná, sada vzpier pre U-kabínu nutná.

POZOR: Pri zhotovení na mieru je potrebné v texte objednávky uviesť o akú montážnu situáciu ide – či dvere do niky, dvere pre bočnú stenu alebo montáž ako U-kabína.

Možnosti montáže C253		NUD
Nika		
Rohové riešenie = dvere + bočná stena		
Min. - max. rozmery		
1200-2000	1000-1800	

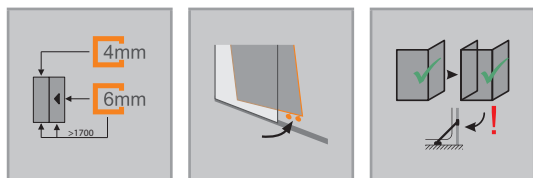

	Rozmery
	WL: 30.4
	R: 5
	Mx: M+15
	MG: 20
<p>WEM = vstavaný rozmer vaničky (000) M = montážny rozmer stred skla (001) Uvedte prosím bezpodmienečne pri objednávke.</p>	



Posuvné dvere 1-dielne s pevným segmentom

Upevnenie vľavo

Montáž na sprchovú vaničku

Výška	Typ	WEM Nika	WEM Bočná stena	Šírka C	Šírka vstupu	Číslo výrobku	Cena
2000	1000	970-1020	985-1030	446-471	362	C25301	587,-
	1100	1070-1120	1085-1130	507-532	428	C25302	587,-
	1150	1120-1170	1135-1180	557-582	428	C25303	587,-
	1200	1170-1220	1185-1230	557-582	478	C25309	619,-
	1250	1220-1270	1235-1280	607-632	478	C25304	619,-
	1300	1270-1320	1285-1330	607-632	528	C25310	619,-
	1350	1320-1370	1335-1380	657-682	528	C25305	619,-
	1400	1370-1420	1385-1430	657-682	578	C25311	619,-
	1450	1420-1470	1435-1480	707-732	578	C25306	619,-
	1500	1470-1520	1485-1530	707-732	628	C25312	619,-
	1550	1520-1570	1535-1580	757-782	628	C25307	619,-
	1600	1570-1620	1585-1630	807-832	628	C25313	619,-
	1650	1620-1670	1635-1680	857-882	628	C25308	619,-
	1700	1670-1720	1685-1730	907-932	628	C25314	619,-
	1800	1770-1820	1785-1830	957-982	678	C25315	646,-

Montáž priamo na podlahu

Výška	Typ	M (stred skla) Nika	M (stred skla) Bočná stena	Šírka C	Šírka vstupu	Číslo výrobku	Cena
2000	1000	970-1020	965-1010	446-471	362	C25301	587,-
	1100	1070-1120	1065-1110	507-532	428	C25302	587,-
	1150	1120-1170	1115-1160	557-582	428	C25303	587,-
	1200	1170-1220	1165-1210	557-582	478	C25309	619,-
	1250	1220-1270	1215-1260	607-632	478	C25304	619,-
	1300	1270-1320	1265-1310	607-632	528	C25310	619,-
	1350	1320-1370	1315-1360	657-682	528	C25305	619,-
	1400	1370-1420	1365-1410	657-682	578	C25311	619,-
	1450	1420-1470	1415-1460	707-732	578	C25306	619,-
	1500	1470-1520	1465-1510	707-732	628	C25312	619,-
	1550	1520-1570	1515-1560	757-782	628	C25307	619,-
	1600	1570-1620	1565-1610	807-832	628	C25313	619,-
	1650	1620-1670	1615-1660	857-882	628	C25308	619,-
	1700	1670-1720	1665-1710	907-932	628	C25314	619,-
	1800	1770-1820	1765-1810	957-982	678	C25315	646,-

Zhotovenie na mieru

Výška	Šírka B	Číslo výrobku	Cena
1200-2000	1000-1800	C25380	693,-

Rozsah nastavenia GTN = zadaný rozmer -30 mm /+ 20 mm
Rozsah nastavenia GTS = zadaný rozmer -15 mm /+ 30 mm

Farby profilov – sklá/dekory

Farby profilov	Kód farby	Príplatok
Strieborná matná	087	0,-
Biela	055	0,-
Strieborná pololeská	069	0,-
Black Edition (čierna matná)	123	144,-
Gold Edition	096	144,-

Skló / dekor	s úpravou Anti-Plaque		bez úpravy Anti-Plaque	
	Kód skla	Príplatok	Kód skla	Príplatok
Číre	322	98,-	321	0,-
Privatima	375	278,-	373	179,-

Farba Gold Edition (096) je k dispozícii len pre typy 1000, 1200, 1400 s výškou 2000 mm a na objednávku.

Extra doplnky

Výška	Č. výrobku	Cena
2000	A21005	37,-
	C26001	109,-

Výrobok A21005 nie je k dispozícii vo farbe 096(Gold Edition).

Číslo výrobku a ceny

XXXXXX	+	XXX	+	XXX	=	XXXXXX.XXX.XXX
Číslo výrobku		Kód farby		Kód skla		Číslo výrobku kompletne
Základná cena		Farebný príplatok		Príplatok za skló		Celková cena

Classics 2 EasyEntry 4-uholník



Posuvné dvere 1-dielne s pevným segmentom a bočnou stenou

Popis výrobku

- Na montáž do niky a na kombináciu s bočnou stenou Classics 2 EasyEntry pre posuvné dvere
- Čiastočne orámované dvere s posuvným segmentom, ktorý sa otvára na jednu stranu, a s jedným pevným segmentom
- Zasklenie 6 mm (dvere) a 4 mm (pevný segment) jednovrstvovým bezpečnostným sklom podľa normy DIN EN 12150, voliteľne s povrchovou úpravou HÜPPE Anti-Plaques, ktorá umožňuje jednoduchú údržbu
- Profily z vysokokvalitného eloxovaného hliníka.
- Madlo vždy v prevedení Strieborná lesklá, s výnimkou Black Edition / Gold Edition
- Nastavitelnosť v nástennej lište 25mm. V kombinácii s bočnou stenou 20 mm na strane madla.
- Vrátane HÜPPE Kedersystem (upevnenie pomocou tesniaceho profilu) – montáž bez viditeľných skrutiek v oblasti nástennej lišty
- Dverové posuvné segmenty možno pre ľahké čistenie vyklopiť dovnútra
- Vysokokvalitné dvojité kolieska s guľčikovými ložiskami s elegantnými chrómovými krytkami
- S podlahovým profilom (výška 18 mm)
- Priebežné magnetické lišty a tesniace profily
- Utesnenie podľa normy DIN 14428
- Made in Germany
- Obsah dodávky: upevňovací materiál, návod na montáž
- 10-ročná záruka dostupnosti opotrebovateľných dielov po zakúpení výrobku

Montáž na sprchovú vaničku aj priamo na podlahu možná. Minimálna plocha potrebná na inštaláciu: 50 mm.

Montáž do tvaru U možná, sada vzpier pre U-kabínu nutná.

POZOR: Pri zhotovení na mieru je potrebné v texte objednávky uviesť o akú montážnu situáciu ide – či dvere do niky, dvere pre bočnú stenu alebo montáž ako U-kabína.

Možnosti montáže C256		NUD
Nika		
Rohové riešenie = dvere + bočná stena		
Min. - max. rozmery		
1200-2000	1000-1800	

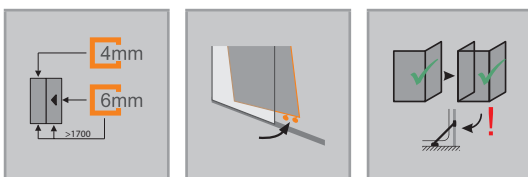

	Rozmery
	WL: 30.4
	R: 5
	Mx: M+15
	MG: 20
WEM = vstavaný rozmer vaničky (000)	
M = montážny rozmer stred skla (001)	
Uvedte prosím bezpodmienečne pri objednávke.	



Posuvné dvere 1-dielne s pevným segmentom

Upevnenie vpravo

Montáž na sprchovú vaničku

Výška	Typ	WEM Nika	WEM Bočná stena	Šírka C	Šírka vstupu	Číslo výrobku	Cena
2000	1000	970-1020	985-1030	446-471	362	C25601	587,-
	1100	1070-1120	1085-1130	507-532	428	C25602	587,-
	1150	1120-1170	1135-1180	557-582	428	C25603	587,-
	1200	1170-1220	1185-1230	557-582	478	C25609	619,-
	1250	1220-1270	1235-1280	607-632	478	C25604	619,-
	1300	1270-1320	1285-1330	607-632	528	C25610	619,-
	1350	1320-1370	1335-1380	657-682	528	C25605	619,-
	1400	1370-1420	1385-1430	657-682	578	C25611	619,-
	1450	1420-1470	1435-1480	707-732	578	C25606	619,-
	1500	1470-1520	1485-1530	707-732	628	C25612	619,-
	1550	1520-1570	1535-1580	757-782	628	C25607	619,-
	1600	1570-1620	1585-1630	807-832	628	C25613	619,-
	1650	1620-1670	1635-1680	857-882	628	C25608	619,-
	1700	1670-1720	1685-1730	907-932	628	C25614	619,-
	1800	1770-1820	1785-1830	957-982	678	C25615	646,-

Montáž priamo na podlahu

Výška	Typ	M (stred skla) Nika	M (stred skla) Bočná stena	Šírka C	Šírka vstupu	Číslo výrobku	Cena
2000	1000	970-1020	965-1010	446-471	362	C25601	587,-
	1100	1070-1120	1065-1110	507-532	428	C25602	587,-
	1150	1120-1170	1115-1160	557-582	428	C25603	587,-
	1200	1170-1220	1165-1210	557-582	478	C25609	619,-
	1250	1220-1270	1215-1260	607-632	478	C25604	619,-
	1300	1270-1320	1265-1310	607-632	528	C25610	619,-
	1350	1320-1370	1315-1360	657-682	528	C25605	619,-
	1400	1370-1420	1365-1410	657-682	578	C25611	619,-
	1450	1420-1470	1415-1460	707-732	578	C25606	619,-
	1500	1470-1520	1465-1510	707-732	628	C25612	619,-
	1550	1520-1570	1515-1560	757-782	628	C25607	619,-
	1600	1570-1620	1565-1610	807-832	628	C25613	619,-
	1650	1620-1670	1615-1660	857-882	628	C25608	619,-
	1700	1670-1720	1665-1710	907-932	628	C25614	619,-
	1800	1770-1820	1765-1810	957-982	678	C25615	646,-

Zhotovenie na mieru

Výška	Šírka B	Číslo výrobku	Cena
1200-2000	1000-1800	C25680	693,-

Rozsah nastavenia GTN = zadaný rozmer -30 mm /+ 20 mm
Rozsah nastavenia GTS = zadaný rozmer -15 mm /+ 30 mm

Farby profilov – sklá/dekory

Farby profilov	Kód farby	Príplatok
Strieborná matná	087	0,-
Biela	055	0,-
Strieborná pololeská	069	0,-
Black Edition (čierna matná)	123	144,-
Gold Edition	096	144,-

Skló / dekor	s úpravou Anti-Plaque		bez úpravy Anti-Plaque	
	Kód skla	Príplatok	Kód skla	Príplatok
Číre	322	98,-	321	0,-
Privatima	375	278,-	373	179,-

Farba Gold Edition (096) je k dispozícii len pre typy 1000, 1200, 1400 s výškou 2000 mm a na objednávku.

Extra doplnky

Výška	Č. výrobku	Cena
2000	Rozširovací profil o 15 mm pre šírku nástennnej lišty 30,4 mm	A21005 37,-
	Rohové konzoly - U-kabína na vystuženie bočnej steny so stenou (1 sada à 2 ks)	C26001 109,-

Výrobok A21005 nie je k dispozícii vo farbe 096(Gold Edition).

Číslo výrobku a ceny

XXXXXX	+	XXX	+	XXX	=	XXXXXX.XXX.XXX
Číslo výrobku		Kód farby		Kód skla		Číslo výrobku kompletne
Základná cena		Farebný príplatok		Príplatok za skló		Celková cena

Classics 2 EasyEntry 4-uholník



Bočná stena s posuvnými dverami 1-dielnymi s pevným segmentom

Popis výrobku

- Na kombináciu s posuvnými dverami 1-dielnymi s pevným segmentom Classics 2 EasyEntry
- Čiastočne orámovaná bočná stena
- Zasklenie 4 mm jednovrstvovým bezpečnostným sklom podľa normy DIN EN 12150, voliteľne s povrchovou úpravou HÜPPE Anti-Plaque, ktorá umožňuje jednoduchú údržbu
- Profily z vysokokvalitného eloxovaného hliníka
- Skosenia / výrezy sú možné
- Nastaviteľnosť v nástennej lište 25mm
- Vrátane HÜPPE Kedersystem (upevnenie pomocou tesniaceho profilu) – montáž bez viditeľných skrutiek v oblasti nástennej lišty
- Utesnenie podľa normy DIN 14428
- Made in Germany
- Obsah dodávky: upevňovací materiál, návod na montáž
- 10-ročná záruka dostupnosti opotrebovateľných dielov po zakúpení výrobku

Nie je možné objednať ako bočnú stenu samostatne stojacu.

Možnosti montáže C254		NUC
Rohové riešenie = dvere + bočná stena		
Min. - max. rozmery		
500-2000	200-1200	

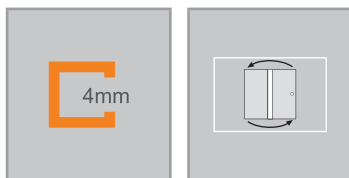

Rozmery	
WL:	30.4 20
R:	5 5
Mx:	M+15 M+15
MG:	20 20

WEM = vstavaný rozmer vaničky (000)
M = montážny rozmer stred skla (001)
Uvedte prosím bezpodmienečne pri objednávke.



Bočná stena pre posuvné dvere

Montáž na sprchovú vaničku

Výška	Typ	WEM	Číslo výrobku	Cena
2000	700	685-710	C25401	305,-
	750	735-760	C25402	305,-
	800	785-810	C25403	305,-
	900	885-910	C25404	305,-
	1000	985-1010	C25405	317,-
	1100	1085-1110	C25406	317,-
	1200	1185-1210	C25407	334,-

Montáž priamo na podlahu

Výška	Typ	M (stred skla)	Číslo výrobku	Cena
2000	700	665-690	C25401	305,-
	750	715-740	C25402	305,-
	800	765-790	C25403	305,-
	900	865-890	C25404	305,-
	1000	965-990	C25405	317,-
	1100	1065-1090	C25406	317,-
	1200	1165-1190	C25407	334,-

Zhotovenie na mieru

Výška	Typ	Šírka B	Číslo výrobku	Cena
500-2000	cez roh	200-1200	C25480	358,-
	V rovine	200-1200	C25481	358,-
	Na vani	200-1200	C25482	358,-

Rozsah nastavenia = zadaný rozmer - 15 mm /+ 10 mm

Príplatok k zhotoveniu na mieru za každé skosenie / výrez			Príplatok	
			179,-	

Farby profilov – sklá/dekory

Farby profilov	Kód farby	Príplatok
Strieborná matná	087	0,-
Biela	055	0,-
Strieborná pololeská	069	0,-
Black Edition (čierna matná)	123	144,-
Gold Edition	096	144,-

Sklo / dekor	s úpravou Anti-Plaque		bez úpravy Anti-Plaque	
	Kód skla	Príplatok	Kód skla	Príplatok
Číre	322	98,-	321	0,-
Privatima	375	278,-	373	179,-

Farba Gold Edition (096) je k dispozícii len pre typy 800, 900, 1000 s výškou 2000 mm a na objednávku. Nie je k dispozícii pre skrátenú bočnú stenu.

Skrátená bočná stena nie je k dispozícii vo 373, 375 (Privatima).

Extra doplnky

Výška	Č. výrobku	Cena
2000	Rozširovací profil o 15 mm pre šírku nástennej lišty 30,4 mm A21005	37,-

Výrobok A21005 nie je k dispozícii vo farbe 096(Gold Edition).

Číslo výrobku a ceny

XXXXXX	+	XXX	+	XXX	=	XXXXXX.XXX.XXX
Číslo výrobku		Kód farby		Kód skla		Číslo výrobku kompletne
Základná cena		Farebný príplatok		Príplatok za sklo		Celková cena

Classics 2 EasyEntry 1/4-kruh



Posuvné dvere

Popis výrobku

- Čiastočne orámovaný sprchovací kút v tvare štvrtkruhu s dvoma posuvnými segmentami, z ktorých sa každý otvára na jednu stranu, a s dvoma pevnými segmentami
- Zasklenie 6 mm (dvere) a 4 mm (pevný segment) jednovrstvovým bezpečnostným sklom podľa normy DIN EN 12150, voľiteľne s povrchovou úpravou HÜPPE Anti-Plaque, ktorá umožňuje jednoduchú údržbu
- Profily z vysokokvalitného eloxovaného hliníka.
- Madlo vždy v prevedení Strieborná lesklá, s výnimkou Black Edition
- Nastaviteľnosť v nástennej lište 25mm
- Vrátane HÜPPE Kedersystem (upevnenie pomocou tesniaceho profilu) – montáž bez viditeľných skrutiek v oblasti nástennej lišty

Montáž do tvaru U možná, sada vzpier pre U-kabínu nutná.

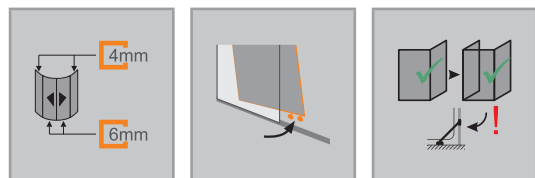

	<p>Rozmery</p> <p>WL: 30.4 R: 5 Mx: M+15 MG: 20</p>
<p>WEM = vstavaný rozmer vaničky (000) M = montážny rozmer stred skla (001) Uvedte prosím bezpodmienečne pri objednávke.</p>	

Možnosti montáže C255	NVA
Min. - max. rozmery	
2000	800-1250



Posuvné dvere

Montáž na sprchovú vaničku

Výška	Typ	WEM B1	WEM B2	CLI	CRE	Šírka vstupu	Rádius	Číslo výrobku	Cena
2000	800/800	785-810	785-810	287-312	287-312	450	500	C25501	862,-
	900/900	885-910	885-910	387-412	387-412	485	500	C25502	862,-
	1000/1000	985-1010	985-1010	487-512	487-512	485	500	C25503	905,-
	1100/1100	1085-1110	1085-1110	587-612	587-612	485	500	C25504	905,-
	1200/1200	1185-1210	1185-1210	687-712	687-712	485	500	C25505	947,-
	800/800	785-810	785-810	237-262	237-262	390	550	C25506	862,-
	900/900	885-910	885-910	337-362	337-362	525	550	C25507	862,-
	1000/1000	985-1010	985-1010	437-462	437-462	525	550	C25508	905,-
	1100/1100	1085-1110	1085-1110	537-562	537-562	525	550	C25509	905,-
	1200/1200	1185-1210	1185-1210	637-662	637-662	525	550	C25510	947,-

Montáž priamo na podlahu

Výška	Typ	M (stred skla) B1	M (stred skla) B2	CLI	CRE	Šírka vstupu	Rádius	Číslo výrobku	Cena
2000	800/800	765-790	765-790	287-312	287-312	450	480	C25501	862,-
	900/900	865-890	865-890	387-412	387-412	485	480	C25502	862,-
	1000/1000	965-990	965-990	487-512	487-512	485	480	C25503	905,-
	1100/1100	1065-1090	1065-1090	587-612	587-612	485	480	C25504	905,-
	1200/1200	1165-1190	1165-1190	687-712	687-712	485	480	C25505	947,-
	800/800	765-790	765-790	237-262	237-262	390	530	C25506	862,-
	900/900	865-890	865-890	337-362	337-362	525	530	C25507	862,-
	1000/1000	965-990	965-990	437-462	437-462	525	530	C25508	905,-
	1100/1100	1065-1090	1065-1090	537-562	537-562	525	530	C25509	905,-
	1200/1200	1165-1190	1165-1190	637-662	637-662	525	530	C25510	947,-

Zhotovenie na mieru: Montáž na sprchovú vaničku

Výška	WEM B1/B2	Rádius	Číslo výrobku	Cena
2000	800-1250	500	C25580	1.019,-
	800-1250	550	C25581	1.019,-

Rozsah nastavenia = zadaný rozmer - 15 mm +/- 10 mm

Zhotovenie na mieru: Montáž priamo na podlahu

Výška	M (stred skla) B1/B2	Rádius	Číslo výrobku	Cena
2000	800-1250	480	C25580	1.019,-
	800-1250	530	C25581	1.019,-

Rozsah nastavenia = zadaný rozmer - 15 mm +/- 10 mm

Farby profilov – sklá/dekory

Farby profilov	Kód farby	Priplatok
Strieborná matná	087	0,-
Biela	055	0,-
Strieborná pololeská	069	0,-
Black Edition (čierna matná)	123	289,-

Sklo / dekor	s úpravou Anti-Plaque		bez úpravy Anti-Plaque	
	Kód skla	Priplatok	Kód skla	Priplatok
Číre	322	198,-	321	0,-

Extra doplnky

Výška	Č. výrobku	Cena
2000	Rozširovací profil o 15 mm pre šírku nástennej lišty 30,4 mm	A21005 37,-
	Rohové konzoly - U-kabína na vystuženie bočnej steny so stenou (1 sada à 2 ks)	C26001 109,-

Číslo výrobku a ceny

XXXXXX	+	XXX	+	XXX	=	XXXXXX.XXX.XXX
Číslo výrobku		Kód farby		Kód skla		Číslo výrobku kompletne
Základná cena		Farebný príplatok		Príplatok za sklo		Celková cena

Classics 2 U-kabína

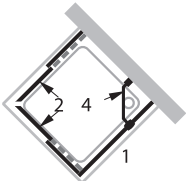
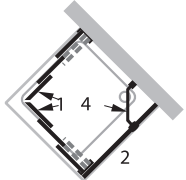
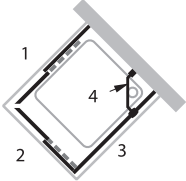
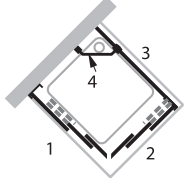
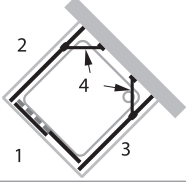
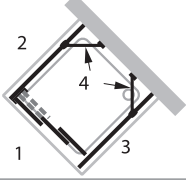
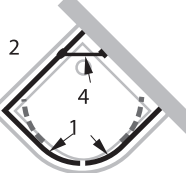
Pre typ		Poz. č.	
	Skladá sa z:	1 2 4	Bočná stena pre posuvné dvere Posuvné dvere rohový vstup 2-dielny Sada vzpier pre U-kabínu C26001. Pozri príslušenstvo na konci kapitoly.
	Skladá sa z:	1 2 4	Posuvné dvere rohový vstup 3-dielny Bočná stena pre posuvné dvere Sada vzpier pre U-kabínu C26001. Pozri príslušenstvo na konci kapitoly.
	Skladá sa z:	1 2 3 4	Posuvné dvere rohový vstup 2-dielny (1/2) Posuvné dvere rohový vstup 2-dielny (1/2) Bočná stena pre posuvné dvere Sada vzpier pre U-kabínu C26001. Pozri príslušenstvo na konci kapitoly.
	Skladá sa z:	1 2 3 4	Posuvné dvere rohový vstup 3-dielny (1/2) Posuvné dvere rohový vstup 3-dielny (1/2) Bočná stena pre posuvné dvere Sada vzpier pre U-kabínu C26001. Pozri príslušenstvo na konci kapitoly.
	Skladá sa z:	1 2 3 4	Posuvné dvere 1-dielne s pevným segmentom Bočná stena pre posuvné dvere Bočná stena pre posuvné dvere Sada vzpier pre U-kabínu C26001. Pozri príslušenstvo na konci kapitoly.
	Skladá sa z:	1 2 3 4	Posuvné dvere 2-dielne s pevným segmentom Bočná stena pre posuvné dvere Bočná stena pre posuvné dvere Sada vzpier pre U-kabínu C26001. Pozri príslušenstvo na konci kapitoly.
	Skladá sa z:	1 2 4	1/4-kruh Posuvné dvere Bočná stena pre posuvné dvere Sada vzpier pre U-kabínu C26001. Pozri príslušenstvo na konci kapitoly.

Treba uviesť, či sa uvedený rozmer vzťahuje na vstavaný rozmer vaničky alebo na montážny rozmer na stred skla (napr. pri montáži priamo na podlahu).

Pri rozmeroch treba preto v objednávke uviesť nasledujúce údaje:



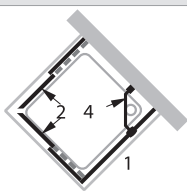
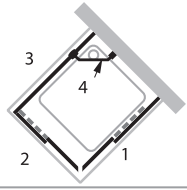
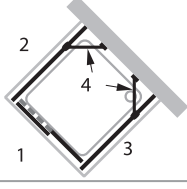
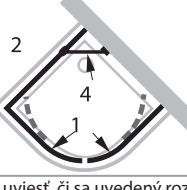

Zamerané na vstavaný rozmer vaničky: 000

Zamerané na montážny rozmer na stred skla: 001

Classics 2 EasyEntry U-kabína

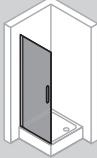
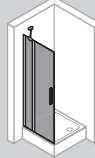
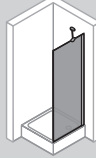
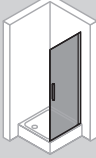
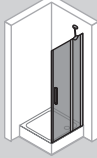
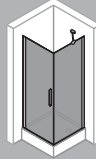
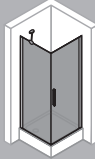
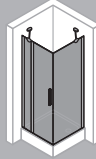
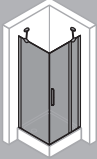
Pre typ		Poz. č.	
	Skladá sa z:	1 2 4	Bočná stena pre posuvné dvere Posuvné dvere rohový vstup 2-dielny Sada vzpier pre U-kabínu C26001. Pozri príslušenstvo na konci kapitoly.
	Skladá sa z:	1 2 3 4	Posuvné dvere rohový vstup 2-dielny (1/2) vpravo Posuvné dvere rohový vstup 2-dielny (1/2) vľavo Bočná stena pre posuvné dvere Sada vzpier pre U-kabínu C26001. Pozri príslušenstvo na konci kapitoly.
	Skladá sa z:	1 2 3 4	Posuvné dvere 1-dielne s pevným segmentom Bočná stena pre posuvné dvere Bočná stena pre posuvné dvere Sada vzpier pre U-kabínu C26001. Pozri príslušenstvo na konci kapitoly.
	Skladá sa z:	1 2 4	1/4-kruh Posuvné dvere Bočná stena pre posuvné dvere Sada vzpier pre U-kabínu C26001. Pozri príslušenstvo na konci kapitoly.
Treba uviesť, či sa uvedený rozmer vzťahuje na vstavaný rozmer vaničky alebo na montážny rozmer na stred skla (napr. pri montáži priamo na podlahu).			
Pri rozmeroch treba preto v objednávke uviesť nasledujúce údaje:			
Zamerané na vstavaný rozmer vaničky: 000			
Zamerané na montážny rozmer na stred skla: 001			

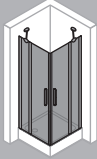
Classics 2

 <p>800 900 1000</p>		 <p>800 900 1000 1200</p>	
+			
 <p>700 750 800 900 1000</p>		 <p>800 900 1000</p>	
 <p>800 900 1000 1200</p>			
=		=	
 		 	
 		 	
<p>800 x 800 900 x 900 1000 x 1000 800 x 700 / 700 x 800 800 x 750 / 750 x 800 800 x 900 / 900 x 800 800 x 1000 / 1000 x 800 900 x 700 / 700 x 900 900 x 750 / 750 x 900 900 x 800 / 800 x 900 900 x 1000 / 1000 x 900 1000 x 700 / 700 x 1000 1000 x 750 / 750 x 1000 1000 x 800 / 800 x 1000 1000 x 900 / 900 x 1000</p>	<p>800 x 800 900 x 900 1000 x 1000 800 x 700 / 700 x 800 800 x 750 / 750 x 800 800 x 900 / 900 x 800 800 x 1000 / 1000 x 800 900 x 700 / 700 x 900 900 x 750 / 750 x 900 900 x 800 / 800 x 900 900 x 1000 / 1000 x 900 1000 x 700 / 700 x 1000 1000 x 750 / 750 x 1000 1000 x 800 / 800 x 1000 1000 x 900 / 900 x 1000 1200 x 700 / 700 x 1200 1200 x 750 / 750 x 1200 1200 x 800 / 800 x 1200 1200 x 900 / 900 x 1200 1200 x 1000 / 1000 x 1200</p>	<p>800 x 800 900 x 900 1000 x 1000 800 x 900 900 x 800 1000 x 800 1000 x 900 800 x 800 900 x 900 1000 x 1000 1200 x 1200 800 x 900 800 x 1000 800 x 1200 900 x 800 900 x 800 900 x 1000 900 x 1200 1000 x 800 1000 x 900 1000 x 1200 1200 x 800 1200 x 900 1200 x 1000</p>	<p>800 x 800 900 x 900 1000 x 1000 800 x 900 / 900 x 800 800 x 1000 / 1000 x 800 800 x 1200 / 1200 x 800 900 x 800 / 800 x 900 900 x 1000 / 1000 x 900 900 x 1200 / 1200 x 900 1000 x 800 / 800 x 1000 1000 x 900 / 900 x 1000 1000 x 1200 / 1200 x 1000</p>

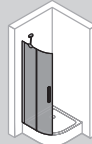

800
900
1000

+

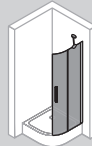

800
900
1000

=



800 x 800
900 x 900
1000 x 1000
800 x 900 / 900 x 800
800 x 1000 / 1000 x 800
900 x 1000 / 1000 x 900

Classics 2 4-uholník



Krídlové dvere s bočnou stenou

Popis výrobku

- Čiastočne orámované dvere s jedným skleneným krídlom. Pri montáži s bočnou stenou na otváranie dovnútra je potrebná doplnková sada pre otváranie dovnútra a von.
- Zasklenie 6 mm jednovrstvovým bezpečnostným sklom podľa normy DIN EN 12150, voliteľne s povrchovou úpravou HÜPPE Anti-Plaque, ktorá umožňuje jednoduchú údržbu
- Profily z vysokokvalitného eloxovaného hliníka.
- Madlo, prahová lišta a pánt dverí vždy vo farbe Strieborná lesklá
- Nastavitelnosť v nástennej lište 15 mm

- Priebežné magnetické lišty, tesniace profily a vodorovná tesniaca lišta
- Utesnenie podľa normy DIN 14428
- Made in Germany
- Obsah dodávky: upevňovací materiál, návod na montáž
- 10-ročná záruka dostupnosti opotrebovateľných dielov po zakúpení výrobku
- S prahovou lištou (výška 10 mm) pre optimálnu tesnosť, alebo bez prahovej lišty pre bezbariérový vstup

STS: Otváranie len von. S doplnkovou sadou pre otváranie dovnútra/von je možné aj otváranie smerom dovnútra.

Možnosti montáže C234		NW1
Rohové riešenie = dvere + bočná stena		
Rohový vstup = dvere + dvere		
Min. - max. rozmery		
1400-2000	500-1100	

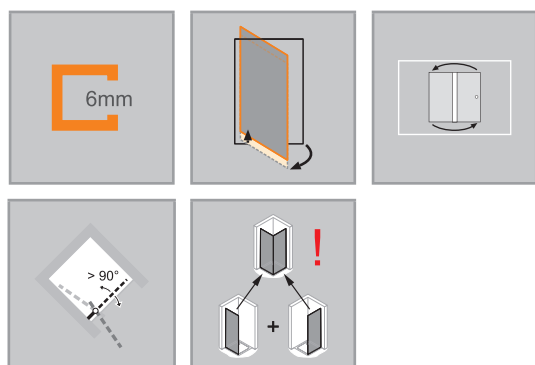

Rozmery	
WL:	25
R:	15
Mx:	M+15
MG:	30

WEM = vstavaný rozmer vaničky (000)
 M = montážny rozmer stred skla (001)
 Uvedte prosím bezpodmienečne pri objednávke.



Krídlové dvere pre bočnú stenu / rohový vstup

Montáž na sprchovú vaničku

Výška	Typ	WEM Bočná stena/Rohový vstup	Šírka vstupu Bočná stena	Šírka vstupu Rohový vstup	Číslo výrobku	Cena
1900	800	785-800	685	960	C23401	531,-
	900	885-900	785	1100	C23402	531,-
	1000	985-1000	885	1242	C23403	560,-
2000	800	785-800	685	960	C23404	582,-
	900	885-900	785	1100	C23405	582,-
	1000	985-1000	885	1242	C23406	613,-

Montáž priamo na podlahu

Výška	Typ	M (stred skla) Bočná stena/Rohový vstup	Šírka vstupu Bočná stena	Šírka vstupu Rohový vstup	Číslo výrobku	Cena
1900	800	755-770	685	960	C23401	531,-
	900	855-870	785	1100	C23402	531,-
	1000	955-970	885	1242	C23403	560,-
2000	800	755-770	685	960	C23404	582,-
	900	855-870	785	1100	C23405	582,-
	1000	955-970	885	1242	C23406	613,-

Zhotovenie na mieru

Výška	Šírka B	Číslo výrobku	Cena
1400-2000	500-1100	C23480	693,-
Rozsah nastavenia = zadaný rozmer - 8mm /+ 7mm			
 Priplatok k zhotoveniu na mieru za každé skosenie / výrez			Priplatok 179,-

Farby profilov – sklá/dekory

Farby profilov	Kód farby	Priplatok
Strieborná matná	087	0,-
Biela	055	0,-
Strieborná pololeská	069	0,-

Sklo / dekor	s úpravou Anti-Plaque		bez úpravy Anti-Plaque	
	Kód skla	Priplatok	Kód skla	Priplatok
Číre	322	98,-	321	0,-
Privatima	375	278,-	373	179,-

Extra doplnky

Výška	Č. výrobku	Cena	
1900	Rozširovací profil o 15 mm pre dvere, priamy doraz	178002	37,-
2000	Rozširovací profil o 15 mm pre dvere, priamy doraz	178006	37,-
	Doplnková sada pre otváranie dovnútra/von (možnosť skrátenia na mieste montáže). Vhodná iba pre dvere a bočnú stenu s hrúbkou skla 6 mm.	ZB0001	152,-

Číslo výrobku a ceny

XXXXXX	+	XXX	+	XXX	=	XXXXXX.XXX.XXX
Číslo výrobku		Kód farby		Kód skla		Číslo výrobku kompletne
Základná cena		Farebný príplatok		Priplatok za sklo		Celková cena

Classics 2 4-uholník



Křídlové dveře do niky

Popis výrobku

- Čiastočne orámované dveře s jedným skleneným křídлом, ktoré sa otvára dovnútra a von
- Zasklenie 6 mm jednovrstvovým bezpečnostným sklom podľa normy DIN EN 12150, voliteľne s povrchovou úpravou HÜPPE Anti-Plaque, ktorá umožňuje jednoduchú údržbu
- Profily z vysokokvalitného eloxovaného hliníka.
- Madlo, prahová lišta a pánt dverí vždy vo farbe Strieborná lesklá
- Nastavitelnosť v nástennej lište 15 mm
- Priebežné magnetické lišty, tesniace profily a vodorovná tesniaca lišta
- Utesnenie podľa normy DIN 14428
- Made in Germany
- Obsah dodávky: upevňovací materiál, návod na montáž
- 10-ročná záruka dostupnosti opotrebovateľných dielov po zakúpení výrobku
- S prahovou lištou (výška 10 mm) pre optimálnu tesnosť, alebo bez prahovej lišty pre bezbariérový vstup

Možnosti montáže C235		NW2
Min. - max. rozmery		
1400-2000	500-1100	

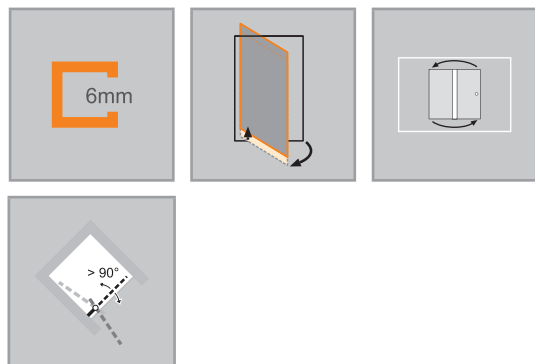

Rozmery	
WL:	25
R:	15
Mx:	M+15
MG:	30

WEM = vstavaný rozmer vaničky (000)
 M = montážny rozmer stred skla (001)
 Uvedte prosím bezpodmienečne pri objednávke.



Krídlové dvere do niky

Montáž na sprchovú vaničku

Výška	Typ	WEM	Šírka vstupu	Číslo výrobku	Cena
1900	780	765-795	665	C23507	578,-
	800	785-815	685	C23501	578,-
	880	865-895	765	C23508	578,-
	900	885-915	785	C23502	578,-
	980	965-995	865	C23509	606,-
	1000	985-1015	885	C23503	606,-
2000	780	765-795	665	C23510	636,-
	800	785-815	685	C23504	636,-
	880	865-895	765	C23511	636,-
	900	885-915	785	C23505	636,-
	980	965-995	865	C23512	669,-
	1000	985-1015	885	C23506	669,-

Montáž priamo na podlahu

Výška	Typ	M (stred skla) B	Šírka vstupu	Číslo výrobku	Cena
1900	780	765-795	665	C23507	578,-
	800	785-815	685	C23501	578,-
	880	865-895	765	C23508	578,-
	900	885-915	785	C23502	578,-
	980	965-995	865	C23509	606,-
	1000	985-1015	885	C23503	606,-
2000	780	765-795	665	C23510	636,-
	800	785-815	685	C23504	636,-
	880	865-895	765	C23511	636,-
	900	885-915	785	C23505	636,-
	980	965-995	865	C23512	669,-
	1000	985-1015	885	C23506	669,-

Zhotovenie na mieru

Výška	Šírka B	Číslo výrobku	Cena
1400-2000	500-1100	C23580	753,-
Rozsah nastavenia = zadaný rozmer - 8 mm +/- 22 mm			
 Priplatok k zhotoveniu na mieru za každé skosenie / výrez			Priplatok
			179,-

Farby profilov – sklá/dekory

Farby profilov	Kód farby	Priplatok
Strieborná matná	087	0,-
Biela	055	0,-
Strieborná pololeská	069	0,-

Sklo / dekor	s úpravou Anti-Plaque		bez úpravy Anti-Plaque	
	Kód skla	Priplatok	Kód skla	Priplatok
Číre	322	98,-	321	0,-
Privatima	375	278,-	373	179,-

Extra doplnky

Výška	Č. výrobku	Cena	
1900	Rozširovací profil o 15 mm pre dvere, priamy doraz	178002	37,-
2000	Rozširovací profil o 15 mm pre dvere, priamy doraz	178006	37,-

Číslo výrobku a ceny

XXXXXX	+	XXX	+	XXX	=	XXXXXX.XXX.XXX
Číslo výrobku		Kód farby		Kód skla		Číslo výrobku kompletné
Základná cena		Farebný príplatok		Priplatok za sklo		Celková cena

Classics 2 4-uholník



Krídlové dvere s pevnými segmentami rohový vstup

Popis výrobku

- Čiastočne orámovaný rohový vstup s dvoma sklenenými krídlami, ktoré sa otvárajú dovnútra a von, a s dvoma pevnými segmentami
- Zasklenie 6 mm jednovrstvovým bezpečnostným sklom podľa normy DIN EN 12150, voliteľne s povrchovou úpravou HÜPPE Anti-Plaque, ktorá umožňuje jednoduchú údržbu
- Profily z vysokokvalitného eloxovaného hliníka.
- Madlo, stabilizačná vzpera, priečna vzpera a prahová lišta vždy vo farbe Strieborná lesklá
- Nastaviteľnosť v nástennej lište 15 mm
- Vráťane HÜPPE Kedersystem (upevnenie pomocou tesniaceho profilu) – montáž bez viditeľných skrutiek v oblasti nástennej lišty
- Priebežné magnetické lišty, tesniace profily a vodorovná tesniaca lišta
- Utesnenie podľa normy DIN 14428
- Made in Germany
- 10-ročná záruka dostupnosti opotrebovateľných dielov po zakúpení výrobku
- Zdvíhací a spúšťací mechanizmus s 3,5mm zdvíhacím efektom
- Obsah dodávky: upevňovací materiál, návod na montáž
- S prahovou lištou (výška 10 mm) pre optimálnu tesnosť, alebo bez prahovej lišty pre bezbariérový vstup

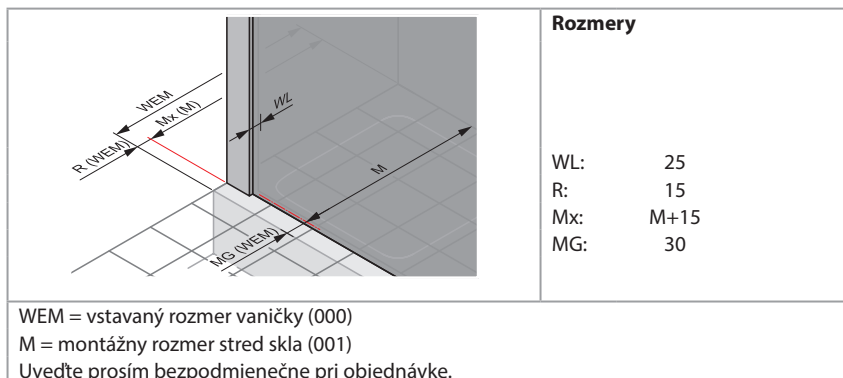
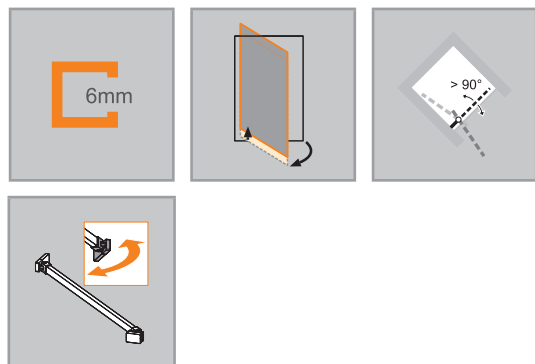
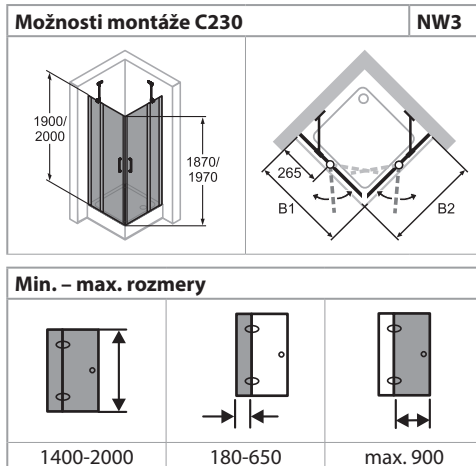

Krídlové dvere s pevnými segmentami rohový vstup

Montáž na sprchovú vaničku

Výška	Typ	WEM B1/B2	Šírka pevného segmentu	Šírka vstupu	Číslo výrobku	Cena
1900	800/800	785-800	261-276	655	C23001	939,-
	900/900	885-900	261-276	799	C23002	939,-
	1000/1000	985-1000	261-276	940	C23003	985,-
2000	800/800	785-800	261-276	655	C23004	1.031,-
	900/900	885-900	261-276	799	C23005	1.031,-
	1000/1000	985-1000	261-276	940	C23006	1.082,-

Montáž priamo na podlahu

Výška	Typ	M (stred skla) B1/B2	Šírka pevného segmentu	Šírka vstupu	Číslo výrobku	Cena
1900	800/800	755-770	261-276	655	C23001	939,-
	900/900	855-870	261-276	799	C23002	939,-
	1000/1000	955-970	261-276	940	C23003	985,-
2000	800/800	755-770	261-276	655	C23004	1.031,-
	900/900	855-870	261-276	799	C23005	1.031,-
	1000/1000	955-970	261-276	940	C23006	1.082,-

Zhotovenie na mieru

Výška	Šírka B1/B2	Číslo výrobku	Cena
1400-2000	700-1550	C23080	1.219,-

Individuálna šírka pevného segmentu / pevných segmentov je možná.

Rozsah nastavenia = zadaný rozmer - 8mm /+ 7mm

	Príplatok k zhotoveniu na mieru za každé skosenie / výrez	Príplatok
		179,-

Farby profilov – sklá/dekory

Farby profilov	Kód farby	Príplatok
Strieborná matná	087	0,-
Biela	055	0,-
Strieborná pololeská	069	0,-

Sklo / dekor	s úpravou Anti-Plaque		bez úpravy Anti-Plaque	
	Kód skla	Príplatok	Kód skla	Príplatok
Číre	322	198,-	321	0,-
Privatima	375	556,-	373	360,-

Extra doplnky

Výška	Č. výrobku	Cena
1900	Rozširovací profil o 15 mm pre dvere s pevným segmentom.	178003 37,-
2000	Rozširovací profil o 15 mm pre dvere s pevným segmentom.	178007 37,-

Číslo výrobku a ceny

XXXXXX	+	XXX	+	XXX	=	XXXXXX.XXX.XXX
Číslo výrobku		Kód farby		Kód skla		Číslo výrobku kompletné
Základná cena		Farebný príplatok		Príplatok za sklo		Celková cena

Classics 2 4-uholník



Krídlové dvere s pevným segmentom a bočnou stenou

Popis výrobku

- Čiastočne orámované dvere s jedným skleneným krídlom s pevným segmentom, ktoré sa otvára dovnútra a von
- Zasklenie 6 mm jednovrstvovým bezpečnostným sklom podľa normy DIN EN 12150, voliteľne s povrchovou úpravou HÜPPE Anti-Plaque, ktorá umožňuje jednoduchú údržbu
- Profily z vysokokvalitného eloxovaného hliníka.
- Madlo, stabilizačná vzpera, priečna vzpera a prahová lišta vždy vo farbe Strieborná lesklá
- Nastaviteľnosť v nástennej lište 15 mm
- Vráťane HÜPPE Kedersystem (upevnenie pomocou tesniaceho profilu) –

- montáž bez viditeľných skrutiek v oblasti nástennej lišty
- Priebežné magnetické lišty, tesniacie profily a vodorovná tesniaca lišta
- Utesnenie podľa normy DIN 14428
- Made in Germany
- 10-ročná záruka dostupnosti opotrebovateľných dielov po zakúpení výrobku
- Obsah dodávky: upevňovací materiál, návod na montáž
- S prahovou lištou (výška 10 mm) pre optimálnu tesnosť, alebo bez prahovej lišty pre bezbariérový vstup

STS: Otváranie len von. S doplnkovou sadou pre otváranie dovnútra/von je možné aj otváranie smerom dovnútra.

Sko 373/375 Privatima: Pri objednávke je vždy potrebné špecifikovať upevnenie vľavo alebo vpravo

Možnosti montáže C231		NW4
Rohové riešenie = dvere + bočná stena		
Rohový vstup = dvere + dvere		
Min. - max. rozmery		
1400-2000	180-650	max. 900

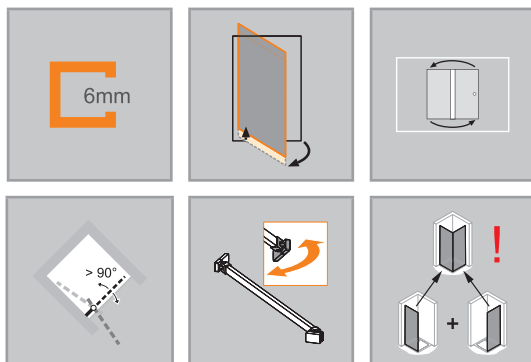

	<p>Rozmery</p> <p>WL: 25 R: 15 Mx: M+15 MG: 30</p>
<p>WEM = vstavaný rozmer vaničky (000) M = montážny rozmer stred skla (001) Uvedte prosím bezpodmienečne pri objednávke.</p>	



Krídlové dvere s pevným segmentom pre bočnú stenu / rohový vstup

Montáž na sprchovú vaničku

Výška	Typ	WEM STS/STE	Šírka pevného segmentu C	Šírka vstupu Bočná stena	Šírka vstupu Rohový vstup	Číslo výrobku	Cena
1900	800	785-800	261-276	470	655	C23101	561,-
	900	885-900	261-276	570	799	C23102	561,-
	1000	985-1000	261-276	670	940	C23103	587,-
	1200	1185-1200	461-476	670	940	C23107	616,-
2000	800	785-800	261-276	470	655	C23104	616,-
	900	885-900	261-276	570	799	C23105	616,-
	1000	985-1000	261-276	670	940	C23106	646,-
	1200	1185-1200	461-476	670	940	C23108	677,-

POZOR: Kompletný rohový vstup pozostáva z dvoch č. výrobku

Montáž priamo na podlahu

Výška	Typ	M (stred skla) STS/STE	Šírka pevného segmentu C	Šírka vstupu Bočná stena	Šírka vstupu Rohový vstup	Číslo výrobku	Cena
1900	800	755-770	261-276	470	655	C23101	561,-
	900	855-870	261-276	570	799	C23102	561,-
	1000	955-970	261-276	670	940	C23103	587,-
	1200	1155-1170	461-476	670	940	C23107	616,-
2000	800	755-770	261-276	470	655	C23104	616,-
	900	855-870	261-276	570	799	C23105	616,-
	1000	955-970	261-276	670	940	C23106	646,-
	1200	1155-1170	461-476	670	940	C23108	677,-

POZOR: Kompletný rohový vstup pozostáva z dvoch č. výrobku

Zhotovenie na mieru

Výška	Šírka B	Číslo výrobku	Cena
1400-2000	700-1550	C23180	728,-

Individuálna šírka pevného segmentu / pevných segmentov je možná.

Rozsah nastavenia = zadaný rozmer - 8mm / + 7mm

	Priplatok k zhotoveniu na mieru za každé skosenie / výrez	Priplatok
		179,-

Farby profilov – sklá/dekory

Farby profilov	Kód farby	Priplatok
Strieborná matná	087	0,-
Biela	055	0,-
Strieborná pololeská	069	0,-

Sklo / dekor	s úpravou Anti-Plaque		bez úpravy Anti-Plaque	
	Kód skla	Priplatok	Kód skla	Priplatok
Číre	322	98,-	321	0,-
Privatima	375	278,-	373	179,-

Extra doplnky

Výška	Č. výrobku	Cena
1900	178003	37,-
2000	178007	37,-
	ZB0001	152,-

Číslo výrobku a ceny

XXXXXX	+	XXX	+	XXX	=	XXXXXX.XXX.XXX
Číslo výrobku		Kód farby		Kód skla		Číslo výrobku kompletnej
Základná cena		Farebný príplatok		Priplatok za sklo		Celková cena

Classics 2 4-uholník



Krídlové dvere s pevným segmentom do niky

Popis výrobku

- Čiastočne orámované dvere s jedným skleneným krídlom s pevným segmentom, ktoré sa otvára dovnútra a von
- Zasklenie 6 mm jednovrstvovým bezpečnostným sklom podľa normy DIN EN 12150, voliteľne s povrchovou úpravou HÜPPE Anti-Plaque, ktorá umožňuje jednoduchú údržbu
- Profily z vysokokvalitného eloxovaného hliníka.
- Madlo, stabilizačná vzpera, priečna vzpera a prahová lišta vždy vo farbe Strieborná lesklá
- Nastaviteľnosť v nástennej lište 15 mm
- Vráťane HÜPPE Kedersystem (upevnenie pomocou tesniaceho profilu) –

- montáž bez viditeľných skrutiek v oblasti nástennej lišty
- Priebežné magnetické lišty, tesniacie profily a vodorovná tesniaca lišta
- Utesnenie podľa normy DIN 14428
- Made in Germany
- 10-ročná záruka dostupnosti opotrebovateľných dielov po zakúpení výrobku
- Obsah dodávky: upevňovací materiál, návod na montáž
- S prahovou lištou (výška 10 mm) pre optimálnu tesnosť, alebo bez prahovej lišty pre bezbariérový vstup

Sklo 373/375 Privatima: Pri objednávke je vždy potrebné špecifikovať upevnenie vľavo alebo vpravo

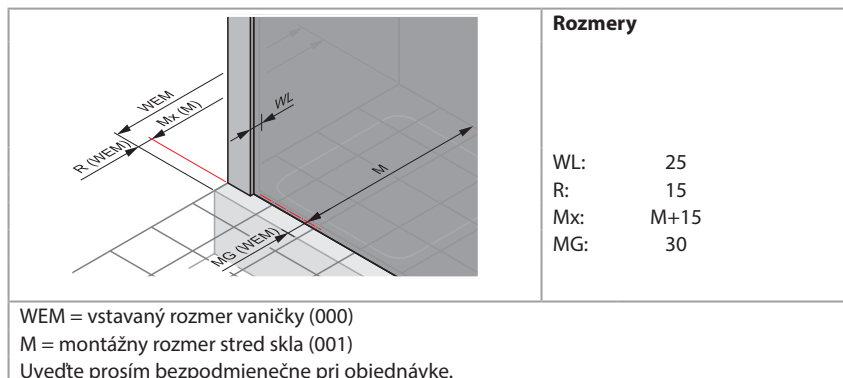
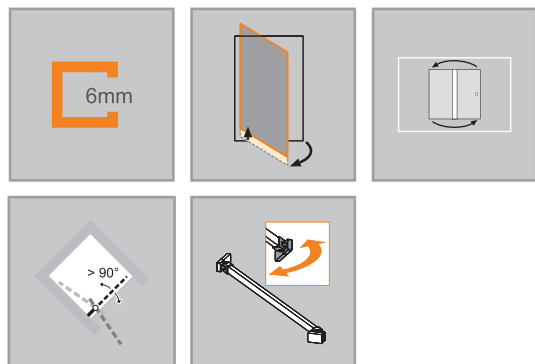
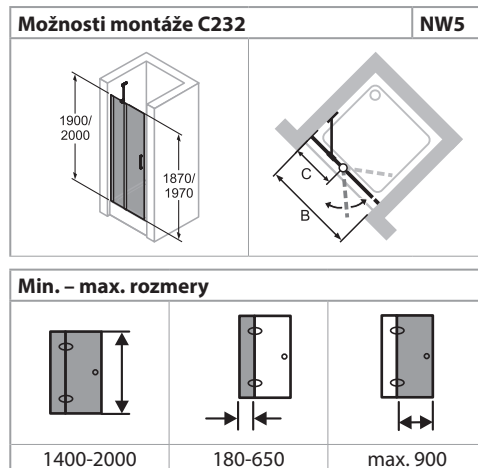

Krídlové dvere s pevným segmentom do niky

Montáž na sprchovú vaničku

Výška	Typ	WEM	Šírka pevného segmentu C	Šírka vstupu	Číslo výrobku	Cena
1900	780	765-795	261-276	450	C23207	604,-
	800	785-815	261-276	470	C23201	604,-
	880	865-895	261-276	550	C23208	604,-
	900	885-915	261-276	570	C23202	604,-
	980	965-995	261-276	650	C23209	636,-
	1000	985-1015	261-276	670	C23203	636,-
	1180	1165-1195	441-456	670	C23215	669,-
2000	1200	1185-1215	461-476	670	C23213	669,-
	780	765-795	261-276	450	C23210	667,-
	800	785-815	261-276	470	C23204	667,-
	880	865-895	261-276	550	C23211	667,-
	900	885-915	261-276	570	C23205	667,-
	980	965-995	261-276	650	C23212	701,-
	1000	985-1015	261-276	670	C23206	701,-
1180	1165-1195	441-456	670	C23216	735,-	
1200	1185-1215	461-476	670	C23214	735,-	

Montáž priamo na podlahu

Výška	Typ	M (stred skla) Nika	Šírka pevného segmentu C	Šírka vstupu	Číslo výrobku	Cena
1900	780	765-795	261-276	450	C23207	604,-
	800	785-815	261-276	470	C23201	604,-
	880	865-895	261-276	550	C23208	604,-
	900	885-915	261-276	570	C23202	604,-
	980	965-995	261-276	650	C23209	636,-
	1000	985-1015	261-276	670	C23203	636,-
	1180	1165-1195	441-456	670	C23215	669,-
2000	1200	1185-1215	461-476	670	C23213	669,-
	780	765-795	261-276	450	C23210	667,-
	800	785-815	261-276	470	C23204	667,-
	880	865-895	261-276	550	C23211	667,-
	900	885-915	261-276	570	C23205	667,-
	980	965-995	261-276	650	C23212	701,-
	1000	985-1015	261-276	670	C23206	701,-
1180	1165-1195	441-456	670	C23216	735,-	
1200	1185-1215	461-476	670	C23214	735,-	

Zhotovenie na mieru

Výška	Šírka B1	Číslo výrobku	Cena
1400-2000	700-1550	C23280	787,-

Individuálna šírka pevného segmentu / pevných segmentov je možná.
Rozsah nastavenia = zadaný rozmer - 8 mm /+ 22 mm

Príplatok
179,-

Farby profilov – sklá/dekory

Farby profilov	Kód farby	Príplatok
Strieborná matná	087	0,-
Biela	055	0,-
Strieborná pololeská	069	0,-

Sklo / dekor	s úpravou Anti-Plaque		bez úpravy Anti-Plaque	
	Kód skla	Príplatok	Kód skla	Príplatok
Číre	322	98,-	321	0,-
Privatima	375	278,-	373	179,-

Extra doplnky

Výška	Č. výrobku	Cena
1900	178003	37,-
2000	178007	37,-

Číslo výrobku a ceny

XXXXXX	+	XXX	+	XXX	=	XXXXXX.XXX.XXX
Číslo výrobku		Kód farby		Kód skla		Číslo výrobku kompletné
Základná cena		Farebný príplatok		Príplatok za sklo		Celková cena

Classics 2 4-uholník



Bočná stena a krídlovými dverami s pevným segmentom

Popis výrobku

- Čiastočne orámovaná bočná stena
- Zasklenie 6 mm jednovrstvovým bezpečnostným sklom podľa normy DIN EN 12150, voliteľne s povrchovou úpravou HÜPPE Anti-Plaque, ktorá umožňuje jednoduchú údržbu
- Profily z vysokokvalitného eloxovaného hliníka
- Stabilizačná vzpera a priečna vzpera vždy vo farbe Strieborná pololesklá
- Nastaviteľnosť v nástennej lište 15 mm

Nie je možné objednať ako bočnú stenu samostatne stojacu.
Skrátená bočná stena je kombinovateľná len s dverami do niky.

- Vrátane HÜPPE Kedersystem (upevnenie pomocou tesniaceho profilu) – montáž bez viditeľných skrutiek v oblasti nástennej lišty
- Utesnenie podľa normy DIN 14428
- Made in Germany
- 10-ročná záruka dostupnosti opotrebovateľných dielov po zakúpení výrobku
- Obsah dodávky: upevňovací materiál, návod na montáž

Možnosti montáže C236		NW6
so stabilizačnou vzperou		
s priečnou vzperou		
Min. - max. rozmery		
500-2000	200-1200	

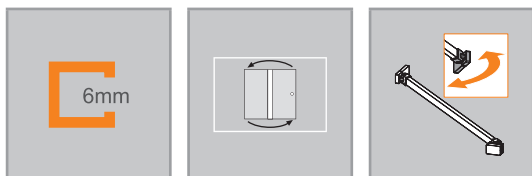

Rozmery	
WL:	25
R:	15
Mx:	M+15
MG:	30

WEM = vstavaný rozmer vaničky (000)
M = montážny rozmer stred skla (001)
Uvedte prosím bezpodmienečne pri objednávke.



Bočná stena pre krídlové dvere

Montáž na sprchovú vaničku

Výška	Typ	WEM	Číslo výrobku	Cena
1900	700	685-700	C23601	308,-
	750	735-750	C23602	308,-
	800	785-800	C23603	308,-
	900	885-900	C23604	308,-
	1000	985-1000	C23605	321,-
2000	700	685-700	C23606	337,-
	750	735-750	C23607	337,-
	800	785-800	C23608	337,-
	900	885-900	C23609	337,-
	1000	985-1000	C23610	356,-

Montáž priamo na podlahu

Výška	Typ	M (stred skla)	Číslo výrobku	Cena
1900	700	655-670	C23601	308,-
	750	705-720	C23602	308,-
	800	755-770	C23603	308,-
	900	855-870	C23604	308,-
	1000	955-970	C23605	321,-
2000	700	655-670	C23606	337,-
	750	705-720	C23607	337,-
	800	755-770	C23608	337,-
	900	855-870	C23609	337,-
	1000	955-970	C23610	356,-

Zhotovenie na mieru

Výška	Typ	Šírka B	Upevnenie	Číslo výrobku	Cena
500-2000	cez roh	200-1200	Stabilizačná vzpera	C23680	398,-
	V rovine	200-599	Stabilizačná vzpera	C23681	398,-
	V rovine	600-1200	Priečna vzpera	C23683	398,-
	Na vani	200-1200	Stabilizačná vzpera	C23682	398,-

Rozsah nastavenia = zadaný rozmer - 8mm /+ 7mm

Skrátená bočná stena je kombinovateľná len s dverami do niky.

	Priplatok k zhotoveniu na mieru za každé skosenie / výrez	Priplatok
		179,-

Farby profilov – sklá/dekory

Farby profilov	Kód farby	Priplatok
Strieborná matná	087	0,-
Biela	055	0,-
Strieborná pololeská	069	0,-

Sklo / dekor	s úpravou Anti-Plaque		bez úpravy Anti-Plaque	
	Kód skla	Priplatok	Kód skla	Priplatok
Číre	322	98,-	321	0,-
Privatima	375	278,-	373	179,-

Extra doplnky

Výška		Č. výrobku	Cena
1900	Rozširovací profil o 15 mm pre dvere s pevným segmentom.	178003	37,-
2000	Rozširovací profil o 15 mm pre dvere s pevným segmentom.	178007	37,-

Číslo výrobku a ceny

XXXXXX	+	XXX	+	XXX	=	XXXXXX.XXX.XXX
Číslo výrobku		Kód farby		Kód skla		Číslo výrobku kompletné
Základná cena		Farebný príplatok		Príplatok za sklo		Celková cena

Classics 2 4-uholník



Krídlové dvere s protisegmentom do niky

Popis výrobku

- Čiastočne orámované dvere s jedným skleneným krídlom s protisegmentom, ktoré sa otvára dovnútra a von
- Zasklenie 6 mm jednovrstvovým bezpečnostným sklom podľa normy DIN EN 12150, voliteľne s povrchovou úpravou HÜPPE Anti-Plaque, ktorá umožňuje jednoduchú údržbu
- Profily z vysokokvalitného eloxovaného hliníka.
- Madlo, stabilizačná vzpera, priečna vzpera a prahová lišta vždy vo farbe Strieborná lesklá
- Nastaviteľnosť v nástennej lište 15 mm
- Vráťane HÜPPE Kedersystem (upevnenie pomocou tesniaceho profilu) –

- montáž bez viditeľných skrutiek v oblasti nástennej lišty
- Priebežné magnetické lišty, tesniacie profily a vodorovná tesniaca lišta
- Utesnenie podľa normy DIN 14428
- Made in Germany
- 10-ročná záruka dostupnosti opotrebovateľných dielov po zakúpení výrobku
- Obsah dodávky: upevňovací materiál, návod na montáž
- S prahovou lištou (výška 10 mm) pre optimálnu tesnosť, alebo bez prahovej lišty pre bezbariérový vstup

Možnosti montáže C247		NWG
so stabilizačnou vzperou		
s priečnou vzperou		
Min. - max. rozmery		
1400-2000	max. 1000	190 - 1200

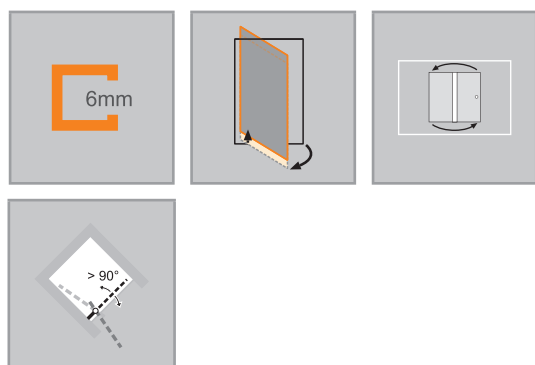

	Rozmery
	WL: 25
	R: 15
	Mx: M+15
	MG: 30
<p>WEM = vstavaný rozmer vaničky (000) M = montážny rozmer stred skla (001) Uvedte prosím bezpodmienečne pri objednávke.</p>	



Krídlové dvere s protisegmentom do niky

Montáž na sprchovú vaničku

Výška	Typ	WEM B	Šírka C	Šírka vstupu	Číslo výrobku	Cena
1900	900	885-915	235-250	580	C24701	581,-
	1000	985-1015	235-250	680	C24702	610,-
	1100	1085-1115	335-350	680	C24703	610,-
	1200	1185-1215	435-450	680	C24704	642,-
	1400	1385-1415	535-550	780	C24705	642,-
2000	900	885-915	235-250	580	C24706	642,-
	1000	985-1015	235-250	680	C24707	675,-
	1100	1085-1115	335-350	680	C24708	675,-
	1200	1185-1215	435-450	680	C24709	705,-
	1400	1385-1415	535-550	780	C24710	705,-

Montáž priamo na podlahu

Výška	Typ	M (stred skla) Nika	Šírka C	Šírka vstupu	Číslo výrobku	Cena
1900	900	885-915	235-250	580	C24701	581,-
	1000	985-1015	235-250	680	C24702	610,-
	1100	1085-1115	335-350	680	C24703	610,-
	1200	1185-1215	435-450	680	C24704	642,-
	1400	1385-1415	535-550	780	C24705	642,-
2000	900	885-915	235-250	580	C24706	642,-
	1000	985-1015	235-250	680	C24707	675,-
	1100	1085-1115	335-350	680	C24708	675,-
	1200	1185-1215	435-450	680	C24709	705,-
	1400	1385-1415	535-550	780	C24710	705,-

Zhotovenie na mieru

Výška	Šírka B1	Číslo výrobku	Cena
1400-2000	700-1200	C24780	756,-
	1201-1600	C24781	908,-
	1601-2200	C24782	1.090,-

Rozsah nastavenia = zadaný rozmer - 15 mm /+ 15 mm

Min. šírka protisegmentu: 190 mm.

Max. šírka krídla dverí: 1000 mm.

Je nutné uviesť šírku protisegmentu.

Príplatok	
	Príplatok k zhotoveniu na mieru za každé skosenie / výrez
179,-	

Farby profilov – sklá/dekory

Farby profilov	Kód farby	Príplatok
Strieborná matná	087	0,-
Biela	055	0,-
Strieborná pololeská	069	0,-

Sklo / dekor	s úpravou Anti-Plaque		bez úpravy Anti-Plaque	
	Kód skla	Príplatok	Kód skla	Príplatok
Číre	322	98,-	321	0,-
Privatima	375	278,-	373	179,-

Extra doplnky

Výška	Č. výrobku	Cena	
1900	Rozširovací profil o 15 mm pre dvere, priamy doraz	178002	37,-
	Rozširovací profil o 15 mm pre dvere s pevným segmentom.	178003	37,-
2000	Rozširovací profil o 15 mm pre dvere, priamy doraz	178006	37,-
	Rozširovací profil o 15 mm pre dvere s pevným segmentom.	178007	37,-

Číslo výrobku a ceny

XXXXXX	+	XXX	+	XXX	=	XXXXXX.XXX.XXX
Číslo výrobku		Kód farby		Kód skla		Číslo výrobku kompletné
Základná cena		Farebný príplatok		Príplatok za sklo		Celková cena

Classics 2 4-uholník



Lietacie dvere do niky

Popis výrobku

- Čiastočne orámované dvere s dvoma sklenenými krídlami, ktoré sa otvárajú dovnútra a von
- Zasklenie 6 mm jednovrstvovým bezpečnostným sklom podľa normy DIN EN 12150, voliteľne s povrchovou úpravou HÜPPE Anti-Plaque, ktorá umožňuje jednoduchú údržbu
- Profily z vysokokvalitného eloxovaného hliníka.
- Madlo, prahová lišta a pánt dverí vždy vo farbe Strieborná lesklá
- Nastavitelnosť v nástennej lište 15 mm
- Priebežné magnetické lišty, tesniace profily a vodorovná tesniaca lišta
- Utesnenie podľa normy DIN 14428
- Made in Germany
- 10-ročná záruka dostupnosti opotrebovateľných dielov po zakúpení výrobku
- Obsah dodávky: upevňovací materiál, návod na montáž
- S prahovou lištou (výška 10 mm) pre optimálnu tesnosť, alebo bez prahovej lišty pre bezbariérový vstup

Možnosti montáže C237		NW7
Min. - max. rozmery		
1400-2000	500-1800	

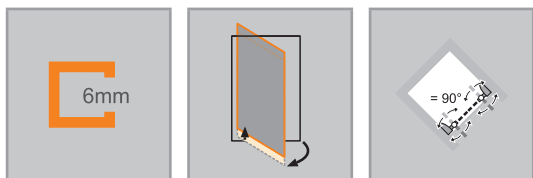

	Rozmery
	WL: 25
	R: 15
	Mx: M+15
	MG: 30
<p>WEM = vstavaný rozmer vaničky (000) M = montážny rozmer stred skla (001) Uvedte prosím bezpodmienečne pri objednávke.</p>	



Lietacie dvere do niky

Montáž na sprchovú vaničku

Výška	Typ	WEM B	Šírka vstupu	Číslo výrobku	Cena
1900	780	760-785	620	C23707	604,-
	800	780-805	640	C23701	604,-
	880	860-885	720	C23708	604,-
	900	880-905	740	C23702	604,-
	980	960-985	820	C23709	636,-
	1000	980-1005	840	C23703	636,-
2000	780	760-785	620	C23710	667,-
	800	780-805	640	C23704	667,-
	880	860-885	720	C23711	667,-
	900	880-905	740	C23705	667,-
	980	960-985	820	C23712	701,-
	1000	980-1005	840	C23706	701,-

Montáž priamo na podlahu

Výška	Typ	M (stred skla) B	Šírka vstupu	Číslo výrobku	Cena
1900	780	760-785	620	C23707	604,-
	800	780-805	640	C23701	604,-
	880	860-885	720	C23708	604,-
	900	880-905	740	C23702	604,-
	980	960-985	820	C23709	636,-
	1000	980-1005	840	C23703	636,-
2000	780	760-785	620	C23710	667,-
	800	780-805	640	C23704	667,-
	880	860-885	720	C23711	667,-
	900	880-905	740	C23705	667,-
	980	960-985	820	C23712	701,-
	1000	980-1005	840	C23706	701,-

Zhotovenie na mieru

Výška	Šírka B	Číslo výrobku	Cena
1400-2000	500-1800	C23780	787,-

Rozsah nastavenia = zadaný rozmer - 13 mm /+ 12 mm

Farby profilov – sklá/dekory

Farby profilov	Kód farby	Priplatok
Strieborná matná	087	0,-
Biela	055	0,-
Strieborná pololeská	069	0,-

Sklo / dekor	s úpravou Anti-Plaque		bez úpravy Anti-Plaque	
	Kód skla	Priplatok	Kód skla	Priplatok
Číre	322	98,-	321	0,-
Privatima	375	278,-	373	179,-

Extra doplnky

Výška	Popis	Č. výrobku	Cena
1900	Rozširovací profil o 15 mm pre dvere, priamy doraz	178002	37,-
2000	Rozširovací profil o 15 mm pre dvere, priamy doraz	178006	37,-

Číslo výrobku a ceny

XXXXXX	+	XXX	+	XXX	=	XXXXXX.XXX.XXX
Číslo výrobku		Kód farby		Kód skla		Číslo výrobku kompletné
Základná cena		Farebný príplatok		Príplatok za sklo		Celková cena

Classics 2 4-uholník



Lietacie dvere s bočnou stenou

Popis výrobku

- Čiastočne orámované dvere s dvoma sklenenými krídlami, ktoré sa otvárajú dovnútra a von
- Zasklenie 6 mm jednovrstvovým bezpečnostným sklom podľa normy DIN EN 12150, voliteľne s povrchovou úpravou HÜPPE Anti-Plaque, ktorá umožňuje jednoduchú údržbu
- Profily z vysokokvalitného eloxovaného hliníka.
- Madlo, prahová lišta a pánt dverí vždy vo farbe Strieborná lesklá
- Nastavitelnosť v nástennej lište 15 mm
- Priebežné magnetické lišty, tesniace profily a vodorovná tesniaca lišta
- Utesnenie podľa normy DIN 14428
- Made in Germany
- 10-ročná záruka dostupnosti opotrebovateľných dielov po zakúpení výrobku
- Obsah dodávky: upevňovací materiál, návod na montáž
- S prahovou lištou (výška 10 mm) pre optimálnu tesnosť, alebo bez prahovej lišty pre bezbariérový vstup

Možnosti montáže C238		NW8
Min. - max. rozmery		
1400-2000	500-1600	

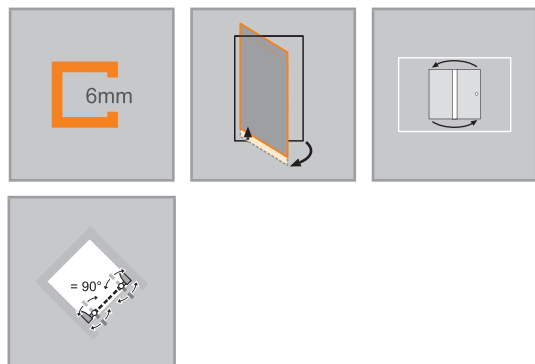

Rozmery	
WL:	25
R:	15
Mx:	M+15
MG:	30

WEM = vstavaný rozmer vaničky (000)
 M = montážny rozmer stred skla (001)
 Uvedte prosím bezpodmienečne pri objednávke.



Lietacie dvere pre bočnú stenu

Montáž na sprchovú vaničku

Výška	Typ	WEM B	Šírka vstupu	Číslo výrobku	Cena
1900	800	775-805	600	C23801	604,-
	900	875-905	700	C23802	604,-
	1000	975-1005	800	C23803	636,-
2000	800	775-805	600	C23804	667,-
	900	875-905	700	C23805	667,-
	1000	975-1005	800	C23806	701,-

Montáž priamo na podlahu

Výška	Typ	M (stred skla) B	Šírka vstupu	Číslo výrobku	Cena
1900	800	745-775	600	C23801	604,-
	900	845-875	700	C23802	604,-
	1000	945-975	800	C23803	636,-
2000	800	745-775	600	C23804	667,-
	900	845-875	700	C23805	667,-
	1000	945-975	800	C23806	701,-

Zhotovenie na mieru

Výška	Šírka B	Číslo výrobku	Cena
1400-2000	500-1600	C23880	787,-

Rozsah nastavenia = zadaný rozmer - 15 mm /+ 15 mm

Farby profilov – sklá/dekory

Farby profilov	Kód farby	Priplatok
Strieborná matná	087	0,-
Biela	055	0,-
Strieborná pololeská	069	0,-

Sklo / dekor	s úpravou Anti-Plaque		bez úpravy Anti-Plaque	
	Kód skla	Priplatok	Kód skla	Priplatok
Číre	322	98,-	321	0,-
Privatima	375	278,-	373	179,-

Extra doplnky

Výška		Č. výrobku	Cena
1900	Rozširovací profil o 15 mm pre dvere, priamy doraz	178002	37,-
2000	Rozširovací profil o 15 mm pre dvere, priamy doraz	178006	37,-

Číslo výrobku a ceny

XXXXXX	+	XXX	+	XXX	=	XXXXXX.XXX.XXX
Číslo výrobku		Kód farby		Kód skla		Číslo výrobku kompletné
Základná cena		Farebný príplatok		Príplatok za sklo		Celková cena

Classics 2 4-uholník



Bočná stena s lietacími dverami

Popis výrobku

- Čiastočne orámovaná bočná stena
- Zasklenie 6 mm jednovrstvovým bezpečnostným sklom podľa normy DIN EN 12150, voliteľne s povrchovou úpravou HÜPPE Anti-Plaque, ktorá umožňuje jednoduchú údržbu
- Profily z vysokokvalitného eloxovaného hliníka
- Stabilizačná vzpera a priečna vzpera vždy vo farbe Strieborná pololesklá
- Nastaviteľnosť v nástennej lište 15 mm

Nie je možné objednať ako bočnú stenu samostatne stojacu.

Možnosti montáže C239		NW9
Min. - max. rozmery		
500-2000	200-1200	

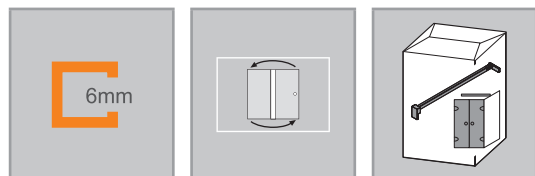

Rozmery	
WL:	25
R:	15
Mx:	M+15
MG:	30

WEM = vstavaný rozmer vaničky (000)
M = montážny rozmer stred skla (001)
Uvedte prosím bezpodmienečne pri objednávke.



Bočná stena pre lietacie dvere

Montáž na sprchovú vaničku

Výška	Typ	WEM B	Číslo výrobku	Cena
1900	700	685-700	C23901	308,-
	750	735-750	C23902	308,-
	800	785-800	C23903	308,-
	900	885-900	C23904	308,-
	1000	985-1000	C23905	321,-
2000	700	685-700	C23906	337,-
	750	735-750	C23907	337,-
	800	785-800	C23908	337,-
	900	885-900	C23909	337,-
	1000	985-1000	C23910	356,-

Montáž priamo na podlahu

Výška	Typ	M (stred skla) B	Číslo výrobku	Cena
1900	700	655-670	C23901	308,-
	750	705-720	C23902	308,-
	800	755-770	C23903	308,-
	900	855-870	C23904	308,-
	1000	955-970	C23905	321,-
2000	700	655-670	C23906	337,-
	750	705-720	C23907	337,-
	800	755-770	C23908	337,-
	900	855-870	C23909	337,-
	1000	955-970	C23910	356,-

Zhotovenie na mieru

Výška	Typ	Šírka B	Číslo výrobku	Cena
500-2000	cez roh	200-1200	C23980	398,-
	Na vani	200-1200	C23981	398,-

Rozsah nastavenia = zadaný rozmer - 8mm /+ 7mm

Skrátená bočná stena je kombinovateľná len s dverami do niky.

Príplatok	
	Príplatok k zhotoveniu na mieru za každé skosenie / výrez
179,-	

Farby profilov – sklá/dekory

Farby profilov	Kód farby	Príplatok
Strieborná matná	087	0,-
Biela	055	0,-
Strieborná pololeská	069	0,-

Sklo / dekor	s úpravou Anti-Plaque		bez úpravy Anti-Plaque	
	Kód skla	Príplatok	Kód skla	Príplatok
Číre	322	98,-	321	0,-
Privatima	375	278,-	373	179,-

Extra doplnky

Výška	Č. výrobku	Cena	
1900	Rozširovací profil o 15 mm pre dvere s pevným segmentom.	178003	37,-
2000	Rozširovací profil o 15 mm pre dvere s pevným segmentom.	178007	37,-

Číslo výrobku a ceny

XXXXXX	+	XXX	+	XXX	=	XXXXXX.XXX.XXX
Číslo výrobku		Kód farby		Kód skla		Číslo výrobku kompletné
Základná cena		Farebný príplatok		Príplatok za sklo		Celková cena

Classics 2 1/4-kruh



2-krídlové dvere s pevnými segmentami

Popis výrobku

- Čiastočne orámovaný sprchovací kút v tvare štvrtkruhu s dvoma sklenenými krídlami, ktoré sa otvárajú dovnútra a von, a s dvoma pevnými segmentami
- Zasklenie 6 mm jednvrstvom bezpečnostným sklom podľa normy DIN EN 12150, voliteľne s povrchovou úpravou HÜPPE Anti-Plaque, ktorá umožňuje jednoduchú údržbu
- Profily z vysokokvalitného eloxovaného hliníka.
- Madlo, stabilizačná vzpera, priečna vzpera a prahová lišta vždy vo farbe Strieborná lesklá
- Nastavitelnosť v nástennej lište 15 mm
- Vrátane HÜPPE Kedersystem (upevnenie pomocou tesniaceho profilu) – montáž bez viditeľných skrutiek v oblasti nástennej lišty
- Priebežné magnetické lišty, tesniacie profily a vodorovná tesniaca lišta
- Utesnenie podľa normy DIN 14428
- Made in Germany
- 10-ročná záruka dostupnosti opotrebovateľných dielov po zakúpení výrobku
- Obsah dodávky: upevňovací materiál, návod na montáž
- S prahovou lištou (výška 10 mm) pre optimálnu tesnosť, alebo bez prahovej lišty pre bezbariérový vstup

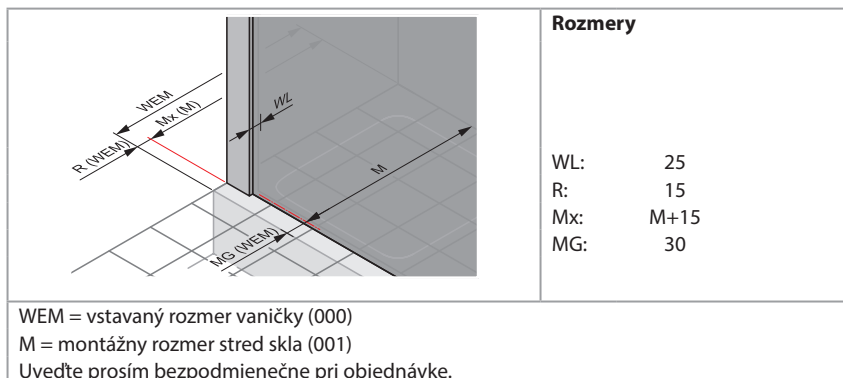
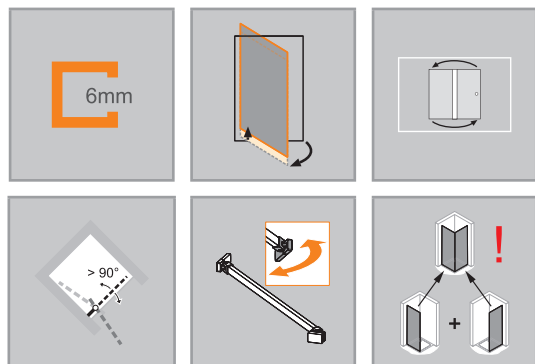
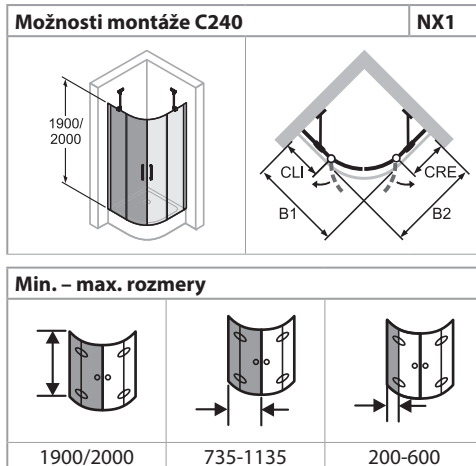

2-krídlové dvere s pevnými segmentami (1/2)

Montáž na sprchovú vaničku

Výška	Typ	WEM B1/B2	CLI/CRE	Šírka vstupu	Rádus	Číslo výrobku	Cena
1900	800	785-800	280-295	630	500	C24001	443,-
	900	885-900	380-395	630	500	C24002	443,-
	1000	985-1000	480-495	630	500	C24003	465,-
	800	785-800	235-250	685	550	C24007	443,-
	900	885-900	335-350	685	550	C24008	443,-
	1000	985-1000	435-450	685	550	C24009	465,-
2000	800	785-800	280-295	630	500	C24004	491,-
	900	885-900	380-395	630	500	C24005	491,-
	1000	985-1000	480-495	630	500	C24006	512,-
	800	785-800	235-250	685	550	C24010	491,-
	900	885-900	335-350	685	550	C24011	491,-
	1000	985-1000	435-450	685	550	C24012	512,-

POZOR: Kompletný rohový vstup pozostáva z dvoch č. výrobku

Montáž priamo na podlahu

Výška	Typ	M (stred skla) B1/B2	CLI/CRE	Šírka vstupu	Rádus	Číslo výrobku	Cena
1900	800	755-770	280-295	630	470	C24001	443,-
	900	855-870	380-395	630	470	C24002	443,-
	1000	955-970	480-495	630	470	C24003	465,-
	800	755-770	235-250	685	520	C24007	443,-
	900	855-870	335-350	685	520	C24008	443,-
	1000	955-970	435-450	685	520	C24009	465,-
2000	800	755-770	280-295	630	470	C24004	491,-
	900	855-870	380-395	630	470	C24005	491,-
	1000	955-970	480-495	630	470	C24006	512,-
	800	755-770	235-250	685	520	C24010	491,-
	900	855-870	335-350	685	520	C24011	491,-
	1000	955-970	435-450	685	520	C24012	512,-

POZOR: Kompletný rohový vstup pozostáva z dvoch č. výrobku

Zhotovenie na mieru: Montáž na sprchovú vaničku

Výška	WEM B1/B2	Šírka C	Rádus	Číslo výrobku	Cena
1900/2000	735-1135	200-600	500	C24080	578,-
	735-1135	200-600	550	C24081	578,-

Zhotovenie na mieru je možné len na šírku

Rozsah nastavenia = zadaný rozmer - 8mm /+ 7mm

	Priplatok k zhotoveniu na mieru za každé skosenie / výrez	Priplatok
		179,-

Zhotovenie na mieru: Montáž priamo na podlahu

Výška	M (stred skla) B1/B2	Šírka C	Rádus	Číslo výrobku	Cena
1900/2000	735-1135	200-600	470	C24080	578,-
	735-1135	200-600	520	C24081	578,-

Zhotovenie na mieru je možné len na šírku

Rozsah nastavenia = zadaný rozmer - 8mm /+ 7mm

	Priplatok k zhotoveniu na mieru za každé skosenie / výrez	Priplatok
		179,-

Farby profilov – sklá/dekory

Farby profilov	Kód farby	Priplatok
Strieborná matná	087	0,-
Biela	055	0,-
Strieborná pololeská	069	0,-

Skló / dekor	s úpravou Anti-Plaque		bez úpravy Anti-Plaque	
	Kód skla	Priplatok	Kód skla	Priplatok
Číre	322	98,-	321	0,-

Extra doplnky

Výška	Č. výrobku	Cena
1900	Rozširovací profil o 15 mm pre dvere s pevným segmentom.	178003 37,-
2000	Rozširovací profil o 15 mm pre dvere s pevným segmentom.	178007 37,-

Číslo výrobku a ceny

XXXXXX	+	XXX	+	XXX	=	XXXXXX.XXX.XXX
Číslo výrobku		Kód farby		Kód skla		Číslo výrobku kompletnej
Základná cena		Farebný príplatok		Príplatok za skló		Celková cena

Classics 2

Varianty a príslušenstvo

Stabilizačné vzpery / priečne vzpery

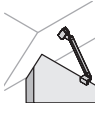
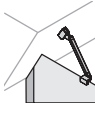
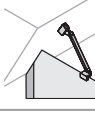
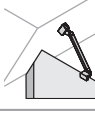
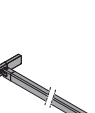
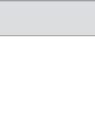
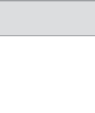
Dĺžka	Typ	Skica / Foto	Farba	Číslo výrobku	Cena
150 mm	Stabilizačná vzpera (stena/sklo) pre hrúbku skla 6 – 8 mm		Chróm = 091	SP0100091	88,-
			Black Edition (čierna matná) = 123	SP0100123	149,-
250 mm	Stabilizačná vzpera (stena/sklo) pre hrúbku skla 6 – 8 mm		Chróm = 091	SP0101091	92,-
	Black Edition (čierna matná) = 123		SP0101123	153,-	
	Stabilizačná vzpera (sklo/sklo) pre hrúbku skla 6 – 8 mm		Chróm = 091	SP0201091	92,-
	Black Edition (čierna matná) = 123		SP0201123	153,-	
500 mm	Stabilizačná vzpera (stena/sklo) pre hrúbku skla 6 – 8 mm		Chróm = 091	SP0102091	94,-
	Black Edition (čierna matná) = 123		SP0102123	154,-	
500 mm	Stabilizačná vzpera (sklo/sklo) pre hrúbku skla 6 – 8 mm		Chróm = 091	SP0202091	94,-
	Black Edition (čierna matná) = 123		SP0202123	154,-	
800 mm	Stabilizačná vzpera (stena/sklo) pre hrúbku skla 6 – 8 mm		Chróm = 091	SP0501091	113,-
			Black Edition (čierna matná) = 123	SP0501123	175,-
1200 mm	Priečna vzpera (sklo/sklo) pre hrúbku skla 6 – 8 mm		Chróm = 091	SP0301091	155,-
	Black Edition (čierna matná) = 123		SP0301123	224,-	
	Priečna vzpera (stena/sklo) pre hrúbku skla 6 – 8 mm		Chróm = 091	SP0302091	155,-
	Black Edition (čierna matná) = 123		SP0302123	224,-	
1200 mm	Priečna vzpera (stena/sklo) pre hrúbku skla 6 – 8 mm (pre stropnú šikminu)		Chróm = 091	S00301091	153,-
			Black Edition (čierna matná) = 123	S00301123	214,-

U-kabína

Typ	Skica / Foto	Číslo výrobku	Cena
Rohové konzoly - U-kabína na vystuženie bočnej steny so stenou (1 sada à 2 ks)		C26001	109,-
Doplnková sada pre U-kabínu pre krídlové dvere s pevným segmentom		510696	111,-
Doplnková sada pre U-kabínu pre lietacie dvere		510695	111,-

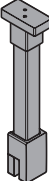

Stropná vzpera

Dĺžka	Typ	Detail	Skica / Foto	Farba	Číslo výrobku	Cena
80 – 800 mm	Stropná vzpera	Pre hrúbku skla 6 – 8 mm. Možnosť individuálneho skrátenia. Možnosť dodatočnej montáže.		Strieborná lesklá = 092	SP0000092	160,-
				Black Edition (čierna matná) = 123	SP0000123	220,-

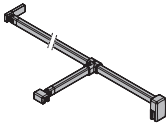
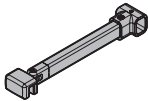
Vzpera tvaru T, kompletná

Dĺžka	Typ	Skica / Foto	Farba	Číslo výrobku	Cena
do 2000 mm x 150 mm	Vzpera tvaru T, kompletná (stena/sklo/sklo)		Chróm = 091	SP0603091	290,-
			Black Edition (čierna matná) = 123	SP0603123	342,-
150 mm	Dodatočné T-riešenie (v kombinácii s priečnou vzperou stena/sklo), skrátené pripojenie		Chróm = 091	SP0605091	137,-
			Black Edition (čierna matná) = 123	SP0605123	164,-

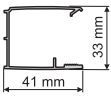
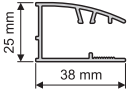
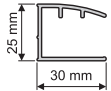
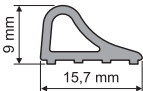
PRIEREZY PROFILOV

Profil	Detail
	Nástenná lišta pre posuvné dvere a posuvné dvere EasyEntry
	Nástenná lišta pre krídlové dvere s pevným segmentom a pre bočnú stenu
	Nástenná lišta pre priame pripojenie (bez pevného segmentu)
	Prahová lišta
	Prahová lišta EasyEntry
	Horná vodiaca lišta Classic2

Vaňové zásteny



Sprchovanie alebo kúpanie? Naše flexibilné zásteny vám dovoľia oboje – dokonca aj v malej kúpeľni. Flexibilitu vám poskytnú i pri navrhovaní: Vyberte si medzi

posuvnými, kyvnými alebo kyvnými skladačmi dverami, medzi základnými alebo prémiovými modelmi.

Prehľad modelov – základná cena

Vaňové zásteny

Solva bezrámová

1-dielna 1-dielna s pevným segmentom 2-dielna sklapovacia

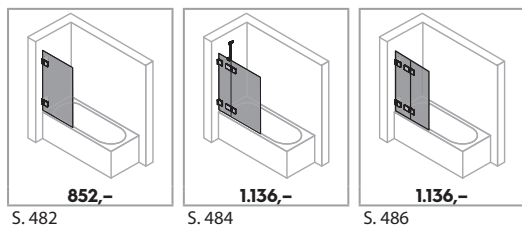

Solva s nástennou lištou

1-dielna 1-dielna s pevným segmentom 2-dielna sklapovacia

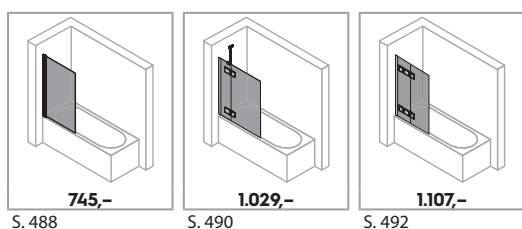

Xtensa pure

Posuvné dvere 1-dielne s pevným segmentom

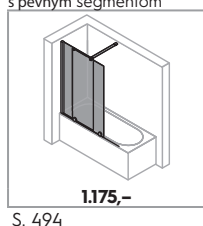

Design pure

1-dielna 1-dielna s pevným segmentom 2-dielna sklapovacia 3-dielna sklapovacia Bočná stena

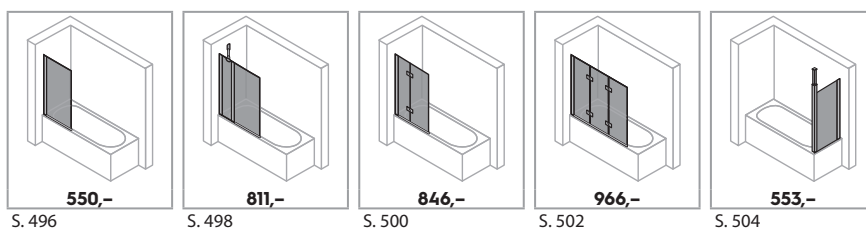

Combinett 2

2-dielna 3-dielna 3-dielna s rozšíreným 1. segmentom Bočná stena

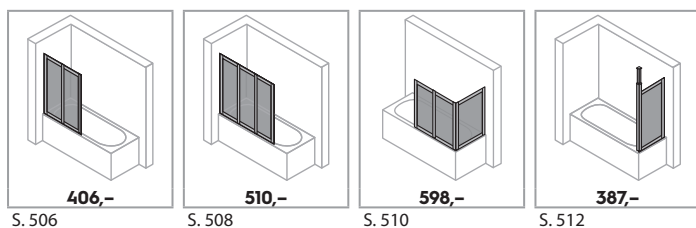

Solva bezrámová Vaňová zástena



Vaňová zástena 1-dielna

Popis výrobku

- Pre montáž na vaňu
- Bezrámové sklenené krídlo, otočné smerom dnu a von
- Individuálne zhotovenie na mieru
- Zasklenie 6 mm jednovrstvovým bezpečnostným sklom podľa normy DIN EN 12150, voliteľne s povrchovou úpravou HÜPPE Anti-Plaque, ktorá umožňuje jednoduchú údržbu
- Stenové uholníky a pánty z vysokokvalitného kovu
- Zdvíhací / spúšťací mechanizmus pántu je decentne skrytý pod krytkou
- Z vnútornej strany zapustené pánty pre ľahšie čistenie
- S prahovou lištou (výška 10 mm) pre optimálnu tesnosť, alebo bez prah-

Zameranie nutné.

Pozor: z konštrukčných dôvodov pri bezrámových výrobkoch nie je možné dosiahnuť úplnú tesnosť.

Ak sa vyžaduje vysoká úroveň tesnosti, potom prosím použite Solva s nástennou lištou.

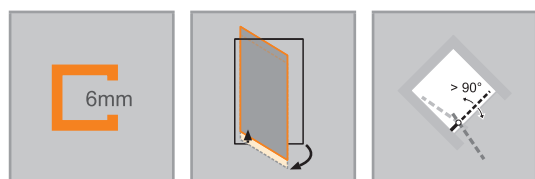

Stenový pánt

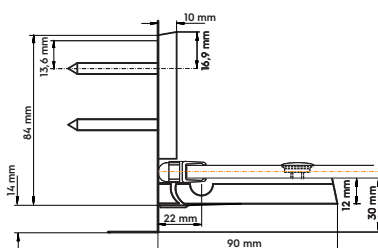

Možnosti montáže S134 / S135		THB
Upevnenie vľavo	Upevnenie vpravo	
Min. - max. rozmery		
1200-2000	500-1000	



Vaňová zástena 1-dielna

Upevnenie vľavo

Zhotovenie na mieru

Výška	Šírka	Číslo výrobku	Cena
1200-2000	500-1000	S13480	852,-

Vaňová zástena 1-dielna

Upevnenie vpravo

Zhotovenie na mieru

Výška	Šírka	Číslo výrobku	Cena
1200-2000	500-1000	S13580	852,-

Farby profilov – sklá/dekory

Farby profilov	Kód farby	Príplatok
Strieborná lesklá	092	0,-
Black Edition (čierna matná)	123	144,-
White Edition (biela matná)	182	144,-

Skló / dekor	s úpravou Anti-Plaque		bez úpravy Anti-Plaque	
	Kód skla	Príplatok	Kód skla	Príplatok
Číre	322	0,-	321	0,-
Sand Plus (matná)	316	179,-	315	179,-
Privatima	375	179,-	373	179,-
Šedé	368	179,-	301	179,-
Zrkadlové sklo	381	562,-	380	562,-

Číslo výrobku a ceny

XXXXXX	+	XXX	+	XXX	=	XXXXXX.XXX.XXX
Číslo výrobku		Kód farby		Kód skla		Číslo výrobku kompletne
Základná cena		Farebný príplatok		Príplatok za sklo		Celková cena

Solva bezrámová Vaňová zástena



Vaňová zástena 1-dielna s pevným segmentom

Popis výrobku

- Pre montáž na vaňu
- Bezrámové sklenené krídlo, otočné smerom dnu a von, s jedným pevným segmentom
- Individuálne zhotovenie na mieru
- Zasklenie 6 mm (pohyblivý segment) a 8 mm (pevný segment) jednovrstvovým bezpečnostným sklom podľa normy DIN EN 12150, voliteľne s povrchovou úpravou HÜPPE Anti-Plaque, ktorá umožňuje jednoduchú údržbu
- Stenové uholníky a pánty z vysokokvalitného kovu
- Zdvíhací / spúšťací mechanizmus pántu je decentne skrytý pod krytkou
- Z vnútornej strany zapustené pánty pre ľahšie čistenie

Zameranie nutné.

Pozor: z konštrukčných dôvodov pri bezrámových výrobkoch nie je možné dosiahnuť úplnú tesnosť.

Ak sa vyžaduje vysoká úroveň tesnosti, potom prosím použite Solva s nástennou lištou.

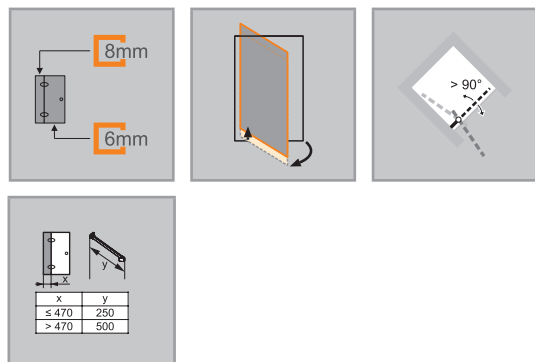

Možnosti montáže S121 / S122		THA
Upevnenie vľavo	Upevnenie vpravo	
Min. - max. rozmery		
1200 – 2000	220-600	max. 900

Štandardný stenový uholník

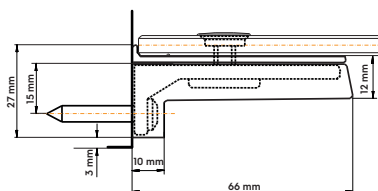

Vaňová zástena 1-dielna s pevným segmentom

Upevnenie vľavo

Zhotovenie na mieru

Výška	Šírka dvernej strany	Číslo výrobku	Cena
1200-2000	600-1200	S12180	1.136,-
	1201-1500	S12182	1.306,-

Vaňová zástena 1-dielna s pevným segmentom

Upevnenie vpravo

Zhotovenie na mieru

Výška	Šírka dvernej strany	Číslo výrobku	Cena
1200-2000	600-1200	S12280	1.136,-
	1201-1500	S12282	1.306,-

Farby profilov – sklá/dekory

Farby profilov	Kód farby	Priplatok
Strieborná lesklá	092	0,-
Black Edition (čierna matná)	123	144,-
White Edition (biela matná)	182	144,-

Skló / dekor	s úpravou Anti-Plaque		bez úpravy Anti-Plaque	
	Kód skla	Priplatok	Kód skla	Priplatok
Číre	322	0,-	321	0,-
Sand Plus (matná)	316	179,-	315	179,-
Privatima	375	179,-	373	179,-
Šedé	368	179,-	301	179,-
Zrkadlové sklo	381	562,-	380	562,-

Číslo výrobku a ceny

XXXXXX	+	XXX	+	XXX	=	XXXXXX.XXX.XXX
Číslo výrobku		Kód farby		Kód skla		Číslo výrobku kompletne
Základná cena		Farebný príplatok		Príplatok za sklo		Celková cena

Solva bezrámová Vaňová zástena



Vaňová zástena 2-dielna sklápovacia

Popis výrobku

- Pre montáž na vaňu
- Bezrámová sklápovacia zástena s dvoma sklenenými krídlami, na nástennom pánte otočná smerom dnu a von o 90 stupňov, v pánte na skle otočná smerom von o 180 stupňov
- Individuálne zhotovenie na mieru
- Zasklenie 6 mm jednovrstvovým bezpečnostným sklom podľa normy DIN EN 12150, voliteľne s povrchovou úpravou HÜPPE Anti-Plaque, ktorá umožňuje jednoduchú údržbu
- Stenové uholníky a pánty z vysokokvalitného kovu
- Zdvíhací / spúšťač mechanizmu pántu je decentne skrytý pod krytkou
- Z vnútornej strany zapustené pánty pre ľahšie čistenie

Zameranie nutné.

Pozor: z konštrukčných dôvodov pri bezrámových výrobkoch nie je možné dosiahnuť úplnú tesnosť.

Ak sa vyžaduje vysoká úroveň tesnosti, potom prosím použite Solva s nástennou lištou.

Možnosti montáže S148 / S149		THC
Upevnenie vľavo	Upevnenie vpravo	
Min. - max. rozmery		
1200-2000	500-1250	

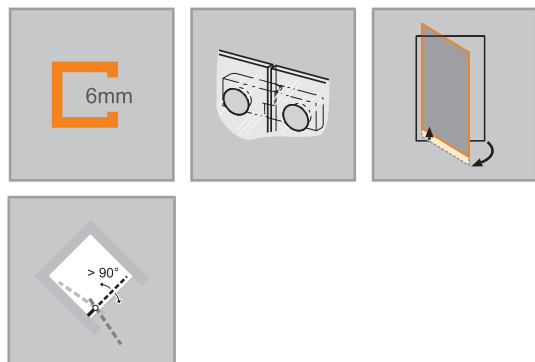

Stenový pánt

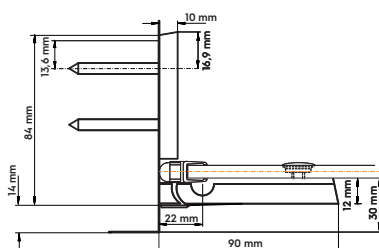

Vaňová zástena 2-dielna sklapovacia

Upevnenie vľavo

Zhotovenie na mieru

Výška	Šírka dvernej strany	Číslo výrobku	Cena
1200-2000	500-1250	S14880	1.136,-

Vaňová zástena 2-dielna sklapovacia

Upevnenie vpravo

Zhotovenie na mieru

Výška	Šírka dvernej strany	Číslo výrobku	Cena
1200-2000	500-1250	S14980	1.136,-

Farby profilov – sklá/dekory

Farby profilov	Kód farby	Príplatok
Strieborná lesklá	092	0,-
Black Edition (čierna matná)	123	144,-
White Edition (biela matná)	182	144,-

Skló / dekor	s úpravou Anti-Plaque		bez úpravy Anti-Plaque	
	Kód skla	Príplatok	Kód skla	Príplatok
Číre	322	0,-	321	0,-
Sand Plus (matná)	316	179,-	315	179,-
Privatima	375	179,-	373	179,-
Šedé	368	179,-	301	179,-
Zrkadlové sklo	381	562,-	380	562,-

Číslo výrobku a ceny

XXXXXX	+	XXX	+	XXX	=	XXXXXX.XXX.XXX
Číslo výrobku		Kód farby		Kód skla		Číslo výrobku kompletne
Základná cena		Farebný príplatok		Príplatok za sklo		Celková cena

Solva s nástennou lištou Vaňová zástena



1-dielna

Popis výrobku

- Pre montáž na vaňu
- Čiastočne orámované sklenené krídlo, otočné smerom dnu a von
- Zasklenie 6 mm jednovrstvovým bezpečnostným sklom podľa normy DIN EN 12150, voliteľne s povrchovou úpravou HÜPPE Anti-Plaque, ktorá umožňuje jednoduchú údržbu
- Profily z vysokokvalitného eloxovaného hliníka
- Nastavitelnosť v nástennej lište 15 mm
- Trubkový pánt s plynulo nastaviteľným zdvíhacím/spúšťacím mechanizmom a 5 mm zdvíhacím účinkom
- S prahovou lištou (výška 10 mm) pre optimálnu tesnosť, alebo bez prahovej lišty pre bezbariérový vstup

- Priebežné tesniace profily a vodorovná tesniaca lišta
- Utesnenie podľa normy DIN 14428
- Made in Germany
- Obsah dodávky: upevňovací materiál, návod na montáž
- 10-ročná záruka dostupnosti opotrebovateľných dielov po zakúpení výrobku
- Systém riadenia kvality certifikovaný podľa normy DIN EN ISO 9001:2015
- Energetický manažment certifikovaný podľa normy EN ISO 50001:2011

Možnosti montáže S260 / S261		TT1
Upevnenie vľavo	Upevnenie vpravo	
Min. - max. rozmery		
1200-2000	500-1000	

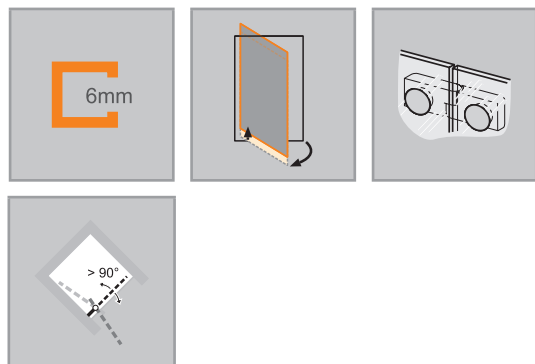

Rozmery	
WL:	28
R:	15
Mx:	M+15
MG:	30

WEM = vstavaný rozmer vaničky (000)
 M = montážny rozmer stred skla (001)
 Uvedte prosím bezpodmienečne pri objednávke.



Vaňová zástena 1-dielna

Upevnenie vľavo

Montáž na vaňu

Výška	Typ	Šírka celkom	Číslo výrobku	Cena
1500	750	735-750	S26001	745,-

Zhotovenie na mieru

Výška	Šírka dvernej strany	Číslo výrobku	Cena
1200-2000	500-1000	S26080	856,-

Rozsah nastavenia = zadaný rozmer - 8mm /+ 7mm

Vaňová zástena 1-dielna

Upevnenie vpravo

Montáž na vaňu

Výška	Typ	Šírka celkom	Číslo výrobku	Cena
1500	750	735-750	S26101	745,-

Zhotovenie na mieru

Výška	Šírka dvernej strany	Číslo výrobku	Cena
1200-2000	500-1000	S26180	856,-

Rozsah nastavenia = zadaný rozmer - 8mm /+ 7mm

Farby profilov – sklá/dekory

Farby profilov	Kód farby	Priplatok
Strieborná lesklá	092	0,-
Black Edition (čierna matná)	123	144,-
White Edition (biela matná)	182	144,-

Skló / dekor	s úpravou Anti-Plaque		bez úpravy Anti-Plaque	
	Kód skla	Priplatok	Kód skla	Priplatok
Číre	322	0,-	321	0,-
Sand Plus (matná)	316	179,-	315	179,-
Privatima	375	179,-	373	179,-
Šedé	368	179,-	301	179,-
Zrkadlové sklo	381	562,-	380	562,-

Číslo výrobku a ceny

XXXXXX	+	XXX	+	XXX	=	XXXXXX.XXX.XXX
Číslo výrobku		Kód farby		Kód skla		Číslo výrobku kompletne
Základná cena		Farebný príplatok		Príplatok za sklo		Celková cena

Solva s nástennou lištou Vaňová zástena



Vaňová zástena 1-dielna s pevným segmentom

Popis výrobku

- Pre montáž na vaňu
- Čiastočne orámované sklenené krídlo, otočné smerom dnu a von, s jedným pevným segmentom
- Zasklenie 6 mm (pohyblivý segment) a 8 mm (pevný segment) jednovrstvovým bezpečnostným sklom podľa normy DIN EN 12150, voliteľne s povrchovou úpravou HÜPPE Anti-Plaque, ktorá umožňuje jednoduchú údržbu
- So stabilizačnou vzperou (vnútri)
- Profily z vysokokvalitného eloxovaného hliníka a pánty z kvalitného kovu
- Skosenia / výrezy sú možné
- Zdvíhací / spúšťací mechanizmus pántu je decentne skrytý pod krytkou
- Vrátane HÜPPE Kedersystem (upevnenie pomocou tesniaceho profilu) – montáž bez viditeľných skrutiek v oblasti nástennej lišty
- Nastaviteľnosť v nástennej lište 15 mm
- Z vnútornej strany zapustené pánty pre ľahšie čistenie
- S prahovou lištou (výška 10 mm) pre optimálnu tesnosť, alebo bez prahovej lišty pre bezbariérový vstup
- Priebežné tesniace profily a vodorovná tesniaca lišta
- Utesnenie podľa normy DIN 14428
- Made in Germany
- Obsah dodávky: upevňovací materiál, návod na montáž
- 10-ročná záruka dostupnosti opotrebovateľných dielov po zakúpení výrobku
- Systém riadenia kvality certifikovaný podľa normy DIN EN ISO 9001:2015
- Energetický manažment certifikovaný podľa normy EN ISO 50001:2011

Možnosti montáže S262 / S263		TT2
Upevnenie vľavo	Upevnenie vpravo	
Min. - max. rozmery		
1200 – 2000	200-600	max. 900

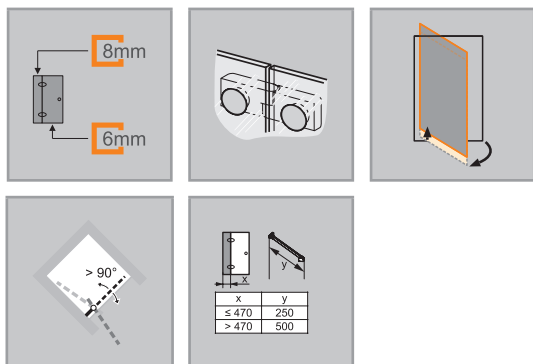

Rozmery	
WL:	24
R:	20
Mx:	M+10
MG:	30

WEM = vstavaný rozmer vaničky (000)
M = montážny rozmer stred skla (001)
Uvedte prosím bezpodmienečne pri objednávke.



Vaňová zástena 1-dielna s pevným segmentom

Upevnenie vľavo

Montáž na vaňu

Výška	Typ	Šírka dverí	Šírka pevného segmentu	Číslo výrobku	Cena
1500	950	935-950	205-220	S26201	1.029,-

Zhotovenie na mieru

Výška	Šírka dvernej strany	Šírka pevného segmentu	Číslo výrobku	Cena
1200-2000	600-1200	200-600	S26280	1.184,-
	1201-1500	200-600	S26282	1.234,-

Rozsah nastavenia = zadaný rozmer - 8mm /+ 7mm

Vaňová zástena 1-dielna s pevným segmentom

Upevnenie vpravo

Montáž na vaňu

Výška	Typ	Šírka dverí	Šírka pevného segmentu	Číslo výrobku	Cena
1500	950	935-950	205-220	S26301	1.029,-

Zhotovenie na mieru

Výška	Šírka dvernej strany	Šírka pevného segmentu	Číslo výrobku	Cena
1200-2000	600-1200	200-600	S26380	1.184,-
	1201-1500	200-600	S26382	1.234,-

Rozsah nastavenia = zadaný rozmer - 8mm /+ 7mm

Farby profilov – sklá/dekory

Farby profilov	Kód farby	Príplatok
Strieborná lesklá	092	0,-
Black Edition (čierna matná)	123	144,-
White Edition (biela matná)	182	144,-

Sklo / dekor	s úpravou Anti-Plaque		bez úpravy Anti-Plaque	
	Kód skla	Príplatok	Kód skla	Príplatok
Číre	322	0,-	321	0,-
Sand Plus (matná)	316	179,-	315	179,-
Privatima	375	179,-	373	179,-
Šedé	368	179,-	301	179,-
Zrkadlové sklo	381	562,-	380	562,-

Číslo výrobku a ceny

XXXXXX	+	XXX	+	XXX	=	XXXXXX.XXX.XXX
Číslo výrobku		Kód farby		Kód skla		Číslo výrobku kompletné
Základná cena		Farebný príplatok		Príplatok za sklo		Celková cena



Solva s nástennou lištou Vaňová zástena



Vaňová zástena 2-dielna sklappovacia

Popis výrobku

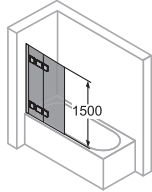
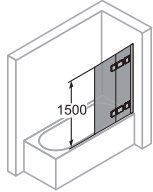
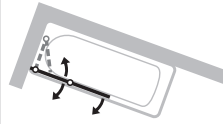
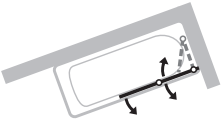
- Pre montáž na vaňu
- Čiastočne orámovaná sklappovacia zástena s dvoma sklennými krídlami, na nástennom pánťe otočná smerom dnu a von o 90 stupňov, v pánťe na skle otočná smerom von o 180 stupňov
- Zasklenie 6 mm jednovrstvovým bezpečnostným sklom podľa normy DIN EN 12150, voliteľne s povrchovou úpravou HÜPPE Anti-Plaque, ktorá umožňuje jednoduchú údržbu
- Profily z vysokokvalitného eloxovaného hliníka
- Nastaviteľnosť v nástennej lište 15 mm
- Trubkový pânt s plynulo nastaviteľným zdvíhacím/spúšťacím mechanizmom a 5 mm zdvíhacím účinkom
- Z vnútornej strany zapustené pânty pre ľahšie čistenie
- S prahovou lištou (výška 10 mm) pre optimálnu tesnosť, alebo bez prahovej lišty pre bezbariérový vstup
- Priebežné tesniacie profily a vodorovná tesniacia lišta
- Utesnenie podľa normy DIN 14428
- Made in Germany
- Obsah dodávky: upevňovací materiál, návod na montáž
- 10-ročná záruka dostupnosti opotrebovateľných dielov po zakúpení výrobku
- Systém riadenia kvality certifikovaný podľa normy DIN EN ISO 9001:2015
- Energetický manažment certifikovaný podľa normy EN ISO 50001:2011

Možnosti montáže S264 / S265		TT3
		
Upevnenie vľavo	Upevnenie vpravo	
		
Min. - max. rozmery		
		
1200-2000	500-1250	

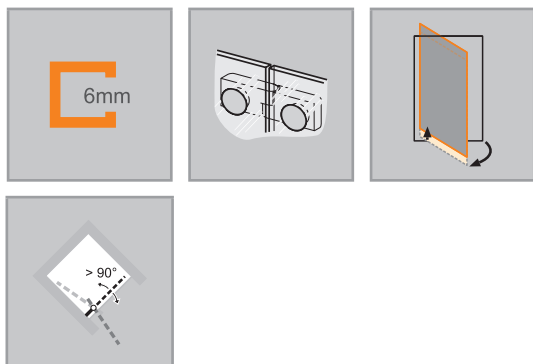

Rozmery	
WL:	28
R:	15
Mx:	M+15
MG:	30

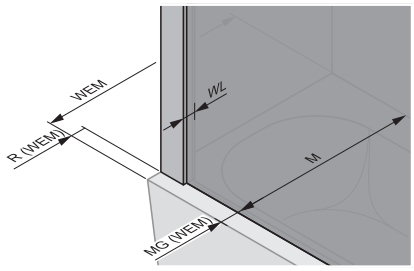

WEM = vstavaný rozmer vaničky (000)
 M = montážny rozmer stred skla (001)
 Uvedte prosím bezpodmienečne pri objednávke.



Vaňová zástena 2-dielna sklapovacia

Upevnenie vľavo

Montáž na vaňu

Výška	Typ	Šírka	Číslo výrobku	Cena
1500	1000	985-1000	S26401	1.107,-
	1200	1185-1200	S26402	1.128,-

Zhotovenie na mieru

Výška	Šírka dvernej strany	Číslo výrobku	Cena
1200-2000	500-1250	S26480	1.297,-
Rozsah nastavenia = zadaný rozmer - 8mm /+ 7mm			
 Príplatok k zhotoveniu na mieru za každé skosenie / výrez			Príplatok 179,-

Vaňová zástena 2-dielna sklapovacia

Upevnenie vpravo

Montáž na vaňu

Výška	Typ	Šírka	Číslo výrobku	Cena
1500	1000	985-1000	S26501	1.107,-
	1200	1185-1200	S26502	1.128,-

Zhotovenie na mieru

Výška	Šírka dvernej strany	Číslo výrobku	Cena
1200-2000	500-1250	S26580	1.297,-
Rozsah nastavenia = zadaný rozmer - 8mm /+ 7mm			
 Príplatok k zhotoveniu na mieru za každé skosenie / výrez			Príplatok 179,-

Farby profilov – sklá/dekory

Farby profilov	Kód farby	Príplatok
Strieborná lesklá	092	0,-
Black Edition (čierna matná)	123	144,-
White Edition (biela matná)	182	144,-

Skló / dekor	s úpravou Anti-Plaque		bez úpravy Anti-Plaque	
	Kód skla	Príplatok	Kód skla	Príplatok
Číre	322	0,-	321	0,-
Sand Plus (matná)	316	179,-	315	179,-
Šedé	368	179,-	301	179,-
Privatima	375	179,-	373	179,-
Zrkadlové sklo	381	562,-	380	562,-

Ďalšie rozmery

Typ	Šírka v zloženom stave (F)	Hrúbka v zloženom stave (P)
1000	497	95-110
1200	597	95-110

Číslo výrobku a ceny

XXXXXX	+	XXX	+	XXX	=	XXXXXX.XXX.XXX
Číslo výrobku		Kód farby		Kód skla		Číslo výrobku kompletné
Základná cena		Farebný príplatok		Príplatok za sklo		Celková cena

Xtensa pure Vaňová zástena



Posuvné dvere 1-dielne s pevným segmentom

Popis výrobku

- Pre montáž na vaňu
- Čiastočne orámovaná zástena s jedným posuvným segmentom, ktorý sa otvára na jednu stranu, a s jedným pevným segmentom
- Zasklenie 6 mm (pevný segment) a 8 mm (dvere) jednovrstvovým bezpečnostným sklom podľa normy DIN EN 12150, voliteľne s povrchovou úpravou HÜPPE Anti-Plaque, ktorá umožňuje jednoduchú údržbu
- Vysokokvalitná a mimoriadne úzka hliníková nástenná lišta
- Voliteľne k dispozícii s komfortným madlom a stropnou vzperou
- Nastavitelnosť v nástennej lište 12 mm. Naviac až 200 mm prekrytím oboch sklenených prvkov.
- Pre inštaláciu je potrebný rovný / plochý povrch alebo okraj vane široký min. 50 mm.
- Vrátane HÜPPE Kedersystem (upevnenie pomocou tesniaceho profilu) – montáž bez viditeľných skrutiek v oblasti nástennej lišty

K dispozícii musí byť rovný / plochý povrch šírky 50 mm.

- Jednoduché čistenie vďaka z vnútornej strany zapusteným pojazďovým kolieskam
- Vysokokvalitné kolieska sú z vnútornej strany skla zaskrutkované so zapustením a výškovo nastaviteľné
- Podlahový profil (výška 10 mm)
- Priebežné magnetické lišty a tesniace profily
- Utesnenie podľa normy DIN 14428
- Made in Germany
- 10-ročná záruka dostupnosti opotrebovateľných dielov po zakúpení výrobku
- Systém riadenia kvality certifikovaný podľa normy DIN EN ISO 9001:2015
- Energetický manažment certifikovaný podľa normy EN ISO 50001:2011
- Obsah dodávky: upevňovací materiál, Nástroj na čistenie, návod na montáž

Možnosti montáže XT06 / XT07		RB1
Upevnenie vľavo	Upevnenie vpravo	
so stabilizačnou vzperou		
S priečnou vzperou		
Min. - max. rozmery		
1200-1500	700-1400	

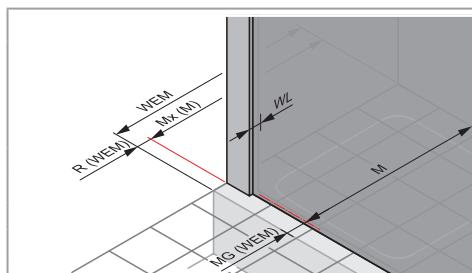
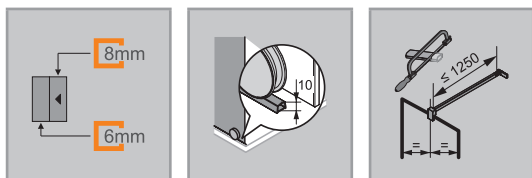

Rozmery

WL:	20
R:	38
MG:	47

WEM = vstavaný rozmer vaničky (000)

M = montážny rozmer stred podlahového profilu GT (001)

Uvedte prosím bezpodmienečne pri objednávke.



Posuvné dvere 1-dielne s pevným segmentom

Upevnenie vľavo

Montáž na vaňu

Výška	Typ	Upevnenie	Šírka	Min.-max. prekrytie sklených tabulí X	Montážny rozmer priečnej vzpery Y	Číslo výrobku	Cena
1500	1200	Stabilizačná vzpera	1101-1200	91-190	716	XT0601	1.175,-
	1400	Priečna vzpera	1201-1400	91-290		XT0602	1.360,-

Zhotovenie na mieru

Výška	Šírka	Číslo výrobku	Cena
1200-1500	700-1400	XT0680	1.510,-

Posuvné dvere 1-dielne s pevným segmentom

Upevnenie vpravo

Montáž na vaňu

Výška	Typ	Upevnenie	Šírka	Min.-max. prekrytie sklených tabulí X	Montážny rozmer priečnej vzpery Y	Číslo výrobku	Cena
1500	1200	Stabilizačná vzpera	1101-1200	91-190	716	XT0701	1.175,-
	1400	Priečna vzpera	1201-1400	91-290		XT0702	1.360,-

Zhotovenie na mieru

Výška	Šírka	Číslo výrobku	Cena
1200-1500	700-1400	XT0780	1.510,-

Farby profilov – sklá/dekory

Farby profilov	Kód farby	Príplatok
Strieborná pololeská	069	0,-
Black Edition (čierna matná)	123	144,-
White Edition (biela matná)	182	144,-
Bronz	55D	333,-
Black chrome	55F	333,-

Skló / dekor	s úpravou Anti-Plaque		bez úpravy Anti-Plaque	
	Kód skla	Príplatok	Kód skla	Príplatok
Číre	322	0,-	321	0,-
Sand Plus sieťotlač	348	268,-	347	268,-
Šedé	368	278,-	301	278,-
Bronzové	378	278,-	341	278,-
Zrkadlové sklo	381	562,-	380	562,-

Variety vybavenia (voliteľný)

	Variety vybavenia	Príplatok
Stropná vzpera 80 – 600 mm	791	150,-
Komfortné madlo Xtensa	792	112,-
Komfortné madlo Xtensa a stropná vzpera Xtensa 80 – 600 mm	793	260,-

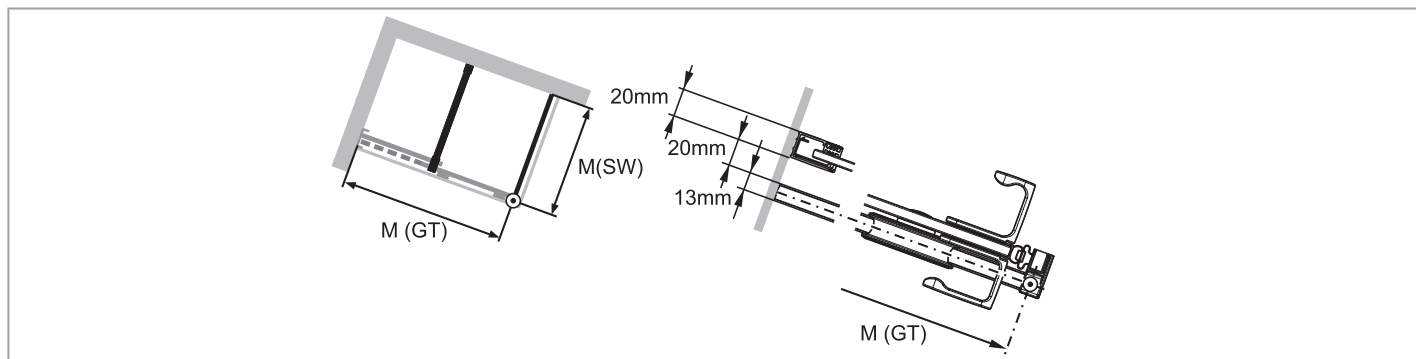

Číslo výrobku a ceny

XXXXXX	+	XXX	+	XXX	+	XXX	=	XXXXXX.XXX.XXX.XXX
Číslo výrobku		Kód farby		Kód skla		Variety vybavenia		Číslo výrobku kompletné
Základná cena		Farebný príplatok		Príplatok za sklo		Príplatok		Celková cena

Design pure Vaňová zástena



Vaňová zástena 1-dielna

Popis výrobku

- Pre montáž na vaňu
- Čiastočne orámované sklenené krídlo, otočné smerom dnu a von
- Zasklenie 6 mm jednovrstvovým bezpečnostným sklom podľa normy DIN EN 12150, voliteľne s povrchovou úpravou HÜPPE Anti-Plaque, ktorá umožňuje jednoduchú údržbu
- Profily z vysokokvalitného eloxovaného hliníka
- Prahová lišta vždy v prevedení Strieborná lesklá, s výnimkou Black Edition, White Edition
- Nastaviteľnosť v nástennej lište 15 mm
- Trubkový pánt s plynulo nastaviteľným zdvíhacím/spúšťacím mechanizmom a 5 mm zdvíhacím účinkom
- S prahovou lištou (výška 10 mm) pre optimálnu tesnosť, alebo bez prahovej lišty pre bezbariérový vstup
- Priebežné tesniace profily a vodorovná tesniaca lišta
- Utesnenie podľa normy DIN 14428
- Made in Germany
- Obsah dodávky: upevňovací materiál, návod na montáž
- 10-ročná záruka dostupnosti opotrebovateľných dielov po zakúpení výrobku
- Systém riadenia kvality certifikovaný podľa normy DIN EN ISO 9001:2015
- Energetický manažment certifikovaný podľa normy EN ISO 50001:2011

Možnosti montáže 8P19		MDA
Vaňové zásteny		
Min. - max. rozmery		
1200-1500	500-1000	

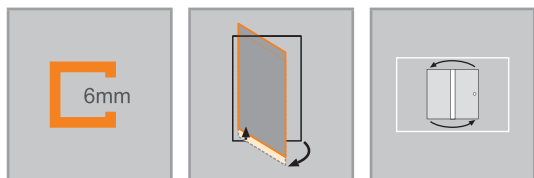

	Rozmery
	WL: 30 R: 15 Mx: M+15 MG: 30
WEM = vstavaný rozmer vaničky (000) M = montážny rozmer stred skla (001) Uvedte prosím bezpodmienečne pri objednávke.	



Vaňová zástena 1-dielna

Montáž na vaňu

Výška	Typ	Šírka 1. segmentu	Šírka celkom	Číslo výrobku	Cena
1500	750	730	750-765	8P1901	550,-

Zhotovenie na mieru

Výška	Šírka	Číslo výrobku	Cena
1200-1500	500-1000	8P1980	720,-

Rozsah nastavenia = zadaný rozmer - 8mm /+ 7mm

Farby profilov – sklá/dekory

Farba profilov	Kód farby	Priplatok
Strieborná matná	087	0,-
Strieborná lesklá	092	132,-
Black Edition (čierna matná)	123	144,-
White Edition (biela matná)	182	144,-

Sklo / dekor	s úpravou Anti-Plaque		bez úpravy Anti-Plaque	
	Kód skla	Priplatok	Kód skla	Priplatok
Číre	322	98,-	321	0,-
Sand Plus (matná)	316	278,-	315	179,-
Privatima	375	278,-	373	179,-
Šedé	368	278,-	301	179,-
Bronzové	378	278,-	341	179,-
Zrkadlové sklo	381	658,-	380	562,-

Číslo výrobku a ceny

XXXXXX	+	XXX	+	XXX	=	XXXXXX.XXX.XXX
Číslo výrobku		Kód farby		Kód skla		Číslo výrobku kompletne
Základná cena		Farebný príplatok		Príplatok za sklo		Celková cena

Design pure Vaňová zástena



Vaňová zástena 1-dielna s pevným segmentom

Popis výrobku

- Pre montáž na vaňu
- Čiastočne orámované sklenené krídlo, otočné smerom dnu a von, s jedným pevným segmentom
- Zasklenie 6 mm jednovrstvovým bezpečnostným sklom podľa normy DIN EN 12150, voliteľne s povrchovou úpravou HÜPPE Anti-Plaque, ktorá umožňuje jednoduchú údržbu
- So stabilizačnou vzperou (vnútri)
- Skosenie je možné na 2. segmente.
- Profily z vysokokvalitného eloxovaného hliníka
- Stabilizačná vzpera a prahová lišta vždy vo farbe Strieborná lesklá, s výnimkou Black Edition, White Edition
- Nastaviteľnosť v nástennej lište 15 mm
- Trubkový pánt s plynulo nastaviteľným zdvíhacím/spúšťacím mechanizmom a 5 mm zdvíhacím účinkom

- Vrátane HÜPPE Kedersystem (upevnenie pomocou tesniaceho profilu) – montáž bez viditeľných skrutiek v oblasti nástennej lišty
- S prahovou lištou (výška 10 mm) pre optimálnu tesnosť, alebo bez prahovej lišty pre bezbariérový vstup
- Priebežné tesniacie profily a vodorovná tesniaca lišta
- Utesnenie podľa normy DIN 14428
- Made in Germany
- Obsah dodávky: upevňovací materiál, návod na montáž
- 10-ročná záruka dostupnosti opotrebovateľných dielov po zakúpení výrobku
- Systém riadenia kvality certifikovaný podľa normy DIN EN ISO 9001:2015
- Energetický manažment certifikovaný podľa normy EN ISO 50001:2011

Zrkadlové sklo (380/381): Pri objednávke je vždy potrebné špecifikovať, ktorý segment má byť zhotovený so zrkadlovým sklom. Bez tejto špecifikácie budú všetky segmenty so zrkadlovým sklom.

Sklo 373/375 Privatima: Pri objednávke je vždy potrebné špecifikovať upevnenie vľavo alebo vpravo

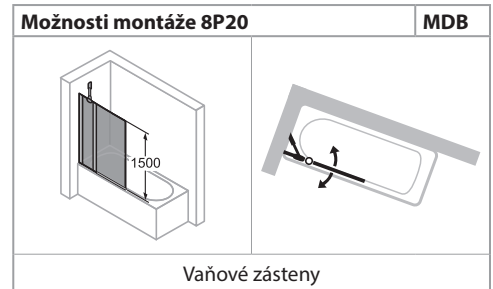

Min. - max. rozmery			
1200-1500	700-1550	220-650	do 900

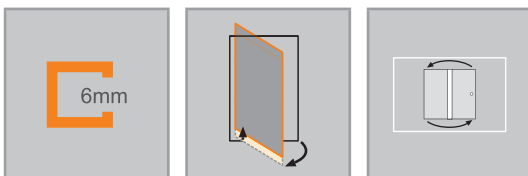

	<p>Rozmery</p> <p>WL: 24 R: 20 Mx: M+10 MG: 30</p>
<p>WEM = vstavaný rozmer vaničky (000) M = montážny rozmer stred skla (001) Uvedte prosím bezpodmienečne pri objednávke.</p>	



Vaňová zástena 1-dielna s pevným segmentom

Montáž na vaňu

Výška	Typ	Šírka 1. segmentu	Šírka 2. segmentu	Šírka celkom	Číslo výrobku	Cena
1500	950	220	730	950-965	8P2001	811,-

Zhotovenie na mieru

Výška	Šírka	Číslo výrobku	Cena
1200-1500	700-1550	8P2080	1.060,-

Rozsah nastavenia = zadaný rozmer - 8mm /+ 7mm

Farby profilov – sklá/dekory

Farba profilov	Kód farby	Príplatok
Strieborná matná	087	0,-
Strieborná lesklá	092	132,-
Black Edition (čierna matná)	123	144,-
White Edition (biela matná)	182	144,-

Sklo / dekor	s úpravou Anti-Plaque		bez úpravy Anti-Plaque	
	Kód skla	Príplatok	Kód skla	Príplatok
Číre	322	98,-	321	0,-
Sand Plus (matná)	316	278,-	315	179,-
Privatima	375	278,-	373	179,-
Šedé	368	278,-	301	179,-
Bronzové	378	278,-	341	179,-
Zrkadlové sklo	381	658,-	380	562,-

Číslo výrobku a ceny

XXXXXX	+	XXX	+	XXX	=	XXXXXX.XXX.XXX
Číslo výrobku		Kód farby		Kód skla		Číslo výrobku kompletne
Základná cena		Farebný príplatok		Príplatok za sklo		Celková cena

Design pure Vaňová zástena



Vaňová zástena 2-dielna sklappovacia

Popis výrobku

- Pre montáž na vaňu
- Čiastočne orámovaná sklappovacia zástena s dvoma sklenenými krídlami, na trubkovom pánťe na stene otočná smerom dnu a von o 90 stupňov, v pánťe na skle otočná smerom von o 180 stupňov
- Zasklenie 6 mm jednovrstvovým bezpečnostným sklom podľa normy DIN EN 12150, voliteľne s povrchovou úpravou HÜPPE Anti-Plaque, ktorá umožňuje jednoduchú údržbu
- Profily z vysokokvalitného eloxovaného hliníka a pánťy z kvalitného kovu
- Skosenie je možné
- Pánťy a prahová lišta vždy vo farbe Strieborná pololesklá, s výnimkou Black Edition, White Edition
- Nastavitelnosť v nástennej lište 15 mm

Zrkadlové sklo (380/381): Pri objednávke je vždy potrebné špecifikovať, ktorý segment má byť zhotovený so zrkadlovým sklom. Bez tejto špecifikácie budú všetky segmenty so zrkadlovým sklom.

Možnosti montáže 8P23 / 8P24		MDE
Upevnenie vľavo	Upevnenie vpravo	
Min. - max. rozmery		
1200-1500	500-1200	

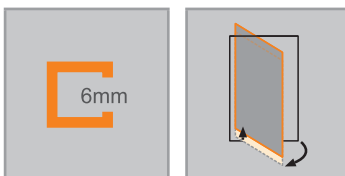

	Rozmery WL: 30 R: 15 Mx: M+15 MG: 30
WEM = vstavaný rozmer vaničky (000) M = montážny rozmer stred skla (001) Uvedte prosím bezpodmienečne pri objednávke.	



Vaňová zástena 2-dielna sklapovacia

Upevnenie vľavo

Montáž na vaňu

Výška	Typ	Šírka 1. segmentu	Šírka 2. segmentu	Číslo výrobku	Cena
1500	1000	533 - 548	452	8P2301	846,-
	1200	633 - 648	552	8P2302	930,-

Zhotovenie na mieru

Výška	Šírka	Číslo výrobku	Cena
1200-1500	500-1200	8P2380	1.100,-
Rozsah nastavenia = zadaný rozmer - 8mm /+ 7mm			
 Príplatok k zhotoveniu na mieru za každé skosenie / výrez			Príplatok 179,-

Vaňová zástena 2-dielna sklapovacia

Upevnenie vpravo

Montáž na vaňu

Výška	Typ	Šírka 1. segmentu	Šírka 2. segmentu	Číslo výrobku	Cena
1500	1000	533 - 548	452	8P2401	846,-
	1200	633 - 648	552	8P2402	930,-

Zhotovenie na mieru

Výška	Šírka	Číslo výrobku	Cena
1200-1500	500-1200	8P2480	1.100,-
Rozsah nastavenia = zadaný rozmer - 8mm /+ 7mm			
 Príplatok k zhotoveniu na mieru za každé skosenie / výrez			Príplatok 179,-

Farby profilov – sklá/dekory

Farby profilov	Kód farby	Príplatok
Strieborná matná	087	0,-
Strieborná lesklá	092	132,-
Black Edition (čierna matná)	123	144,-
White Edition (biela matná)	182	144,-

Sklo / dekor	s úpravou Anti-Plaque		bez úpravy Anti-Plaque	
	Kód skla	Príplatok	Kód skla	Príplatok
Číre	322	98,-	321	0,-
Sand Plus (matná)	316	278,-	315	179,-
Privatima	375	278,-	373	179,-
Šedé	368	278,-	301	179,-
Bronzové	378	278,-	341	179,-
Zrkadlové sklo	381	658,-	380	562,-

Ďalšie rozmery

	Typ	Šírka v zloženom stave (F)	Hrúbka v zloženom stave (P)
	1000	510	95-110
	1200	610	95-110

Číslo výrobku a ceny

XXXXXX	+	XXX	+	XXX	=	XXXXXX.XXX.XXX
Číslo výrobku		Kód farby		Kód skla		Číslo výrobku kompletne
Základná cena		Farebný príplatok		Príplatok za sklo		Celková cena

Design pure Vaňová zástena



Vaňová zástena 2-dielna sklapovacia 3-dielna

Popis výrobku

- Pre montáž na vaňu
- Čiastočne orámovaná sklapovacia zástena s tromi sklenenými krídlami, na trubkovom pánke na stene otočná smerom dnu a von o 90 stupňov, 2. a 3. krídlo otočné smerom dnu o 180 stupňov.
- Zasklenie 6 mm (šírka > 1200 mm; prvý segment = 8 mm) jednovrstvovým bezpečnostným sklom podľa normy DIN EN 12150, voliteľne s povrchovou úpravou HÜPPE Anti-Plaque, ktorá umožňuje jednoduchú údržbu.
- Profily z vysokokvalitného eloxovaného hliníka a pánty z kvalitného kovu
- Skosenie je možné na 3. segmente.
- Pánty a prahová lišta vždy vo farbe Strieborná pololesklá, s výnimkou Black Edition, White Edition
- Nastavitelnosť v nástenej lište 15 mm
- Trubkový pánt s plynulo nastaviteľným zdvíhacím/spúšťacím mechanizmom a 5 mm zdvíhacím účinkom
- S prahovou lištou (výška 10 mm) pre optimálnu tesnosť, alebo bez prahovej lišty pre bezbariérový vstup
- Priebežné tesniace profily a vodorovná tesniaca lišta
- Utesnenie podľa normy DIN 14428
- Made in Germany
- Obsah dodávky: upevňovací materiál, návod na montáž
- 10-ročná záruka dostupnosti opotrebovateľných dielov po zakúpení výrobku
- Systém riadenia kvality certifikovaný podľa normy DIN EN ISO 9001:2015
- Energetický manažment certifikovaný podľa normy EN ISO 50001:2011

Zrkadlové sklo (380/381): Pri objednávke je vždy potrebné špecifikovať, ktorý segment má byť zhotovený so zrkadlovým sklom. Bez tejto špecifikácie budú všetky segmenty so zrkadlovým sklom.

Možnosti montáže 8P65 / 8P66		MDF
Upevnenie vľavo	Upevnenie vpravo	
Min. - max. rozmery		
1200-1500	1000-1600	

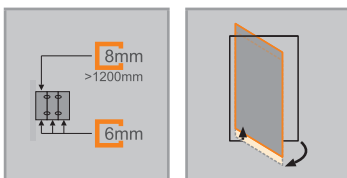

	Rozmery WL: 30 R: 15 Mx: M+15 MG: 30
WEM = vstavaný rozmer vaničky (000) M = montážny rozmer stred skla (001) Uvedte prosím bezpodmienečne pri objednávke.	



3-dielna sklapovacia

Upevnenie vľavo

Montáž na vaňu

Výška	Typ	Šírka 1. segmentu	Šírka 2. segmentu	Šírka 3. segmentu	Šírka celkom	Číslo výrobku	Cena
1500	1200	492 - 507	393	315	1200-1215	8P6501	966,-

Zhotovenie na mieru

Výška	Šírka	Číslo výrobku	Cena
1200-1500	1000-1200	8P6580	1.257,-
	1201-1400	8P6581	1.257,-
	1401-1600	8P6582	1.257,-

Rozsah nastavenia = zadaný rozmer - 8mm /+ 7mm

	Příplatok k zhotoveniu na mieru za každé skosenie / výrez	Příplatok
		179,-

3-dielna sklapovacia

Upevnenie vpravo

Montáž na vaňu

Výška	Typ	Šírka 1. segmentu	Šírka 2. segmentu	Šírka 3. segmentu	Šírka celkom	Číslo výrobku	Cena
1500	1200	492 - 507	393	315	1200-1215	8P6601	966,-

Zhotovenie na mieru

Výška	Šírka	Číslo výrobku	Cena
1200-1500	1000-1200	8P6680	1.257,-
	1201-1400	8P6681	1.257,-
	1401-1600	8P6682	1.257,-

Rozsah nastavenia = zadaný rozmer - 8mm /+ 7mm

	Příplatok k zhotoveniu na mieru za každé skosenie / výrez	Příplatok
		179,-

Farby profilov – sklá/dekory

Farby profilov	Kód farby	Příplatok
Strieborná matná	087	0,-
Strieborná lesklá	092	132,-
Black Edition (čierna matná)	123	144,-
White Edition (biela matná)	182	144,-

Skló / dekor	s úpravou Anti-Plaque		bez úpravy Anti-Plaque	
	Kód skla	Příplatok	Kód skla	Příplatok
Číre	322	98,-	321	0,-
Sand Plus (matná)	316	278,-	315	179,-
Privatima	375	278,-	373	179,-
Šedé	368	278,-	301	179,-
Bronzové	378	278,-	341	179,-
Zrkadlové sklo	381	658,-	380	562,-

Ďalšie rozmery

Typ	Šírka v zloženom stave (F)	Hrúbka v zloženom stave (P)
1200	472	70-85

Číslo výrobku a ceny

XXXXXX	+	XXX	+	XXX	=	XXXXXX.XXX.XXX
Číslo výrobku		Kód farby		Kód skla		Číslo výrobku kompletné
Základná cena		Farebný príplatok		Príplatok za sklo		Celková cena

Design pure Vaňová zástena



Vaňová zástena – bočná stena

Popis výrobku

- Pre kombináciu so všetkými vaňovými zástenami Design pure
- Čiastočne orámovaná bočná stena so stropnou vzperou
- Zasklenie 6 mm jednovrstvovým bezpečnostným sklom podľa normy DIN EN 12150, voliteľne s povrchovou úpravou HÜPPE Anti-Plaque, ktorá umožňuje jednoduchú údržbu
- Profily z vysokokvalitného eloxovaného hliníka
- Skosenia / výrezy sú možné
- Nastavitelnosť v nástennej lište 15 mm
- Vrátane HÜPPE Kedersystem (upevnenie pomocou tesniaceho profilu) –

- montáž bez viditeľných skrutiek v oblasti nástennej lišty
- Utesnenie podľa normy DIN 14428
- Made in Germany
- Obsah dodávky: upevňovací materiál, návod na montáž
- 10-ročná záruka dostupnosti opotrebovateľných dielov po zakúpení výrobku
- Systém riadenia kvality certifikovaný podľa normy DIN EN ISO 9001:2015
- Energetický manažment certifikovaný podľa normy EN ISO 50001:2011

Možnosti montáže 8P68	MDG
Vaňové zásteny	
Min. – max. rozmery	
1200-1500	200-1200

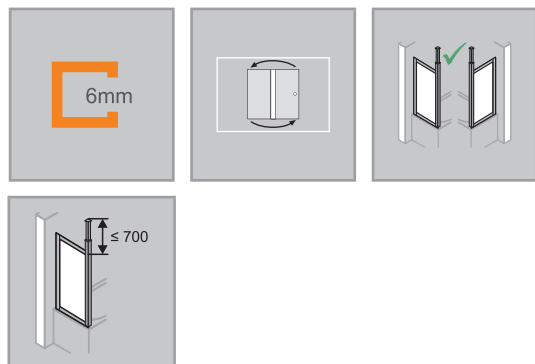

Rozmery	
WL:	24
R:	20
Mx:	M+10
MG:	30

WEM = vstavaný rozmer vaničky (000)
M = montážny rozmer stred skla (001)
Uvedte prosím bezpodmienečne pri objednávke.



Bočná stena

Montáž na vaňu

Výška	Typ	Rozmer vane W1	WEM	Číslo výrobku	Cena
1500	700	700	680-700	8P6801	553,-
	750	750	730-750	8P6802	553,-

Zhotovenie na mieru

Výška	Typ	Šírka celkom	Číslo výrobku	Cena
1200-1500	cez roh	200-1200	8P6880	718,-
	V rovine	200-1200	8P6881	718,-

Rozsah nastavenia = zadaný rozmer - 8mm /+ 7mm

Príplatok	
	Príplatok k zhotoveniu na mieru za každé skosenie / výrez
179,-	

Farby profilov – sklá/dekory

Farby profilov	Kód farby	Príplatok
Strieborná matná	087	0,-
Strieborná lesklá	092	132,-
Black Edition (čierna matná)	123	144,-
White Edition (biela matná)	182	144,-

Sklo / dekor	s úpravou Anti-Plaque		bez úpravy Anti-Plaque	
	Kód skla	Príplatok	Kód skla	Príplatok
Číre	322	98,-	321	0,-
Sand Plus (matná)	316	278,-	315	179,-
Privatima	375	278,-	373	179,-
Šedé	368	278,-	301	179,-
Bronzové	378	278,-	341	179,-
Zrkadlové sklo	381	658,-	380	562,-

Extra doplnky

Výška	Č. výrobku	Cena
Vzpera sklo/sklo pre bočnú stenu v kombinácii s vaňovou zástenou 1-dielnou s pevným segmentom	8P6901	43,-

Číslo výrobku a ceny

XXXXXX	+	XXX	+	XXX	=	XXXXXX.XXX.XXX
Číslo výrobku Základná cena		Kód farby Farebný príplatok		Kód skla Príplatok za sklo		Číslo výrobku kompletne Celková cena

Combinett 2 Vaňová zástena



Vaňová zástena 2-dielna

Popis výrobku

- Pre montáž na vaňu
- Úplne orámovaný systém s 2 skladacími segmentami
- Zasklenie 2 mm plexisklom Pacific S číre alebo 4 mm jednovrstvovým bezpečnostným sklom podľa normy DIN EN 12150, voliteľne s povrchovou úpravou HÜPPE Anti-Plaque, ktorá umožňuje jednoduchú údržbu.
- Profily z vysokokvalitného eloxovaného hliníka
- Nastavitelnosť v nástennej lište 15 mm

Stenové pripojenie otočné smerom dnu a von.

Tesnenie segmentov vždy vo farbe šedá.

Individuálne šírkové rozdelenie segmentov nie je možné.

Skosenia a výrezy nie sú možné

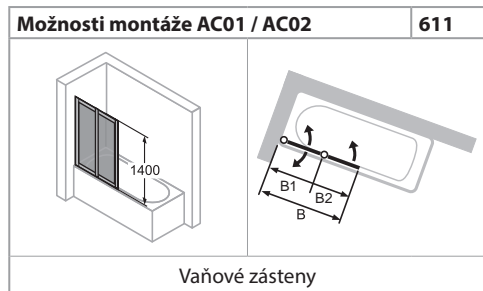
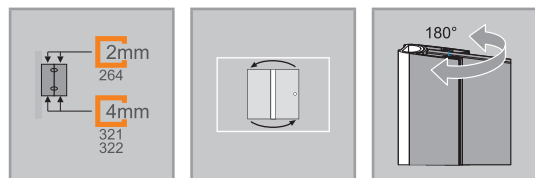

Min. - max. rozmery	
1350-1500	600-1246

- Priebežné tesniace profily
- Utesnenie podľa normy DIN 14428
- Obsah dodávky: upevňovací materiál, návod na montáž
- 10-ročná záruka dostupnosti opotrebovateľných dielov po zakúpení výrobku
- Systém riadenia kvality certifikovaný podľa normy DIN EN ISO 9001:2015
- Energetický manažment certifikovaný podľa normy EN ISO 50001:2011

	Rozmery WL: 20 R: 30 Mx: M+10 MG: 30
WEM = vstavaný rozmer vaničky (000) M = montážny rozmer stred skla (001) Uvedte prosím bezpodmienečne pri objednávke.	



Vaňová zástena 2-dielna

Montáž na vaňu

Výška	Typ	Šírka 1. segmentu s lištou	Šírka 2. segmentu	Šírka celkom	Číslo výrobku	Cena
1400	1000	548 - 563	452	1000-1015	AC0101	406,-

Zhotovenie na mieru

Výška	Šírka B	Šírka 2. segmentu	Číslo výrobku	Cena
1350-1500	600-1246	452	AC0280	550,-

Šírka skla do 1210 mm.

Rozsah nastavenia = zadaný rozmer - 15 mm +/- 0 mm

Farby profilov – sklá/dekory

Farby profilov	Kód farby	Príplatok
Strieborná matná	087	0,-
Biela	055	0,-

Sklo / dekor	s úpravou Anti-Plaque		bez úpravy Anti-Plaque	
	Kód skla	Príplatok	Kód skla	Príplatok
Plexisklo Pacific S číre			264	0,-
Číre	322	257,-	321	159,-

Ďalšie rozmery

	Typ	Šírka v zloženom stave (F)	Hrúbka v zloženom stave (P)
	1000	562	42

Číslo výrobku a ceny

XXXXXX	+	XXX	+	XXX	=	XXXXXX.XXX.XXX
Číslo výrobku		Kód farby		Kód skla		Číslo výrobku kompletne
Základná cena		Farebný príplatok		Príplatok za sklo		Celková cena

Combinett 2 Vaňová zástena



Vaňová zástena 3-dielna

Popis výrobku

- Pre montáž na vaňu
- Úplne orámovaný systém s 3 skladacími segmentami
- Zasklenie 2 mm plexisklom Pacific 5 číre alebo 4 mm jednovrstvovým bezpečnostným sklom podľa normy DIN EN 12150, voliteľne s povrchovou úpravou HÜPPE Anti-Plaque, ktorá umožňuje jednoduchú údržbu.
- Profily z vysokokvalitného eloxovaného hliníka
- Nastaviteľnosť v nástenej lište 15 mm



Stenové pripojenie otočné smerom dnu a von.

Tesnenie segmentov vždy vo farbe šedá.

Individuálne šírkové rozdelenie segmentov nie je možné.

Skosenia a výrezy nie sú možné

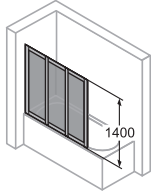
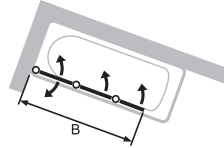
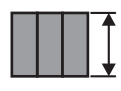
- Priebežné tesniace profily
- Utesnenie podľa normy DIN 14428
- Obsah dodávky: upevňovací materiál, návod na montáž
- 10-ročná záruka dostupnosti opotrebovateľných dielov po zakúpení výrobku
- Systém riadenia kvality certifikovaný podľa normy DIN EN ISO 9001:2015
- Energetický manažment certifikovaný podľa normy EN ISO 50001:2011

Možnosti montáže AC04 / AC05		612
		
Vaňové zásteny		
Min. - max. rozmery		
		
1350-1500	1005-1635	

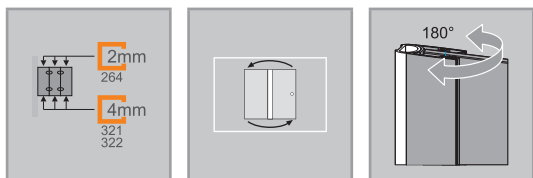

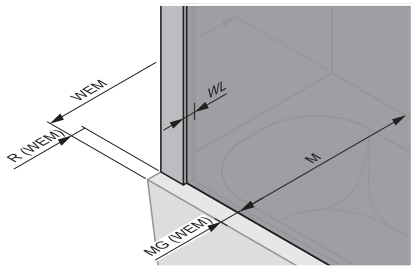
	Rozmery
	WL: 20
	R: 30
	Mx: M+10
	MG: 30
<p>WEM = vstavaný rozmer vaničky (000) M = montážny rozmer stred skla (001) Uvedte prosím bezpodmienečne pri objednávke.</p>	



Vaňová zástena 3-dielna

Montáž na vaňu

Výška	Typ	Šírka 1. segmentu s lištou	Šírka 2. segmentu	Šírka 3. segmentu	Šírka celkom	Číslo výrobku	Cena
1400	1000	415 - 430	315	268	997-1012	AC0402	510,-
	1400	548 - 563	448	401	1397-1412	AC0401	545,-

Zhotovenie na mieru

Výška	Šírka B	Číslo výrobku	Cena
1350-1500	1005-1635	AC0580	688,-

Šírka skla do 1425 mm.

Rozsah nastavenia = zadaný rozmer - 15 mm /+ 0 mm

Farby profilov – sklá/dekory

Farby profilov	Kód farby	Priplatok
Strieborná matná	087	0,-
Biela	055	0,-

Sklo / dekor	s úpravou Anti-Plaque		bez úpravy Anti-Plaque	
	Kód skla	Priplatok	Kód skla	Priplatok
Plexisklo Pacific S číre			264	0,-
Číre	322	257,-	321	159,-

Ďalšie rozmery

	Typ	Šírka v zloženom stave (F)	Hrúbka v zloženom stave (P)
	1000	429	53
	1400	562	53

Číslo výrobku a ceny

XXXXXX	+	XXX	+	XXX	=	XXXXXX.XXX.XXX
Číslo výrobku		Kód farby		Kód skla		Číslo výrobku kompletne
Základná cena		Farebný príplatok		Príplatok za sklo		Celková cena

Combinett 2 Vaňová zástena



Vaňová zástena - 3-dielna s rozšíreným 1. segmentom

Popis výrobku

- Pre montáž na vaňu
- Úplne orámovaný systém s 3 skladacími segmentami
- Zasklenie 2 mm plexisklom Pacific 5 číre alebo 4 mm jednovrstvovým bezpečnostným sklom podľa normy DIN EN 12150, voliteľne s povrchovou úpravou HÜPPE Anti-Plaque, ktorá umožňuje jednoduchú údržbu.
- Profily z vysokokvalitného eloxovaného hliníka
- Nastaviteľnosť v nástennej lište 15 mm

Stenové pripojenie otočné smerom dnu a von.

Tesnenie segmentov vždy vo farbe šedá.

Individuálne šírkové rozdelenie segmentov nie je možné.

Skosenia a výrezy nie sú možné

- Priebežné tesniace profily
- Utesnenie podľa normy DIN 14428
- Obsah dodávky: upevňovací materiál, návod na montáž
- 10-ročná záruka dostupnosti opotrebovateľných dielov po zakúpení výrobku
- Systém riadenia kvality certifikovaný podľa normy DIN EN ISO 9001:2015
- Energetický manažment certifikovaný podľa normy EN ISO 50001:2011

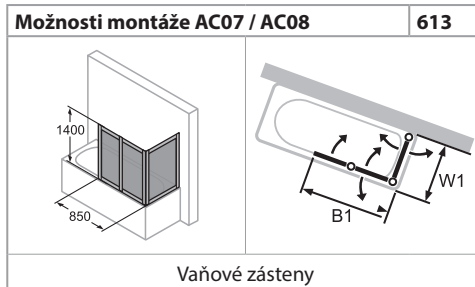

Min. - max. rozmery		
1350 - 1500	850	300-785

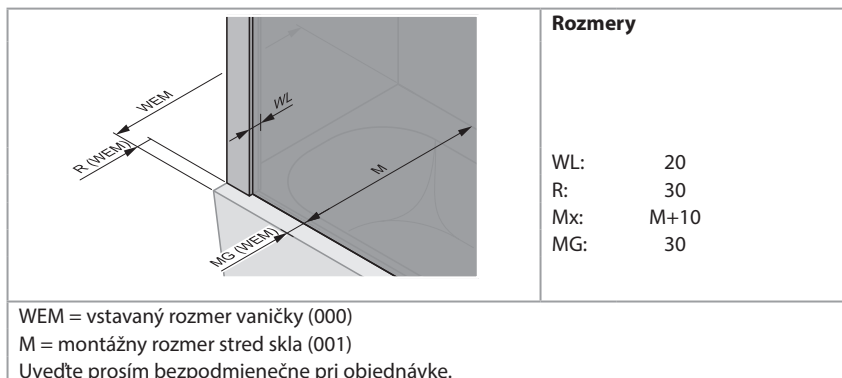
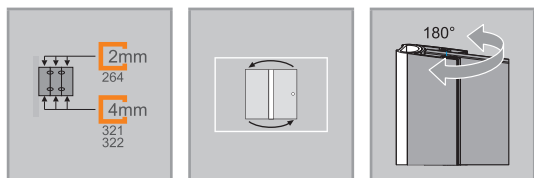

Vaňová zástena - 3-dielna s rozšíreným 1. segmentom

Montáž na vaňu

Výška	Typ	WEM W1	W1 prvok s lištou	Šírka B1	Číslo výrobku	Cena
1400	700	685-700	700	850	AC0701	598,-
	750	735-750	750	850	AC0702	598,-

Zhotovenie na mieru

Výška	W1 prvok s lištou	Šírka B1	Číslo výrobku	Cena
1350-1500	300-785	850	AC0880	782,-

Rozsah nastavenia = zadaný rozmer - 15 mm +/- 0 mm

Farby profilov – sklá/dekory

Farby profilov	Kód farby	Príplatok
Strieborná matná	087	0,-
Biela	055	0,-

Sklo / dekor	s úpravou Anti-Plaque		bez úpravy Anti-Plaque	
	Kód skla	Príplatok	Kód skla	Príplatok
Plexisklo Pacific S číre			264	0,-
Číre	322	257,-	321	159,-

Ďalšie rozmery

	Typ	Šírka v zloženom stave (F)	Hrúbka v zloženom stave (P)
	700	676	53
	750	726	53

Číslo výrobku a ceny

XXXXXX	+	XXX	+	XXX	=	XXXXXX.XXX.XXX
Číslo výrobku		Kód farby		Kód skla		Číslo výrobku kompletné
Základná cena		Farebný príplatok		Príplatok za sklo		Celková cena

Combinett 2 Vaňová zástena



Vaňová zástena – bočná stena

Popis výrobku

- Pre montáž na vaňu
- Úplne orámovaná bočná stena
- Zasklenie 2 mm plexisklom Pacific S číre alebo 4 mm jednovrstvovým bezpečnostným sklom podľa normy DIN EN 12150, voliteľne s povrchovou úpravou HÜPPE Anti-Plaque, ktorá umožňuje jednoduchú údržbu.
- Profily z vysokokvalitného eloxovaného hliníka
- Nastavitelnosť v nástennej lište 20mm
- Vrátane HÜPPE Kedersystem (upevnenie pomocou tesniaceho profilu) –

Skosenia a výrezy nie sú možné

Možnosti montáže AC10		614
Min. – max. rozmery		
1350-1500	200-1200	

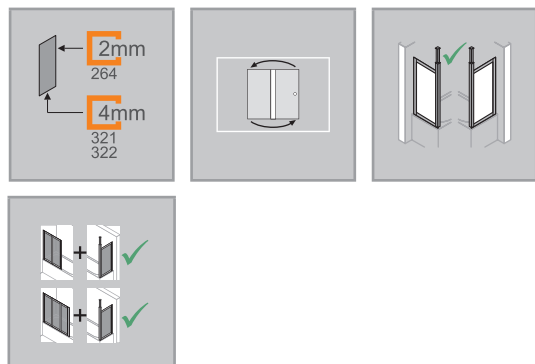

Rozmery	
WL:	20
R:	20
Mx:	M+10
MG:	20

WEM = vstavaný rozmer vaničky (000)
M = montážny rozmer stred skla (001)
Uvedte prosím bezpodmienečne pri objednávke.



Bočná stena

Montáž na vaňu

Výška	Typ	Rozmer vane W1	WEM W1	Číslo výrobku	Cena
1400	700	700	680-700	AC1001	387,-
	750	750	730-750	AC1002	387,-

Zhotovenie na mieru

Výška	Typ	Šírka celkom Sklo	Šírka celkom Plexisklo	Číslo výrobku	Cena
1350-1500	cez roh	300-1200	200-1000	AC1080	503,-
	V rovine	300-1200	200-1000	AC1081	503,-

Rozsah nastavenia = zadaný rozmer - 10 mm /+ 10 mm

Farby profilov – sklá/dekory

Farby profilov	Kód farby	Príplatok
Strieborná matná	087	0,-
Biela	055	0,-

Sklo / dekor	s úpravou Anti-Plaque		bez úpravy Anti-Plaque	
	Kód skla	Príplatok	Kód skla	Príplatok
Plexisklo Pacific S číre			264	0,-
Číre	322	257,-	321	159,-



Číslo výrobku a ceny

XXXXXX	+	XXX	+	XXX	=	XXXXXX.XXX.XXX
Číslo výrobku Základná cena		Kód farby Farebný príplatok		Kód skla Príplatok za sklo		Číslo výrobku kompletne Celková cena

Vaňové zásteny

Varianty a príslušenstvo

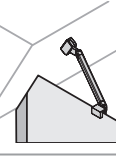
Stabilizačné vzpery / priečne vzpery

Dĺžka	Typ	možnosť použitia na	Skica / Foto	Farba	Číslo výrobku	Cena	
150 mm	Stabilizačná vzpera (stena/sklo) pre hrúbku skla 6 – 8 mm	Design pure, Solva, SolvaPro, Seamlite 8mm		Chróm = 091	SP0100091	88,-	
				Black Edition (čierna matná) = 123	SP0100123	149,-	
				White Edition (biela matná) = 182	SP0100182	149,-	
Chróm = 091	SP0101091			92,-			
Black Edition (čierna matná) = 123	SP0101123			153,-			
White Edition (biela matná) = 182	SP0101182			153,-			
Chróm = 091	SP0201091			92,-			
Black Edition (čierna matná) = 123	SP0201123			153,-			
White Edition (biela matná) = 182	SP0201182			153,-			
250 mm	Stabilizačná vzpera (stena/sklo) pre hrúbku skla 6 – 8 mm			Chróm = 091	S00101091	115,-	
	Stabilizačná vzpera (sklo/sklo) pre hrúbku skla 6 – 8 mm			Black Edition (čierna matná) = 123	S00101123	176,-	
	Stabilizačná vzpera (stena/sklo) pre hrúbku skla 6 – 8 mm (pre stropnú šikminu)			White Edition (biela matná) = 182	S00101182	176,-	
	500 mm	Stabilizačná vzpera (stena/sklo) pre hrúbku skla 6 – 8 mm			Chróm = 091	SP0102091	94,-
		Stabilizačná vzpera (sklo/sklo) pre hrúbku skla 6 – 8 mm			Black Edition (čierna matná) = 123	SP0102123	154,-
					White Edition (biela matná) = 182	SP0102182	154,-
Chróm = 091	SP0202091	94,-					
Black Edition (čierna matná) = 123	SP0202123	154,-					
White Edition (biela matná) = 182	SP0202182	154,-					
800 mm	Stabilizačná vzpera (stena/sklo) pre hrúbku skla 6 – 8 mm	Chróm = 091	SP0501091		113,-		
		Black Edition (čierna matná) = 123	SP0501123		175,-		
		White Edition (biela matná) = 182	SP0501182		175,-		

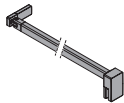

Stabilizačné vzpery / priečne vzpery

Dĺžka	Typ	možnosť použitia na	Skica / Foto	Farba	Číslo výrobku	Cena
1200 mm	Priečna vzpera (sklo/sklo) pre hrúbku skla 6 – 8 mm	Design pure, Solva, SolvaPro, Seamlite 8mm		Chróm = 091	SP0301091	155,-
				Black Edition (čierna matná) = 123	SP0301123	224,-
				White Edition (biela matná) = 182	SP0301182	224,-
	Priečna vzpera (stena/sklo) pre hrúbku skla 6 – 8 mm			Chróm = 091	SP0302091	155,-
				Black Edition (čierna matná) = 123	SP0302123	224,-
				White Edition (biela matná) = 182	SP0302182	224,-
	Priečna vzpera (stena/sklo) pre hrúbku skla 6 – 8 mm (pre stropnú šikminu)			Chróm = 091	S00301091	153,-
				Black Edition (čierna matná) = 123	S00301123	214,-
				White Edition (biela matná) = 182	S00301182	214,-

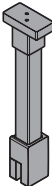
Stropná vzpera

Dĺžka	Typ	možnosť použitia na	Skica / Foto	Farba	Číslo výrobku	Cena
80 – 600 mm	Stropná vzpera	Možnosť individuálneho skrátenia. Dá sa bez veľkej námahy dodatočne namontovať alebo vymeniť. Možno použiť len pre Xtensa.		Strieborná polosklá = 069	XT1606069	149,-
				Black Edition (čierna matná) = 123	XT1606123	205,-
				White Edition (biela matná) = 182	XT1606182	205,-
80 – 800 mm				Strieborná lesklá = 092	SP0000092	160,-
				Black Edition (čierna matná) = 123	SP0000123	220,-
				White Edition (biela matná) = 182	SP0000182	220,-

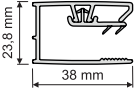
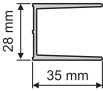
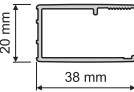
PRIEREZY PROFILOV

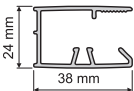
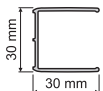
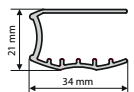
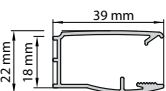
Profil	Detail
	Nástenná lišta Solva / SolvaPro pre pevný segment, protisegment a bočnú stenu
	Krídlové dvere, nástenný profil, priamy doraz (bez pevného segmentu) Solva / SolvaPro
	Nástenná lišta Xtensa pure
	Podlahový profil Xtensa (výška 10 mm)
	Nástenná lišta Design pure
	Nástenná lišta pre priame pripojenie Design pure
	Nástenná lišta Combinett 2
	Stenový profil, bočná stena Combinett 2

Príslušenstvo





Háčik na stierku / háčik na uterák:

- Minimálny odber: 10 kusov

ShowerSeat

- Obzvlášť vhodný pre použitie v sprchovacom kúte (na sprchových vaničkách).
- Vysoko kvalitný povrch príjemný na dotyk.
- Odolný voči úderom a nárazom.
- Odolný voči vode.
- Zaťažiteľnosť: max. 120 kg.

Uterák HÜPPE



Stierka



Superwuschel - 100 % prvotriedna bavlna s najvyššou savosťou v kombinácii s vynikajúcou nadýchanosťou a mäkkosťou. Rozmer: 80 x 200 cm a približne 550 g/m². Certifikované podľa normy Oeko-Tex Standard 100 (testované na škodlivé látky). Vyrobené v Nemecku

Ručná stierka HÜPPE má veľmi dobré stieracie vlastnosti, so svetlým gumovým okrajom. Vďaka svojej nízkej hmotnosti sa s ňou príjemne manipuluje. K dispozícii je aj praktická šnúrka na zavesenie.

Príslušenstvo

ShowerSeat

Typ	Rozmery (d x š x v)	Farba	Hmotnosť cca v kg	Hrúbka materiálu	Zaťažiteľnosť	Číslo výrobku	Cena
Veľkosť M	250 x 350 x 400	Biela matná	7,1	12	max. 120 kg	493005	282,-

ShowerSeat veľkosť M

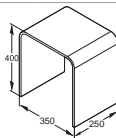

HÜPPE Butler 2000 – odkladací systém pre sprchovací kút

Farba	Číslo výrobku	Cena
Chróm	492001091	300,-

Obsah dodávky:

Butler 2000

Stierka (608510000)

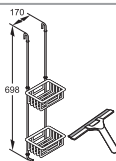

Stierka / Háčik na stierku / Háčik na uterák

Typ	Farba	Jednotka balenia	Minimálny odber	Číslo výrobku	Cena
Stierka	Chróm	1	1	608510000	35,-
	Farba plastu biela	1	1	608610000	25,-
Háčik na stierku	Chróm	1	10	600311000	14,-
Háčik na uterák	Chróm	1	10	600310000	7,-
Uterák HÜPPE 80 x 200 cm	Krémová	1	1	494001000	51,-

Stierka

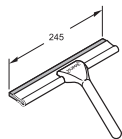

Stierka

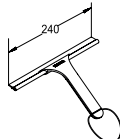

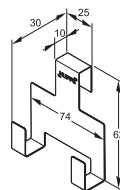

Háčik na stierku

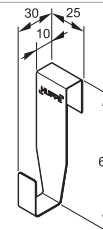

Háčik na uterák



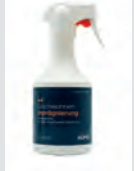

HÜPPE Flip / Top - čistiace prostriedky

Typ	Balenie 500 ml	Jednotka balenia		Číslo výrobku	Cena
HÜPPE Top Plus Starostlivosť o sprchu 500ml	Špeciálne vyvinutý prípravok na povrchy s úpravou Anti-Plaque a chrómové povrchy	1		700515000	33,-
HÜPPE Flip Čistič skla 500ml	Vynikajúci čistič skla pre sprchové kúty HÜPPE	1		700505000	28,-
HÜPPE Intenzívny čistiaci prostriedok na minerálne liate sprchové povrchy 500ml	Šetrný čistiaci prostriedok na sprchové vaničky	1		700476000	33,-
HÜPPE Impregnácia pre minerálne liate sprchové povrchy 500ml	Impregnácia na sprchové vaničky	1		700475000	33,-

Náhradné diely

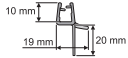
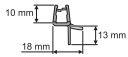
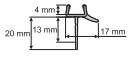
Odtoková lišta

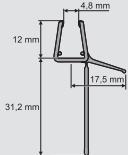
Dĺžka	Prierez	Náhradný diel	Pre hrúbku skla	Jednotka balenia	Číslo výrobku	Cena
1000 mm		Odtoková lišta	6 mm	2	070002	67,-
1050 mm			8 mm	2	070003	67,-
880 mm		Odtoková lišta, ohnutá	6 mm	1	070043	67,-
977 mm			8 mm	1	070044	67,-
1050 mm		Odtoková lišta, rovná	6 mm	2	070004	67,-
1050 mm			8 mm	2	070005	67,-
970 mm		Odtoková lišta, ohnutá	6 mm	1	070055	67,-
970 mm			8 mm	1	070056	67,-
1050 mm		Odtoková lišta, rovná	6 mm	1	070057	67,-
1050 mm			8 mm	1	070053	67,-
1000 mm		Odtoková lišta	8 mm	2	070006	67,-
1000 mm		Odtoková lišta, rovná	6 mm/8 mm	1	070089	42,-

POZOR: Náhradné diely sú neopracované, opracovanie na mieste použitia podľa predlohy - pôvodného dielu.

Hrúbku skla nájdete na stránkach jednotlivých výrobkov.

Prahová lišta

Dĺžka	Prierez	Náhradný diel	Farba	Číslo výrobku	Cena
2000 mm		Prahová lišta	Uvedte prosím bezpodmienečne pri objednávke.	070091	119,-

POZOR: Náhradné diely sú neopracované, opracovanie na mieste použitia podľa predlohy - pôvodného dielu.

O-profil

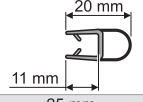
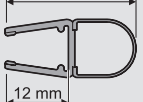
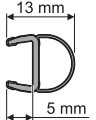
Dĺžka	Prierez	Náhradný diel	Pre hrúbku skla	Číslo výrobku	Cena
2010 mm		O-profil	6 mm	070039	67,-
		O-profil	6 mm/8 mm	070038	67,-
2025 mm		O-profil	8 mm	070073	67,-

POZOR: Náhradné diely sú neopracované, opracovanie na mieste použitia podľa predlohy - pôvodného dielu.

Hrúbku skla nájdete na stránkach jednotlivých výrobkov.

Tesniace lišty

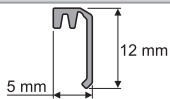
Dĺžka	Prierez	Náhradný diel	Pre hrúbku skla	Číslo výrobku	Cena
1853 mm		Tesniaca lišta		070020	67,-

POZOR: Náhradné diely sú neopracované, opracovanie na mieste použitia podľa predlohy - pôvodného dielu.

Hrúbku skla nájdete na stránkach jednotlivých výrobkov.

Ukončovacia lišta / Dosadacia lišta

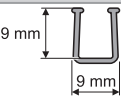
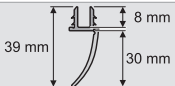
Dĺžka	Prierez	Náhradný diel	Pre hrúbku skla	Číslo výrobku	Cena
2000 mm		Ukončovacia lišta	6 mm	070007	67,-
2012 mm		Dosadacia lišta		070009	67,-

POZOR: Náhradné diely sú neopracované, opracovanie na mieste použitia podľa predlohy - pôvodného dielu.

Hrúbku skla nájdete na stránkach jednotlivých výrobkov.

Magnetická lišta





Dĺžka	Prierez	Náhradný diel	Pre hrúbku skla	Číslo výrobku	Cena
2025 mm		Magnetická lišta Dverné krídlo ľavé	6 mm	070063	67,-
		Magnetická lišta Dverné krídlo pravé	6 mm	070064	67,-
		Magnetická lišta	6 mm	070065	67,-
		Magnetická lišta Dverné krídlo ľavé	8 mm	070066	67,-
		Magnetická lišta Dverné krídlo pravé	8 mm	070067	67,-
		Magnetická lišta	8 mm	070068	67,-
		Magnetická lišta	6 mm/8 mm	070069	67,-

POZOR: Náhradné diely sú neopracované, opracovanie na mieste použitia podľa predlohy - pôvodného dielu.

Hrúbku skla nájdete na stránkach jednotlivých výrobkov.

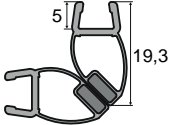
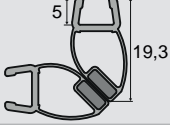
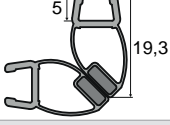
Náhradné diely

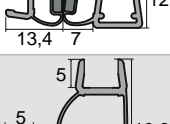
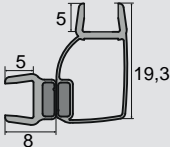
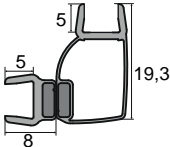
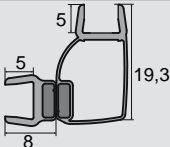
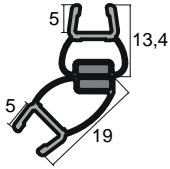
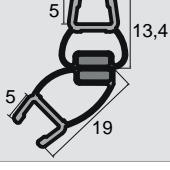
Magnetická lišta

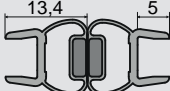
Dĺžka	Prieerez	Náhradný diel	Pre hrúbku skla	Počet	Číslo výrobku	Cena
2025		Magnetické lišty 45° pre rohové riešenia	6 mm	2	070263	67,-
		Magnetické lišty 45° pre rohové riešenia	1 x 6mm, 1 x 8mm	2	070264	67,-
		Magnetické lišty 45° pre rohové riešenia	8 mm	2	070270	67,-
		Magnetické lišty 90° pre rohové riešenia	6 mm	2	070269	67,-
		Magnetické lišty 90° pre rohové riešenia	8 mm	2	070271	67,-
2000		Magnetické lišty 90° pre rohové riešenia	6 mm	2	ZB0001	152,-
		Magnetické lišty 90° pre rohové riešenia	8 mm	2	070267	67,-
		Magnetické lišty 90° pre rohové riešenia	1 x 6mm, 1 x 8mm	2	ZB0002	152,-
2025		Magnetické lišty 135° pre 5-uholník	6 mm	2	070266	67,-
		Magnetické lišty 135° pre 5-uholník	8 mm	2	070272	67,-
		Magnetické lišty 180° pre krídlové dvere s pevným segmnetom a protisegmentom, 1/4 kruh	6 mm	2	070265	67,-
		Magnetické lišty 180° pre krídlové dvere s pevným segmnetom a protisegmentom, 1/4 kruh	8 mm	2	070268	67,-

POZOR: Náhradné diely sú neopracované, opravovanie na mieste použitia podľa vzoru.

Hrúbku skla nájdete na stránkach jednotlivých výrobkov.

Špeciálne profily pre všetky série

Štandard

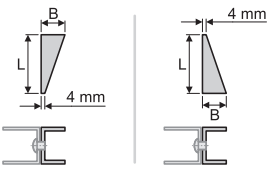
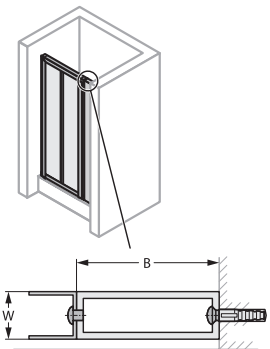
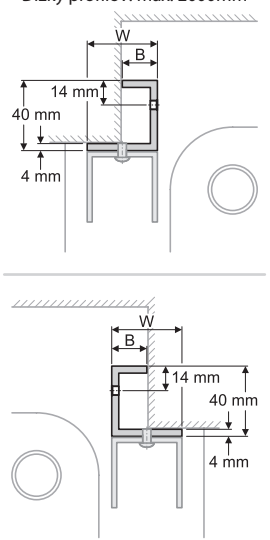
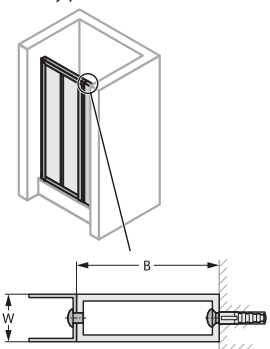
Názov / predmet	Cena zahŕňa opracovanie, farbu povrchu a upevňovací materiál profilu	Číslo výrobku	Cena za meter / minimálna cena	Prípl.
Klinové profily: na vyrovnanie krivostiskosenia steny Dĺžky profilov: max. 2000mm 	Farby: 087 Strieborná matná eloxovaná, 055 Biela, 042 Strieborná matná lakovaná, 123 Black Edition, 182 White Edition Farby s príplatkom: 55D Bronz, 55F Black chrome, 55G Stainless steel optic, 55H Mosadz, 998 RAL Individual farby, farba 116 Strieborná lesklá, (ľahké farebné odchýlky od 069 Strieborná lesklá / 092 Strieborná lesklá možné) Skosenie B v rozsahu 4-26mm Skosenie B v rozsahu 27-76mm	700003...112	220,- 296,-	34,-
U-profily: pre rozšírenie výrobkov 	Farby: 087 Strieborná matná eloxovaná, 055 Biela, 042 Strieborná matná lakovaná, 123 Black Edition, 182 White Edition Farby s príplatkom: 55D Bronz, 55F Black chrome, 55G Stainless steel optic, 55H Mosadz, 998 RAL Individual farby, farba 116 Strieborná lesklá, (ľahké farebné odchýlky od 069 Strieborná lesklá / 092 Strieborná lesklá možné) Šírky profilov W fix: 20, 25, 30 a 40mm Rozšírenie B v rozsahu 4-36mm Rozšírenie B v rozsahu 37-96mm Rozšírenie B v rozsahu 97-116mm	700004...112	220,- 296,- 340,-	34,-
Rohové profily: ako špeciálne upevnenie na prímurovkách Dĺžky profilov: max. 2000mm 	Farby: 087 Strieborná matná eloxovaná, 055 Biela, 042 Strieborná matná lakovaná, 123 Black Edition, 182 White Edition Farby s príplatkom: 55D Bronz, 55F Black chrome, 55G Stainless steel optic, 55H Mosadz, 998 RAL Individual farby, farba 116 Strieborná lesklá, (ľahké farebné odchýlky od 069 Strieborná lesklá / 092 Strieborná lesklá možné) W = šírka nástennej lišty Šírka B v rozsahu 4-20mm	700005...112	220,-	34,-
Štvorhranný profil ako rozšírenie Dĺžky profilov: max. 2000mm 	Farby: 087 Strieborná matná eloxovaná, 055 Biela, 042 Strieborná matná lakovaná, 123 Black Edition, 182 White Edition Farby s príplatkom: 55D Bronz, 55F Black chrome, 55G Stainless steel optic, 55H Mosadz, 998 RAL Individual farby, farba 116 Strieborná lesklá, (ľahké farebné odchýlky od 069 Strieborná lesklá / 092 Strieborná lesklá možné) 25 x 25 x 2mm 40 x 20 x 4mm 40 x 25 x 4mm 40 x 30 x 4mm 40 x 40 x 4mm 40 x 60 x 4mm 40 x 80 x 4mm W = šírka nástennej lišty B = objednaný rozmer (dĺžka ramena)	700006...089	116,- 220,- 220,- 220,- 220,- 340,- 340,-	34,-

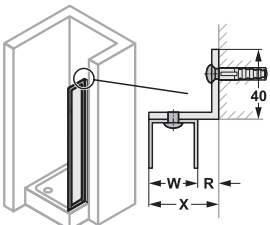
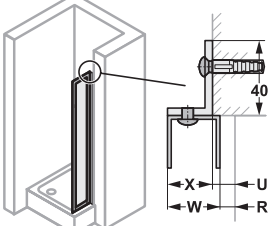
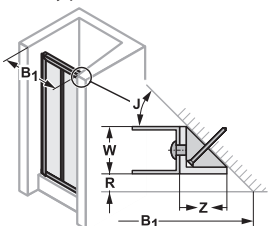
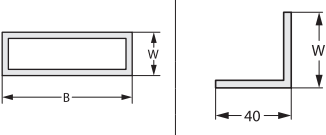
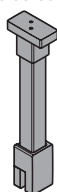

Štandard

Názov / predmet	Cena zahrňuje opracovanie, farbu povrchu a upevňovací materiál profilu	Číslo výrobku	Cena za meter / minimálna cena	Prípl.
<p>Uholník ako upevnenie nástennej lišty Dĺžky profilov: max. 2000mm</p>  <p>Zadaný rozmer $X = W + R$</p>  <p>Zadaný rozmer $X = W + R - U$</p>	<p>Farby: 087 Strieborná matná eloxovaná, 055 Biela, 042 Strieborná matná lakovaná, 123 Black Edition, 182 White Edition</p> <p>Farby s príplatkom: 55D Bronz, 55F Black chrome, 55G Stainless steel optic, 55H Mosadz, 998 RAL Individual farby, farba 116 Strieborná lesklá, (lahké farebné odchýlky od 069 Strieborná lesklá / 092 Strieborná lesklá možné)</p> <p>40 x 20 x 4mm 40 x 25 x 4mm 40 x 30 x 4mm 40 x 40 x 4mm 40 x 60 x 4mm 40 x 80 x 4mm</p> <p>Objednávaný rozmer X musí byť minimálne 15mm. Pre menšie rozmery sa odporúča rohový profil 700005.</p> <p>Všeobecne: Medzirozmery ako napr. 40x34mm sú možné Cenová kalkulácia: Profil 40x34 sa vyreže z profilu 40x40, teda za základ sa vezme cena profilu 40x40</p> <p>R = odskok od hrany vaničky W = šírka nástennej lišty X = dĺžka ramena - zadaný rozmer U = presah hrany vaničky a rohu steny</p>	700007...112	<p>34,-</p> <p>124,- 124,- 124,- 124,- 220,- 220,-</p>	34,-
<p>Uholový profil pre skosenie Dĺžky profilov: max. 2000mm</p> 	<p>Farby: 087 Strieborná matná eloxovaná, 055 Biela, 042 Strieborná matná lakovaná, 123 Black Edition, 182 White Edition</p> <p>Farby s príplatkom: 55D Bronz, 55F Black chrome, 55G Stainless steel optic, 55H Mosadz, 998 RAL Individual farby, farba 116 Strieborná lesklá, (lahké farebné odchýlky od 069 Strieborná lesklá / 092 Strieborná lesklá možné)</p> <p>W = šírka nástennej lišty J = špecifikácia uhla R = odskok od hrany vaničky Z = dĺžka ramena</p> <p>Objednávka Keď (W) a (Z) menšie ako 20mm Keď (W) a (Z) sú rovnoramenné (uhol 45 príp. 135 stupňov) a väčšie ako 20mm, budú dodané s výplňou Keď (W) a (Z) sú nerovnoramenné a väčšie ako 20mm, budú dodané s výplňou Alternatívne sa môže použiť aj kĺbový profil.</p>	700017...112 700017...504 700017...505	<p>34,-</p> <p>124,- 118,- 240,-</p>	34,-
<p>Špeciálne profily bez opracovania Dĺžky profilov: max. 2000mm</p> 	<p>Farby: 087 Strieborná matná eloxovaná, 055 Biela, 042 Strieborná matná lakovaná, 123 Black Edition, 182 White Edition</p> <p>Farby s príplatkom: 55D Bronz, 55F Black chrome, 55G Stainless steel optic, 55H Mosadz, 998 RAL Individual farby, farba 116 Strieborná lesklá, (lahké farebné odchýlky od 069 Strieborná lesklá / 092 Strieborná lesklá možné)</p> <p>Šírky profilov W fix: 20, 25, 30 a 40mm Cena špeciálnych profilov - 10% Bez opracovania, bez upevňovacieho materiálu</p>	700007...089 700006...089	<p>34,-</p>	34,-
<p>Názov / predmet Stropná vzpera Dĺžka 80-800 mm</p> 	<p>Upevnenie do stropu HÜPPE s puristickým dizajnom. Pre hrúbku skla 6-8mm Toto príslušenstvo spevňuje stav Vášho sprchovacieho kúta. Výmenu alebo montáž upevnenia do stropu je možné previesť aj dodatočne bez veľkej námahy. Stabilizačnú tyč možno individuálne skratiť.</p> <p>Strieborná lesklá = 092 Black Edition (čierna matná) = 123 White Edition (biela matná) = 182 RAL Individual farby = 998</p>	SP000092 SP0000123 SP0000182 SP0000998	<p>160,- 220,- 220,- 282,-</p>	Prípl.

Špeciálne riešenia

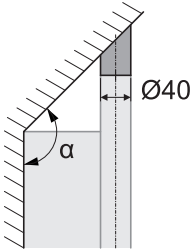
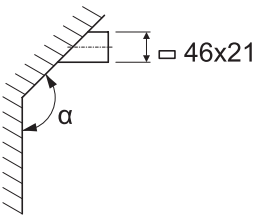
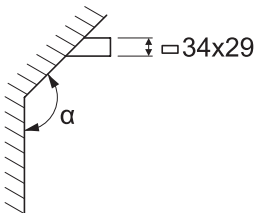
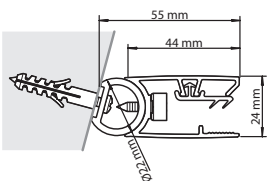
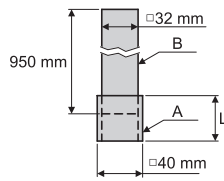
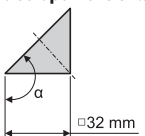





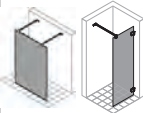
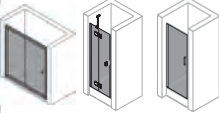
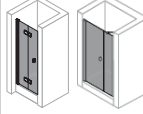
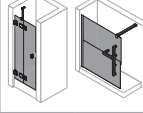
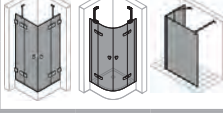

Názov / predmet		Použiteľné pre nasledujúce série	Číslo výrobku	Cena
	<p>Adaptér pre stropnú šikminu vyrovnáva strešné skosenie pre upevnenie stropnej vzpery</p> <p>K dodaniu vo farbe 123 a 055</p> <p>Pri objednávke uveďte uhol Alfa > 90°(stropná šikmina).</p>	<p>SolvaPro TG</p> <p>Upevnenie do stropu (varianta 702)</p>	700099...•718	118,-
	<p>Adaptér pre stropnú šikminu vyrovnáva strešné skosenie a skosenie steny pre upevnenie priečnej vzpery</p> <p>Základný materiál: 46x21mm</p> <p>K dodaniu vo farbe 123, 042, 055 a 116</p> <p>Pri objednávke uveďte uhol Alfa > 90°(stropná šikmina).</p>	HÜPPE Xtensa pure	700099...•726	118,-
	<p>Adaptér pre stropnú šikminu vyrovnáva strešné skosenie a skosenie steny pre upevnenie priečnej vzpery</p> <p>Základný materiál: 34x29mm</p> <p>K dodaniu vo farbe 123, 042, 055 a 116</p> <p>Pri objednávke uveďte uhol Alfa > 90°(stropná šikmina).</p>	HÜPPE Duplo pure	700099...•727	118,-
<p>Kĺbový profil</p> 	<p>Nastaviteľný kĺbový profil</p> <p>Pre pevné segmenty, bočné steny a protisegmenty s nástennou lištou.</p> <p>Profil možno prestaviť o 45° dolava a doprava.</p> <p>Dodávka vrátane upevňovacieho materiálu a krytiiek.</p> <p>K dodaniu len vo farbe 116 strieborná lesklá</p> <p>Pre hrúbku skla 6-8mm</p> <p>Výška 2000mm</p> <p>Zhotovenie na mieru: Výška max. 2200mm</p>	Všetky série okrem Alpha 2 a Classics 2 Posuvné dvere	<p>ST7002</p> <p>ST7004</p>	<p>167,-</p> <p>222,-</p>
<p>Upevnenie do stropu kompletná</p> 	<p>Farby 116, 087, 055, 123</p> <p>Max. dĺžka (vrátane teleskopu) je 2900 mm.</p> <p>Upevnenie do stropu A sa dole skladá zo štvorhranného profilu 40mm s hrúbkou steny 4mm, max. dĺžka je 2200mm.</p> <p>V profile sú 3 otvory na zaistenie upevnenia do stropu B (teleskop).</p> <p>Upevnenie do stropu B hore (teleskop) má štandardnú dĺžku 950mm a skladá sa zo štvorhrannej rúrky 32mm, max. dĺžka vyťahnutia nesmie prekročiť 700mm.</p> <p>Upevnenie do stropu sa dodáva so stropným adaptérom a nožičkou vrátane upevňovacieho materiálu.</p>		707961	349,-
<p>Adaptér pre stropnú šikminu pre upevnenie do stropu 707961...</p> 	<p>Farby 087, 055, 123</p> <p>Adaptér pre stropnú šikminu vyrovnáva strešné skosenie pre upevnenie stropnej vzpery</p> <p>Pri objednávke uveďte uhol Alfa > 90°(stropná šikmina).</p>		700099...•725	118,-

Fantastické portfólio výrobkov od roku 2026

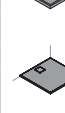
Nasledujúce modely/rady sa postupne vyradujú a od 31. decembra 2026 už nebudú v ponuke. Odporúčanie náhradných výrobkov je uvedené v nasledujúcej tabuľke.

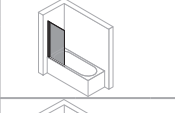
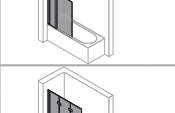
Končiaci výrobok	Odporúčaná náhrada
<p>Aura elegance Posuvné dvere 1/4 kruhu (D91) Posuvné dvere 1-dielne s pevným segmentom (D82) Posuvné dvere 2-dielne s pevnými segmentmi (D85) Posuvné dvere s pevnou a bočnou časťou v výklenku (D84) Posuvný rohový vstup 2-dielny (D81) Bočná stena pre posuvné dvere 1-dielna s pevným segmentom (D83)</p>	<p>Classic2 1/4 kruh GT (NZ1) Vita pure TG 4-uholníková posuvná dvere 2-dielne (JB1) Vita pure TG 4-uholníková posuvná dvere 2-dielna (JB1) Vita pure TG 4-uholníková posuvná dvere 2-dielna (JB1) Vita pure TG 4-uholníková posuvná dvere 2-dielna (JB1) Vita pure TG 4-uholníková bočná stena (JB3)</p>
<p>Classics 2 Posuvné dvere (na mieru) (NZ13) Kyvné dvere s pevným segmentom (na mieru) (NX13) 1/4 KREIS ST MFS(0,5) 1000 X 1900 R:550 (C24009) 1/4 KREIS ST MFS(0,5) 1000 X 2000 R:550 (C24012) 1/4 KRUH ST MFS(0,5) 800 X 2000 R:550 (C24010) 1/4 KRUH ST MFS(0,5) 900 X 2000 R:550 (C24011)</p>	<p>bez náhrady Design pure 1/4 kruh, STmfS(1/2 sprcha) (MBC) Design pure 1/4 kruh, STmfS(1/2 sprcha) (MBC) Design pure 1/4 kruh, STmfS(1/2 sprcha) (MBC) Design pure 1/4 kruh, STmfS(1/2 sprcha) (MBC) Design pure 1/4 kruh, STmfS(1/2 sprcha) (MBC)</p>
<p>Combinett 2 2-dielny (na mieru) (6113) 3-dielny (na mieru) (6123) 3-dielny vrátane jednej dlhej bočnej steny (na mieru) (6133) Bočná stena (na mieru) (6143)</p>	<p>Design pure oddelenie vane 2-dielne (MDB) Design pure oddelenie vane 3-dielne (MDF) bez náhrady Design pure oddelenie vane bočná stena (MDG)</p>
<p>EasyStep 4-uholníková 1000X800 (215012) 4-uholníková 1100X800 (215013) 4-uholníková 1200X800 (215014) 4-uholníková 1300X800 (215015) 4-uholníková 1500X800 (215111) 4-uholníková 1600X1000 (215230) 4-uholníková 1600X800 (215210) 4-uholníková 1700X1000 (215231) 4-uholníková 1700X800 (215211) 4-uholníková 1800X1000 (215232) 4-uholníková A2 1101-1499 A1 800 FIX (215197) 4-uholníková A2 801-1099 A1 800 FIX (215097)</p>	<p>Zvyšok portfólia sprchových vaničiek Zvyšok portfólia sprchových vaničiek Zvyšok portfólia sprchových vaničiek Zvyšok portfólia sprchových vaničiek Zvyšok portfólia sprchových vaničiek Zvyšok portfólia sprchových vaničiek Zvyšok portfólia sprchových vaničiek Zvyšok portfólia sprchových vaničiek Zvyšok portfólia sprchových vaničiek Zvyšok portfólia sprchových vaničiek Zvyšok portfólia sprchových vaničiek</p>
<p>DRŽIAK NA UTIERKY (Lepený, skrátiteľný) (T01010)</p>	<p>žiadna náhrada</p>
<p>Select+ SELECT+ VNÚTORNÝ/VONKAJŠÍ PROFIL PRE SKLO 10 MM, 8 MM A 6 MM (SL3201)</p>	<p>žiadna náhrada</p>



Sprchovacie kúty	Classics 2 GT a odvodené série	Design, Aura a odvodené série, Classics 2 EE	Select+ 10mm	Xtensa, Duplo*, Vita **	Solva s nástennou lištou	Solva bezrámová a odvodené série	SolvaPro s nástennou lištou	SolvaPro bezrámová	
	X	68,-	107,-	107,- **	107,-	119,-	107,-	119,-	
	94,-	107,-	X	107,- **	119,-	147,-	119,-	147,-	
	94,-	107,-	X	107,- *	119,-	147,-	119,-	147,-	
	X	107,-	X	X	X	X	X	X	
	107,-	143,-	X	167,- **	178,-	192,-	178,-	222,-	
	128,-	170,-	X	X	X	X	X	X	
	167,-	170,-	X	X	228,-	278,-	228,-	278,-	
	Sprchové vaničky Purano, Easy Step, Easy Flat, Revano								
						64,-			
						88,-			
Vaňové zásteny	Combinett 2	Design	Xtensa	Solva s nástennou lištou	Solva bezrámová				
	64,-	64,-	X	64,-	114,-				
	92,-	107,-	126,-	114,-	135,-				
	94,-	114,-	X	X	X				
Príplatky							Cena		
Väčšie výšky nad 2000 mm							35,-		
Väčšie šírky nad 1200 mm (výrobok)							35,-		
Väčšie šírky nad 1400 mm (tabuľa skla)							45,-		
Vŕtanie do tvrdých dlaždíc							48,-		
Montáž príslušenstva Select+							25,-		

Poznámka:

V uvedených cenách je zahrnuté základné osadenie, namontovanie, nastavenie a osilikonovanie výrobku.
 Ceny ďalších prác spojených so stavebnou prípravosťou a dopravu nutné dohodnúť individuálne s montážnou firmou.
 Zoznam certifikovaných montážnikov na www.hueppecz.com
 Doporučené ceny v EURO brutto bez DPH.



Naše produkty sú vyznamenané

- medzinárodnými cenami za dizajn počnúc red dot cez Interior Innovation, Plus X, iF až po German Design Award. Jedno majú tieto ceny spoločné: sú to prestížne a medzinárodne nadmieru uznávané ocenenia, ktoré prepožičiavajú renomované a nezávislé poroty. Všetky spoločne potvrdzujú vysokú kvalitu a inovatívny dizajn našich produktov.



HÜPPE s.r.o.

Pražská 1579

CZ - 274 01 Slaný

Tel. +420 312 526 193

Fax +420 312 520 954

hueppe.cz@hueppe.com

www.hueppe.com

www.hueppecz.com

Platia Všeobecné obchodné podmienky (pozri www.hueppe.com).
Poradenstvo a dodávka prostredníctvom Vášho špecializovaného
predajcu sanitárneho vybavenia. Technické zmeny a
farebné odchýlky vyhradené.

HÜPPE