



DUSCHOLUX



Ceník 2025/2026

PLATNÝ OD 01.01.2025 - 31.12.2026



Obsah

Obkladové stěny PanElle, vany a sprchové vaničky od str.

Servis

Značka DUSCHOLUX	5
Svět produktů	6
DUSCHOLUX Povrchová úprava skel	8
Lepení místo vrtání	10
Fóliování a sítotisk	12
Digitální tisk	14
Konfigurator	16
PanElle	17
Jak správně objednat?	18
Dveře a instalace	20
Walk-in upgrade	22
Skla pro sprchové zástěny	24
Barvy profilů pro sprchové zástěny	26
Madla	28
Příslušenství a čisticí prostředky pro sprchové kouty	358
Barvy a skla	364

Viva

Bezrámové kyvadlové dveře	30
Viva kyvadlové dveře do niky	33
Viva kyvadlové dveře s rohovým vstupem	38
Viva Walk-in	39

Collection

Bezrámové posuvné dveře	50
Collection 3C posuvné dveře do niky	53
Collection 3C posuvné dveře Walk-in	54
Collection 3C posuvné dveře s rohovým vstupem	57
Bezrámové kyvadlové dveře	58
Collection 3C kyvadlové dveře do niky	61
Collection 3C kyvadlové dveře s rohovým vstupem	66
Collection 3C Walk-in	68
Bezrámové kyvadlové dveře	74
Collection 2 kyvadlové dveře do niky	77
Collection 2 kyvadlové dveře s rohovým vstupem	82
Collection 2 Walk-in	90

Stella

Bezrámové otočné dveře	102
Stella 1C otočné dveře do niky	105
Stella 1C otočné dveře s rohovým vstupem	109
Stella 1C Walk-in	110

Air

Air 3 Walk-in	112
Air 2 Walk-in	116

Bella Vita

Bezrámové posuvné dveře	122
Bella Vita 3 Plus posuvné dveře do niky	125
Bella Vita 3 Plus posuvné dveře Walk-in	125
Bella Vita 3 Plus posuvné dveře s rohovým vstupem	127
Částečně rámované posuvné dveře	130
Bella Vita 3 posuvné dveře do niky	133
Bella Vita 3 posuvné dveře s rohovým vstupem	141
Částečně rámované otočné dveře	146
Bella Vita 3 otočné dveře do niky	149
Bella Vita 3 otočné dveře s rohovým vstupem	154

Allegra

Částečně rámované posuvné dveře	156
Allegra 3 posuvné dveře do niky	159
Allegra 3 posuvné dveře s rohovým vstupem	160
Částečně rámované sprchové dveře	164
Allegra 2 kyvadlové dveře do niky	167
Allegra 2 kyvadlové dveře s rohovým vstupem	175
Allegra 2 Walk-in	178
Allegra 2 otočné dveře do niky	180
Allegra 2 otočné dveře s rohovým vstupem	182
Částečně rámované otočné dveře	184
Allegra 2 otočné dveře do niky	186
Allegra 2 otočné dveře s rohovým vstupem	191

Classic

Částečně rámované kyvadlové a zalamovací dveře Classic 3	192
otočné dveře do niky	195
Classic 3 otočné dveře s rohovým vstupem	202
Classic 3 kyvadlové dveře do niky	212
Classic 3 kyvadlové dveře s rohovým vstupem	216
Classic 3 Walk-in	224
Rámované posuvné dveře	226
Classic 3C posuvné dveře do niky	229
Classic 3C posuvné dveře s rohovým vstupem	231
Částečně rámované otočné, zalamovací a kyvadlové dveře	238
Classic 3C Kkyvadlové dveře do niky	241
Classic 3C kyvadlové dveře pro rohový vstup	248
Classic 3C Walk-in	256

Walk-In řešení

Walk-in	258
---------	-----

Vanové zástěny

Collection 2 vanové zástěny	285
Bella Vita 3 Plus Posuvné dveře	289
Bella Vita 3 posuvné dveře	290
Bella Vita C zalamovací dveře	295
Allegra 2 kyvadlové dveře	297
Allegra 2 zalamovací dveře	299

Obsah

Sprchové zástěny a řešení do koupelen viz str. 3

Obkladové stěny PanElle

PanElle Wall panelling	303
PanElle Individual	306
PanElle Graphics	310
PanElle Fototisk	312
PanElle Haptics	314
PanElle Objects	316
PanElle Mramor	318
Těsnící systém	320
Příslušenství	322
Pokyny pro objednání a potřebné nástroje	326
Skladování, instalace a čištění	328
Technické informace	330

Vany

Přehled van	332
Ancona obdélníkové vany	334
Malaga rohové vany	338
Piccolo vany pro malé koupelny	340
Prime-line	342

Step-in Pure Bath řešení

Step-in Pure Bath řešení do koupelen	344
Step-in Pure Vany	347
Step-in Pure Obkladové desky	347
Step-in Pure Vanové zástěny	350

Příslušenství a péče

Příslušenství	360
Barvy a skla	366

Vytvořeno dnes. Připraveno pro zítřek.

Značka, která se pohybuje v čase, je značka, která se pohybuje s Vámi. Trendy a nové styly jsou vytvořeny na základě potřeb a požadavků zákazníků. S naší vášní pro DUSCHOLUX, Vám umožňujeme podílet se na tomto vývoji.

Naši identitu popisují 3 základní hodnoty:

Osobní

Každý projekt je stejně jedinečný jako Vy. Jako partner chce DUSCHOLUX podporovat a inspirovat Vaši osobní vizi. Tento slib se vztahuje jak na naše produktové světy, tak i na naše speciální služby. Vaše osobní požadavky řešíme ve fázi konzultací a plánování. Můžete se spolehnout, že budeme spolehliví - a budeme s Vámi spolupracovat jako s naším partnerem.

Kompetentní

Špičková kvalita ve všech oblastech nás motivuje každý den. Využijte více než 50 let zkušeností v oblasti koupelen, efektivní evropské výroby a našeho aktivního přístupu ke kvalitě, designu a funkčnosti.

Inspirující

Můžete si koupit produkty, ale nemůžete si koupit zážitek. Zajistíme, aby Vás naše vysoce kvalitní řešení znovu a znovu uchvátilo - jak svojí moderností, tak i pocitem, že jste si vybrali správného partnera. Poskytujeme Vám dlouhodobé, udržitelné produkty a služby, které inspirují.

D
DUSCHOLUX



Certifikováno podle nových norem ISO 9001:2015 a ISO 14001: 2015 pro úspěšnou kvalitu a environmentální management.

7 světů. 365 dní na jejich objevení.

Exkluzivní oáza pohody, architektonický skvost, malá koupelna, koupelna pro hosty nebo standardní koupelna pro pronájem nemovitostí. Ve světě našich výrobků najdete ideální volbu pro každou touhu, každé uspořádání koupelny a pro každý rozpočet. To podstatné: S Duscholux zrealizujete všechny Vaše nápady.

Stella

Vyrobena s odpovídající precizností.
Pro radost z detailu.

Svět bezrámové řady Stella vyhoví jakékoliv koupelně: různorodé systémy uchycení vyrobeny v rozsahu, jenž předpokládá touhu po unikátnosti. Stella znamená na míru vyrobené individuální produkty s vysokými nároky na design a funkcionalitu.



Collection

Jediný a jedinečný.
Tak flexibilní, jak potřebujete.

Bezrámové sprchové kouty Collection se zaměřují na to, co je důležité: výjimečné pohodlí, jednoduchý vzhled a žádné úsilí. Bezrámové sprchové kouty na míru Vám poskytnou jedinečný zážitek ze sprchování v jakémkoli uspořádání místnosti. Díky téměř neomezeným možnostem instalace a rafinovaným detailům Vám Collection umožní posunout Vaši kreativitu o třídu výše. Bezrámová série - to je Collection.

Classic

Oddaná účelu.

Základní rozsah se zaměřením na základy.

Kvalitní materiály omezené na nejnужnější základ, s velice jednoduchou instalací. Produktová řada Classic je zaměřená na základní funkce kombinované s velice krátkými termíny dodání. Navzdory tomu neobětuje komfort, což je dokázáno v ceně zahnutým systémem otevírání (lift-lowering) a 145 mm dlouhému madlu. Classic – jednoduše oddaná účelu.

Viva

Ikona vytříbeného stylu.

Přináší život do Vaší koupelny.

Produktový svět Viva ztělesňuje inovace. Mistrovské zpracování, jasné linie a nenápadná funkčnost mluví sama za sebe. Ve spojení s Vašimi smysly pro prvotřídní design koupelny, dáte tomuto sprchovému koutu vlastní osobitost. Viva představuje třídu v její nejčistší podobě.



Air

Transparentní nastavení trendů.
Více prostoru pro nápady.

Bezrámová série Air vzdává hold opravdové svobodě designu a smyslnosti, která z tohoto minimalistického stylu vytváří velkou osobitost. Volně stojící sprchové kouty fungují zvláště dobře ve Walk-in provedení. Velké množství barevných možností Vám umožňuje si svobodně vybírat mezi decentním stylem a sofistikovaností. V Air je více než láska!



Bella Vita

Stylový bestseller.
Se smyslem pro život.

Částečně rámovaná série Bella Vita Vám dává svobodu implementovat jakýkoli nápad. S širokou škálou možností, promyšlenými funkcemi, prostorovými rozměry a s vysoce kvalitními materiály. Různé variace dveří a skel dávají malé koupelně stejnou hodnotu jako ve velké koupelně s mistrovským vzhledem. Bella Vita dělá život obzvláště krásným.



Allegra

Lineární klasika.
Vítaný doplněk do každé koupelny.

Pokud toužíte vidět celkový obraz, vítejte ve světě produktů Allegra. Tato série se perfektně hodí do každé situace, zatímco diskrétně zůstává v pozadí. Rámované sprchové kouty mohou být nainstalovány okamžitě a sami se v nemovitosti zhodnotí. Allegra - klasika pro Vaši koupelnu.

DUSCHOLUX

DUSCHOLUX CareTec® Pro

Jedinečná povrchová úprava skla

Ekonomické, šetrné k životnímu prostředí, snadné čištění. DUSCHOLUX CareTec® Prododává hmatatelnou přidanou hodnotu v koupelně díky inovativní technologii. Trvale nečistoty odpuzující povrch výrazně snižuje frekvenci čištění a eliminuje nutnost vysoušení skla po sprchování. V závislosti na tvrdosti vody postačí jednou za 2 týdny použít utěrku z mikrovlákna bez čistícího prostředku a sko vytřít do sucha. To šetří čas, peníze, chrání zdraví a napomáhá životnímu prostředí.

Novinka - prodloužená záruka:

- 5 let na ochranu proti vodnímu kameni
- 10 let na korozi skla
- Standartně pro sérii Viva, Collection 3C, Air a Bella Vita

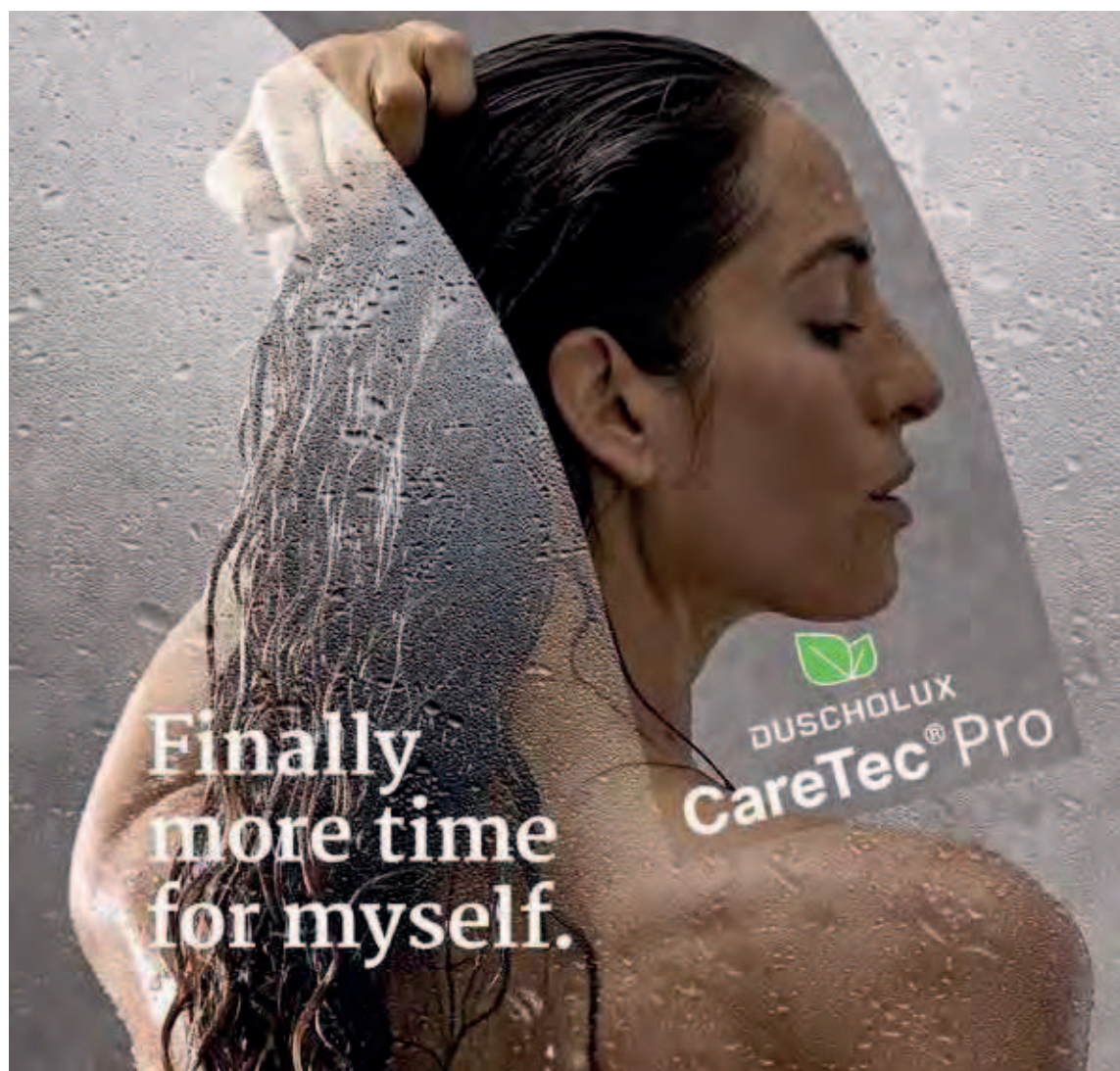

Jednoduše dobrý pocit.



Video s 1:1 srovnáním se zástěnou bez
CareTec Pro najdete na:
www.duscholux.com/caretecpro

Šetří čas.

Odpuzovací efekt eliminuje potřebu sušení skla po sprchování. Sprchovou zástěnu tak stačí čistit hadříkem s mikrovlákny jednou až dvakrát během 2 týdnů v závislosti na tvrdosti vody.

Šetří peníze za čisticí prostředky.

DUSCHOLUX CareTec® Pro odstraňuje ze skla vodní kámen a nečistoty. To zjednodušuje čištění, jelikož není potřeba používat přípravky na odstranění vodního kamene.

Je přátelský vůči životnímu prostředí.

Snižuje množství chemikálií uvolněných do vzduchu, který dýcháte a do vody. Navíc redukuje čas a energii potřebnou na čištění, čímž se ušetří každý rok stovky litrů pitné vody.

Je trvanlivý.

Povrchová úprava trvale chrání sprchovou zástěnu před korozi skla a díky tomu je zástěna velmi odolná vůči poškození.

DUSCHOLUX CareTec® Pro. Soustavně se soustředí na to, co je důležité.

**Povrchovou úpravu skla nabízíme ve dvou úrovních.
Následující vysvětlení ilustruje rozdíly mezi těmito technologiemi.**

DUSCHOLUX CareTec® Pro

Hlavní efekt úpravy DUSCHOLUX CareTec® Pro spočívá v pozbytí nutnosti vysoušení skla po sprchování. Stačí sklo jednou týdně setřít utěrkou z mikrovlákna. Můžete zapomenout na pravidelné používání čisticích prostředků. Na efekt snadného čištění* poskytujeme záruku 5 let. Záruka proti korozi skla je pak na 10 let.

DUSCHOLUX CareTec®

DUSCHOLUX CareTec® usnadňuje čištění díky svým vodu odpuzujícím vlastnostem. Vodní kámen zůstávající na skle po setření se dá odstranit mnohem snadněji, než u běžných skel, což snižuje nutnost použití čisticích prostředků.

* Průmyslový standart definuje 'snadné čištění' při statickém úhlu kontaktu alespoň 70 stupňů. Čím větší je úhel, tím jednodušeji voda stéká ze skla. DUSCHOLUX CareTec® Pro má standardní kontaktní úhel větší než 100 stupňů.

Lepení místo vrtání

Už žádné poškození od vrtání, jako jsou rozštípnuté dlaždice nebo vadné těsnění: Naše technologie lepení umožňuje instalaci bez nečistot a hluku. Tato technologie, která se již dlouhou dobu používá v jiných průmyslových odvětvích, si nyní nachází cestu také do sanitárního sektoru. Ať už jde o kombinaci spoje sklo/ sklo, stabilizační vzpěry nebo profily – lepení je alternativou k vrtání a šroubování pro všechny stěny, které jsou odolné proti tření, nosné, rozměrově stálé a bez látek snižujících přilnavost.

Funkce:

- Montáž na stěnu bez nečistot a hluku
- Žádné časově náročné vrtání do tvrdých obkladů - žádné riziko poškození obkladů
- Žádné poškození těsnění (DIN 18534)
- Ideální pro pronajaté byty nebo rekonstrukce během probíhajícího provozu
- Rychlé dokončení díky krátké době schnutí
- Vhodné pro montáž na obklady a obložení stěn PanElla

Technologie lepení pro nástěnné profily a stabilizační vzpěry je k dispozici pro následující sprchové programy:

- Collection 3C kyvadlové dveře
- Collection 2 kyvadlové dveře
- Bella Vita 3 Plus posuvné dveře
- Bella Vita 3 kyvadlové a zalamovací dveře
- Allegra 2 kyvadlové a zalamovací dveře

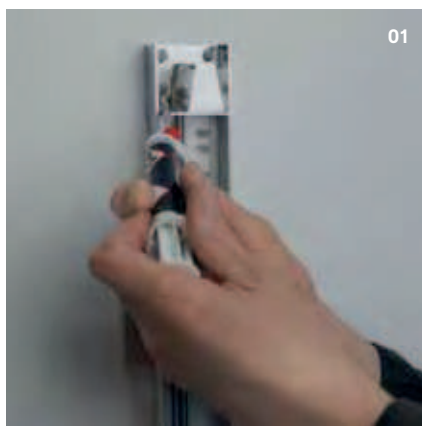

01



02

Lepící set pro nástěnné připojení	Objednací číslo	Cena
do niky Walk-in řešení	752700	111,-
pro rohový vstup se 2 objednáacími čísly (např. dveře + boční díl)	752700	111,- za 1 díl
pro rohový vstup s 1 objednáacími číslem a modely Round/ Five	752701	222,-



03



04

01

Tam, kde se dříve používaly šrouby, se nyní lepí stěnový profil.

02

Stabilizační vzpěry lze nyní jednoduše lepit. To výrazně zjednodušuje montáž.

03

Posuvné dveře Bella Vita 3 Plus jsou připevněny pomocí technologií lepení.

04

Nástěnný lepený profil pro posuvné dveře Bella Vita 3.

Fóliování a sítotisk

Na bezpečnostním ESG skle

Jeden problém – dvě řešení: Fólie a sítotisk jako ochrana soukromí předních zástěn nebo přilehlého koupelnového nábytku. Aplikovaný přímo na sklo, fólie nebo sítotisk zakryje všechny rušivé vlivy při pohledu ze sprchy. Na výběr jsou různé hladké barvy.

Vlastnosti fólie:

- Velmi krátká dodací lhůta
- Možné aplikovat také na matné sklo
- Lze jednoduše odstranit
- Vhodné také pro zakřivená skla
- Dále je k dispozici 85 vlastních barev a Satinato
- Tvar: obdélníky, lichoběžníky nebo tvary složené z několika obdélníků/ lichoběžníků
- Fólie musí sahat ke spodnímu okraji skla
- Také kompatibilní s povrchovou úpravou CareTec Pro
- Maximální rozměry fólie: 1230 mm x 5000 mm

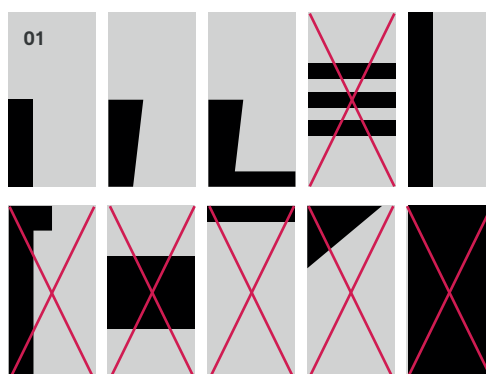

01

Příklady aplikace fólií

02 + 03

Aplikace fólie ve vybrané oblasti zabraňuje přímému pohledu na nevhlednou zadní stranu příležitostného nábytku.

04

Příklady aplikace sítotisku

**Fólii není možné použít:**

- Allegra Walk-in
- Na texturované sklo (613/813)
- S externě aplikovanými komponenty (např. lepený držák ručníků, úchyt, atd.)
- S celoplošnou fólií

Sítotisk není možné použít:

- Allegra
- Na matné a texturované sklo (613/813/811/583/783)
- S externě aplikovanými komponenty (např. lepený držák ručníků, úchyt, atd.)
- Na zakřiveném skle

Požadované obecné informace:

- Vaše požadovaná barva
- Požadovaný tvar a umístění na skle

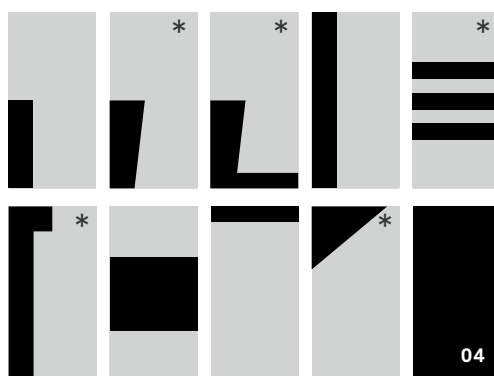

*příplatek za speciální tvar

Vlastnosti sítotisku:

- 3 standardní barvy: lesklá bílá (RAL 9010), černá (RAL9005) a Satinato (vzhled leptaného skla)
- Téměř každý odstín dostupný jako "vlastní barva"
- Libovolné umístění; alternativně je možná také celoplošná aplikace
- Také kompatibilní s povrchovou úpravou CareTec Pro
- Maximální rozměry tiskové plochy: 2400 mm x 4200 mm

Řešení	Objednací číslo	Standardní barva cena	Vlastní barva cena
Fóliování	621969	na vyžádání	na vyžádání
Sítotisk	.596	na vyžádání	na vyžádání
Sítotisk s povrchovou úpravou CareTec Pro	.796	na vyžádání	na vyžádání



Digitální tisk

Na bezpečnostním ESG skle

Naše sprchové zástěny jsou nyní dostupné také s vlastním motivem na skle. Ať už se jedná o oblíbenou fotografii ve vysokém rozlišení nebo grafický návrh dle vašeho výběru – výsledkem je digitální tisk v brilantní fotografické kvalitě! Sprchové zástěny se stále více stávají individualizovanými exponáty.

Funkce:

- Kvalitní tisk v brilantních barvách
- Vaše vlastní obrázky ve špičkové kvalitě na skle
- K dispozici v neprůhledné (s bílou zadní stěnou) nebo mírně průhledné verzi (motiv je na zadní straně zrcadlově obrácený)
- Standardní tisk až po okraj, možný také celoplošný nebo částečný tisk
- Vnější potisk na lesklém bezpečnostním skle ESG
- Potištěná strana plně odolná vůči čištění
- Výroba následuje po kontrole šablony obrázku a na základě schválení zákazníka
- Maximální rozměr skla: 2000 x 3000 mm

Digitální tisk pro bezpečnostní sklo ESG	Objednací číslo	Cena
Digitální tisk neprůhledný	.610	Na vyžádání
Digitální tisk průhledný	.510	Na vyžádání



**Vhodné pro:**

Produkty ve standardních a speciálních velikostech

- DUSCHOLUX Walk-In
- DUSCHOLUX boční díly
- DUSCHOLUX kyvadlové/ otočné dveře
- kompletní série Collection
- kompletní série Air
- kompletní série Bella Vita

Nevhodné pro

- Allegra sprchové zástěny
- Motivy rozprostřeny přes několik kusů skel
- Externě aplikované komponenty (např. lepený držák ručníku, úchyt, atd.)

Důležité informace:

- Digitální fotografie musí být ve vysokém rozlišení ve formátu .jpg/ .png s rozlišením alespoň 300 dpi nebo grafika/ loga/ texty ve formátu .pdf/ .ai/ .eps nebo .jpg/ .png s rozlišením alespoň 300 dpi.
- V případě potřeby uveďte informace o umístění motivu.

Tipy:

- Vhodné také jako ochrana soukromí při sprchování
- Zakrývá také výčnělky stěn
- Tisíce vynikajících motivů dostupných v databázích obrázků (např. <https://stock.adobe.com/uk/>)
- Pro požadovaný motiv jako sprchový zadní panel doporučujeme fototisk PanElle (viz str. 280).



Konfigurátor

Zde je návod, jak může být plánování zábavné a smysluplné.

Konfigurátor je klíčovým prvkem našeho nového webu: díky intuitivnímu uživatelskému vedení je pro Vás zábavné najít ideální řešení koupelny na míru. Je to docela jednoduché: zadejte své strukturální požadavky a poté typ sprchového koutu nebo obložení stěn PaneElle, které požadujete. Program zpracovává Vaše data a okamžitě Vám poskytne nejvhodnější řešení - realisticky zobrazené a zároveň cenovou nabídku pro vybraný model. Neexistuje snazší způsob plánování koupelen.



PanElle

**Nekomplikovaná alternativa.
Pro nový pocit prostoru.**

Přeměna staré koupelny na novou koupelnu bleskově rychle a bez potíží. A i s renovací to nikdy nebylo snazší než s PanElle. Díky atraktivním barevným variacím, designům a exkluzivním texturám nabízí modulární systém obkladů stěn nekonečnou svobodu designu. Architektonické trendy inspirují čtyři nové grafické návrhy. Míru průhlednosti můžete určit sami a tím dosáhnout individuálních a překvapivých výsledků. Stěnový obklad PanElle lze snadno instalovat na již existující povrchy. Díky bezproblémové instalaci nepotřebuje vůbec žádnou údržbu a snadno se čistí.



Jak správně objednat

Obj. číslo	Sklo	Barva	Objednáací číslo
340.117021	751	062	340.117021.751.062

Obj. číslo	Sklo	Barva	Šířka	Výška	Objednáací číslo
340.110001	751	070	880	1950	340.110001.751.070.880.1950

Standard

např. Bella Vita 3 otočné dveře do niky, upevnění vlevo, šířka 900 mm, výška 2000 mm, sklo: 751 čiré s CareTec Pro, barva: 062 Platinum Silver

Zhotovení na míru

např. Bella Vita 3 otočné dveře do niky, upevnění vlevo, šířka 880 mm, výška 1950 mm, sklo: 751 čiré s CareTec Pro, barva: 070 matná stříbrná

Vestavný rozměr vaniček

Nastavení standardní sprchové zástěny je přizpůsobeno montážním rozměrům vaničky (WEM). Odsazení sprchové zástěny od okraje vaničky je již zohledněno. U montážních rozměrů vaničky přesahujících rozměrový rozsah (zvláště šířka) je popř. při instalaci na dlažbu zapotřebí zhotovení na míru. Pro montáž bez sprchové vaničky v každém případě potřebujeme zaměřovací výkres s příslušnými kótami.

Zaměřovací protokoly různých sérií sprchových zástěn najdete na stránkách www.duscholux.com - v sekci: download. V případě nejasností nás neváhejte kontaktovat.

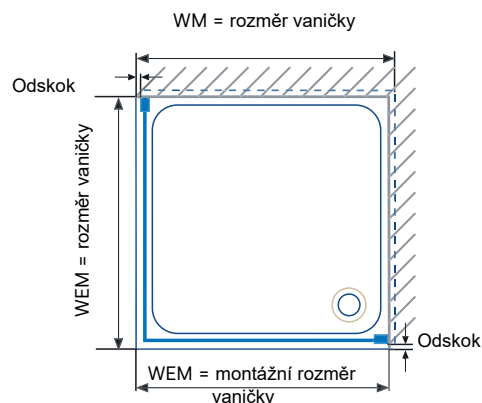

Těsnost proti stříkání vody

Není sprchový kout jako sprchový kout. Neznamená to jen tvar a vzhled. Design sprchové zástěny a vaničky totiž také určuje, zda bude voda prolínat. Platí jednoduchá rovnice: Čím jsou profily silnější a výraznější, tím lepší je také ochrana před možností prolínající vody.

Nezáleží na tom, zda jde o sprchový kout s nástěnným profilem či bezrámovou zástěnou, všechny sprchové kouty Duscholux splňují technické požadavky na vodotěsnost. Pro sprchovou vaničku platí: Čím je vanička hlubší a výrazněji tvarovaná, tím vyšší je těsnost při sprchování.

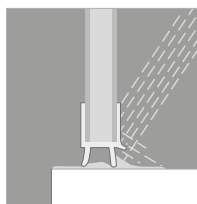

Bezrámové spechové zástěny

Poskytují dobrou ochranu před prolínající vodou. V důsledku chybějícího spodního profilu může voda snáze proniknout ven. Tuto nevýhodu kompenzuje nepřekonatelná transparentnost, exkluzivita a snadné čištění.

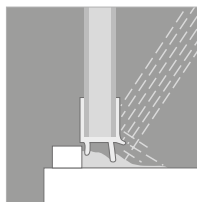

Částečně rámové sprchové zástěny

Mají velmi dobrou těsnost. Úzký profil do značné míry zabraňuje proniknutí vody a přesto dodává sprchové zástěně optický dojem lehkosti.

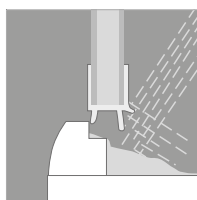

Rámové sprchové zástěny

S výrazným profilem mají obzvlášť dobré těsnící vlastnosti. Čím je spodní lišta výše, tím méně vody může proniknout ven, i když bude uvnitř vyšší hladina.



Kliknutím sem přejdete přímo na vyhledávání záručních čísel:

www.duscholux.com

v podnabídce

Profesionální > Velkoobchod/ Instalatěři

Záruka

Duscholux znamená kvalita a proto nabízíme komplexní záruku 2 roky pro sprchové kouty a 5 let pro sprchové vaničky, vany a program PanElla. Pokud jde o náhradní díly pro katalogové výrobky, můžete se spolehnout na desetiletou záruku dostupnosti. V případě oprávněných reklamací na věcné nebo funkční vady v souladu s našimi prodejními a dodacími podmínkami, opravíme závadu na poškozeném výrobku nebo dodáme náhradní díl zdarma. Nároky na náhradu nepřímých a přímých škod jsou vyloučeny, náklady na instalaci nebo demontáž nejsou zahrnuty.

Části podléhající opotřebení

Pro naše výrobky vždy používáme vysoce kvalitní materiály. Různé součásti, jako jsou plastové těsnící profily, další těsnící prvky atd., však podléhají stárnutí a musí být nahrazeny v závislosti na frekvenci používání a péči. Na opravy dílů, které podléhají opotřebení, se záruka nevztahuje.

Dveře a příklady instalací

sprchové zástěny

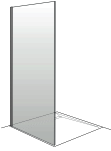
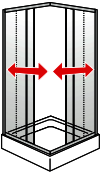
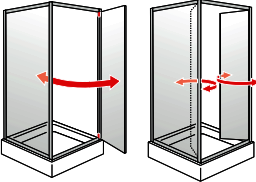
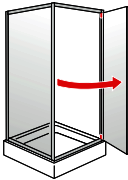
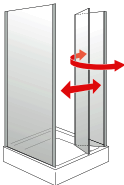
	Viva	Collection 3C	Collection 2	Air 3
	Bez dveří			
	Walk-in	•	•	•
	Posuvné dveře			
	do niky nebo s bočním dílem		•	
	jako rohový vstup		•	
	jako Round			
	na vanu			
 <p>jedno nebo dvoudílné dveře</p>	Swing door			
	do niky	•	•	•*
	s bočním dílem	•	•	•*
	jako rohový vstup	•	•	•*
	jako Round		•	•
	jako pětiúhelník		•	•
	na vanu			•
	Otočné dveře			
	do niky nebo s bočním panelem			
	jao rohový vstup			
	jako Round			•
	Zalamovací dveře			
	do niky nebo s bočním panelem			•
	jao rohový vstup			•
	na vanu			•

* k dodání jako horizontálně dělené

Air 2	Stella 1C	Bella Vita 3 Plus	Bella Vita 3	Allegra 2	Classic 3	Step-in Pure
•	•	•	•	•	•	
		•	•	•		
		•	•	•		
		•	•	•		
		•	•			•
			•	•		
			•	•		
			•	•	•	
				•	•	
				•		•
	•			•	•	
	•			•	•	
					•	
			•	•	•	
			•	•	•	
						•

Walk-in Upgrade

Walk-in řešení jsou součástí moderních návrhů koupelen. Ne každý je však s puristickými sprchami dlouhodobě spokojen. Lidé citliví na chlad se někdy cítí méně komfortně v otevřených vlhkých prostorách než v uzavřených kabinách. Navíc více stříkající vody proniká ven. Co ale dělat, když je již vše nainstalováno?

S Walk-in Upgrade má DUSCHOLUX ve svém sortimentu nekomplikované řešení: transparentní sprchovou stěnu lze kdykoli dovybavit, aniž by byl narušen dojem otevřené místnosti. Výsledek vypadá dobře a optimalizuje moderní design koupelny - s funkčně přizpůsobenou bezbariérovou sprchou, která současně poskytuje ochranu proti stříkající vodě a chladu.

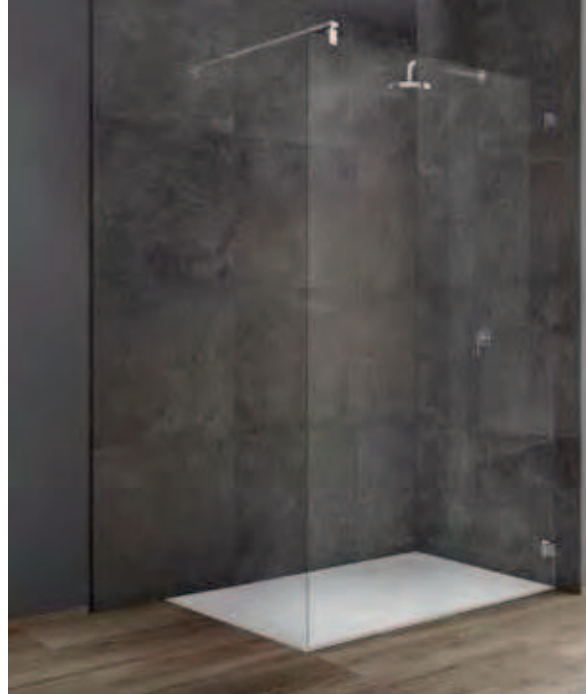

Oválná vzpěra

Pro Walk-In řešení

Nově vyvinutá vzpěra s oválným designem je versatilním a stylovým produktem, který je vhodný jak pro upevnění sprchového závěsu tak i jako stabilizující prvek walk-in systémů. Versatilní vzpěra je dostupná matná stříbrná, lesklá stříbrná i matná černá je nabízena v modelech 45°, 90°, 180°, 180° s T-kusem a jako stropní opěra.

Pro barvy 070 matná stříbrná a 278 lesklá stříbrná jsou spojovací součástky dodávány v barvě leštěného chromu. Pro barvu 248 matná černá jsou spojovací součástky dodávány v barvě 248 matná černá.

Vlastosti

- vhodná pro tloušťku skel od 6 do 10 mm
- Barvy matná stříbrná, lesklá stříbrná a matná černá
- Pět různých typů upevnění modelech 45°, 90°, 180°, 180° s T-kusem a jako stropní opěra
- Vzpěra má světlou výšku 45 mm

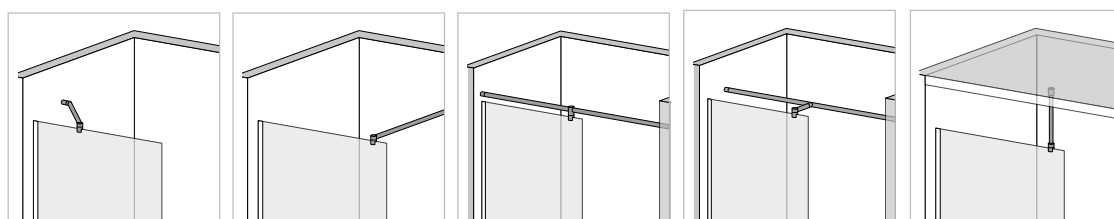

45° vzpěra
Objednací číslo 752911.xxx

90° vzpěra
Objednací číslo 752912.xxx

180° vzpěra
Objednací číslo 752913.xxx

180° vzpěra s T-kusem
Objednací číslo 752914.xxx

Stropní vzpěra
Objednací číslo 752910.xxx

Způsob uchycení	Objednací číslo	070 Matná stříbrná	278 Lesklá stříbrná	248 Matná černá
Univerzální vzpěra se speciálním uchycením	752909	Na vyžádání	Na vyžádání	Na vyžádání
45°	752911	160,-	160,-	160,-
90°	752912	160,-	160,-	160,-
180°	752913	220,-	220,-	220,-
180° s T-kusem	752914	220,-	220,-	220,-
Stropní vzpěra	752910	160,-	160,-	160,-
Set pro lepení na zeď	752700	111,-	111,-	111,-

Skla

pro sprchové zástěny



551 Čiré
751 Čiré s CareTec Pro

951 Čiré s CareTec



583 Edelsatin
783 Edelsatin s CareTec Pro

983 Edelsatin s CareTec



594 Carbon
794 Carbon s CareTec Pro

94 Carbon s CareTec



96 S potiskem
796 S potiskem a CareTec Pro

621969 Fóliování



601 Částečný Edelsatin
801 Částečný Edelsatin s CareTec Pro

001 Částečný Edelsatin s CareTec



602 Zrcadlové
802 Zrcadlové s CareTec Pro



604 Optiwhite Čiré
804 Optiwhite Čiré s CareTec Pro



613 Mastercarré
813 Mastercarré s CareTec Pro



814 Polar s CareTec Pro



621 Terra s CareTec Pro



825 Visiosun s CareTec Pro

Barvy profilů

pro sprchové zástěny



070 matná stříbrná



062 Platinum lesklá stříbrná



278 lesklá stříbrná



252 Kartáčovaná nerezová ocel



237 Matná bílá



248 Matná černá



293 Hedvábná lesklá stříbrná

Madla

s širokou škálou možností



752607



752526



horizontální 752046



752041



752042



752369



752110

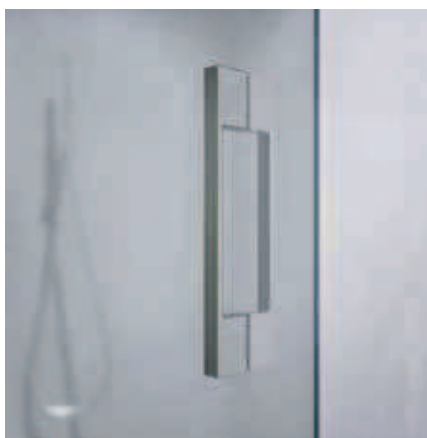

752111



752126



752737



752922

Viva	Allegra 2	Bella Vita 3	Bella Vita 3 Plus	Collection 2	Collection 3C	Collection 3C	
				●			740172
				●			751340
				●			751363
				●			751630
				●			751671
					●		752041
					●		752042
					●		752046
			●				752110
		●					752111
		●					752126
				●			752293
●							752607
						●	752922
	●						752737

Viva Kyvadlové dveře



Modely

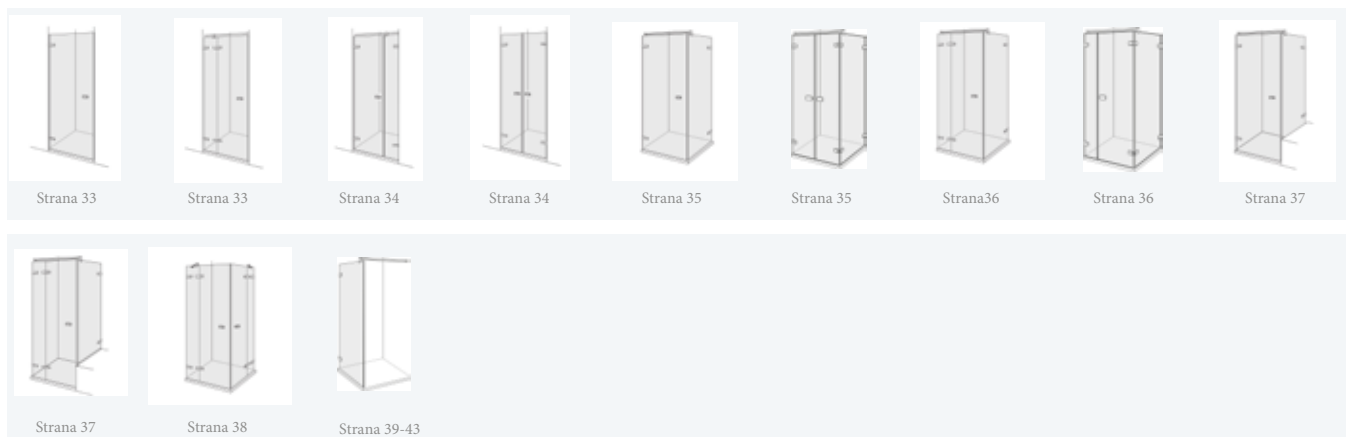

Další příklady instalací na straně 44.



Přehled

- Bezrámové kyvadlové dveře, sklo o síle 8 mm
- Design pantů: lesklý chrom, lesklá bílá, lesklá černá, matná černá a kartáčovaná nerezová ocel
- Povrchová úprava skla DUSCHOLUX CareTec® Pro ve standardní výbavě
- Panty mohou být vyrobeny s dekorativní vložkou dřeva nebo s PanElle
- Zapuštěné vnitřní panty pro snadné čištění
- Kyvadlové dveře otvírající se dovnitř a ven
- Tenký hliníkový profil s magnetickým uzavíráním
- Zdvíhací mechanismus pro snadné otevírání a zavírání
- Volitelný nástěnný profil pro rozšířený rozsah nastavení
- Výška sprchové kouty max. do 2200 mm

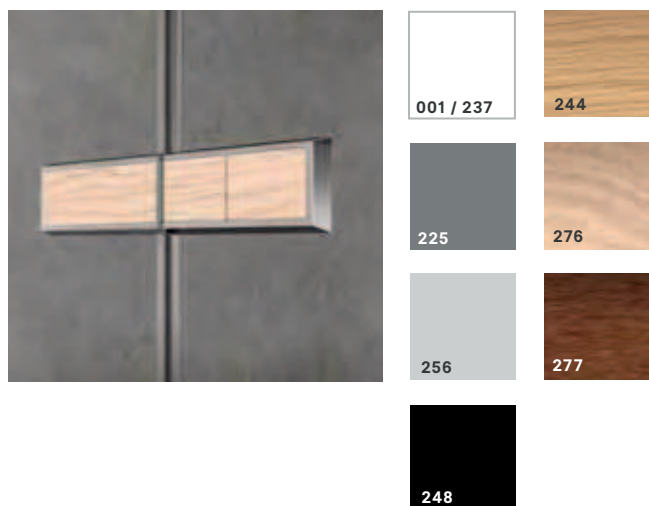

Základní výbava

	Barvy pantů a kování	Skla	Dekoratивní vložka	Barva prahové lišty
062 Platinum lesklá stříbrná				●
078 lesklý chrom	●		●	
751 čiré s CareTec Pro		●		

Speciální výbava

	Dekoratивní vložka	Barvy pantů a kování	Barva prahové lišty
001 Panelle lesklá bílá	○		
225 PanElle tmavě šedá Metallic	○		
256 PanElle Basalt šedá	○		
078 lesklý chrom	○		
248 matná černá	○	○	○
252 kartáčovaná nerezová ocel	○	○	○
244 dub	○		
276 divoký dub bílý	○		
277 ořech	○		
237 matná bílá		○	
001 lesklá bílá			○
050 Speciální/ Barva komponentů**	○	○	○

Další možné dekory pro PanElle Individual jsou k dispozici na vyžádání. Dekory je možné později vyměnit.

**nemožné pro instalaci s nástěnnými profily

Technické informace



Panty v provedení lesklý chrom (078) s dekorativní vložkou PanELLE tmavě šedá Metallic (225)

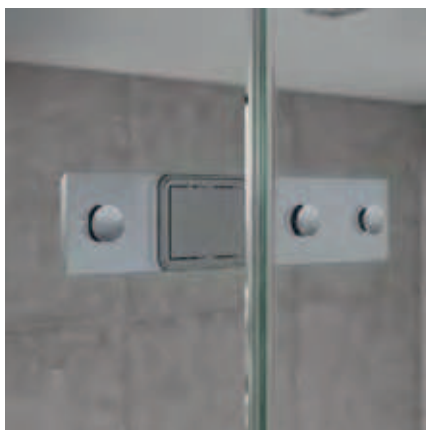

Vnitřní náhled zapuštěného pantu



Vnější náhled úchytu



Vnější náhled nástěnného pantu



Nástěnný profil pro Walk-In



Povrchový profil pro kyvadlové dveře. Úchyt skla zvýší výrobek o 11mm.

Technické informace

- s kotvením na zeď je možná kompenzace +/- 1 mm
- s kotvením do profilu lze kompenzovat šířku/úhel o +/- 3 mm
- Široká nabídka speciálních možností a velikostí

Ostatní

- Držák ručníku, provedení 062/ 248/ 252/ 237 (752062)
- Držák ručníku, provedení 062/ 248/ 252/ 237 (752274) - k dodatečné samostatné instalaci
- Držák ručníku (speciální délka), provedení 062/ 248/ 252/ 237 (752275) - k dodatečné samostatné instalaci

Navýšení ceny

Viz. příslušenství

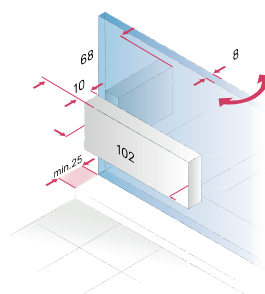

Pohled na uchycení dveří

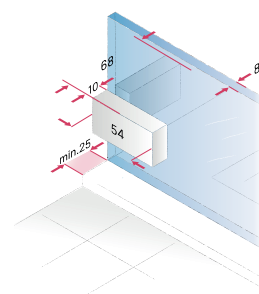

Pevný segment a boční díl

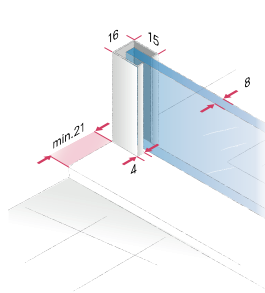

Pevný segment a boční díl s nástěnným profilem

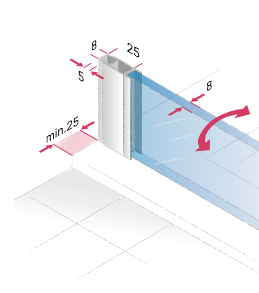

Uzavírací strana dveřního dílu

Viva Kyvadlové dveře

do niky

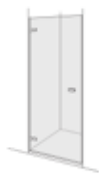

Náhled, upevnění vlevo



Pohled shora, upevnění vlevo

Zhotovení na míru

Šířka	Výška do	Objednací číslo upevnění vlevo	Objednací číslo upevnění vpravo	078 Lesklý chrom s dekorativní vložkou 751 Čiré s CareTec Pro
-1000	2200	472.115430.1000	472.125430.1000	1.695,-

Speciální výbava

Skla	Navýšení ceny	Různé	Navýšení ceny
783 Edelsatin s CareTec Pro	270,-	Dekorativní vložka* 752593.XXX	0,-
794 Carbon s CareTec Pro	155,-	248 Matná černá	
801 Částečný edelsatin s CareTec Pro	270,-	237 Matná bílá	380,-
802 Zrcadlové s CareTec Pro	302,-	252 Kartáčovaná nerezová ocel	
804 Optiwhite čiré s CareTec Pro	198,-	050 Speciální / Barva komponentů	na vyžádání
807 Optiwhite částečný edelsatin s CareTec Pro	468,-	Vyrovnaní nerovností až o 11 mm	131,-
821 Terra s CareTec Pro	155,-		
825 Visiosun s CareTec Pro	468,-		
Zpracování skla podle náčrtku: zkosení/výřez	280,-		

Poznámky

Výška sprchového koutu:
Standartní výška 2000 mm. Zvláštní výška až do 2100 mm bez příplatku.

Panel dveří:
Maximální šířka kyvadlových dveří je 1000 mm.

Sklo částečný Edelsatin (801):
Sklo bude potištěno mléčným pruhem na střed skla v šířce 900 mm. Speciální velikosti na vyžádání.

Dekorativní vložka*:
Přehled dekorů naleznete na straně 35. Kyvadlové dveře Viva budou dodány bez dekorativní vložky v barvě upevnění, pokud nebude objednáno jinak.

Viva Kyvadlové dveře

s pevným panelem do niky

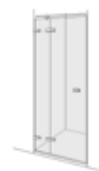

Náhled, upevnění vlevo



Pohled shora, upevnění vlevo

Zhotovení na míru

Šířka	Výška do	Objednací číslo upevnění vlevo	Objednací číslo upevnění vpravo	078 Lesklý chrom s dekorativní vložkou 751 Čiré s CareTec Pro
-1000	2200	472.1156X0.1000	472.1256X0.1000	2.127,-
1001 -1800	2200	472.1156X0.1800	472.1256X0.1800	2.510,-

X: 3 = bezrámové provedení (sklo - stěna, uchycení pomocí pantů), X: 5 = nástěnný profil X: 6 = podomítkový stěnový profil

Speciální výbava

Skla	Navýšení ceny	Různé	Navýšení ceny
783 Edelsatin s CareTec Pro	270,-	Dekorativní vložka* 752593.XXX	0,-
794 Carbon s CareTec Pro	155,-	248 Matná černá	
801 Částečný edelsatin s CareTec Pro	270,-	237 Matná bílá	565,-
802 Zrcadlové s CareTec Pro	302,-	252 Kartáčovaná nerezová ocel	
804 Optiwhite čiré s CareTec Pro	198,-	050 Speciální / Barva komponentů**	na vyžádání
807 Optiwhite částečný edelsatin s CareTec Pro	468,-	Vyrovnaní nerovností až o 11 mm	131,-
821 Terra s CareTec Pro	155,-	** nemožné pro instalaci s profily na stěnu	
825 Visiosun s CareTec Pro	468,-		
Zpracování skla podle náčrtku: zkosení/výřez	280,-		

Poznámky

Výška sprchového koutu:
Standartní výška 2000 mm. Zvláštní výška až do 2100 mm bez příplatku.

Panel dveří:
Maximální šířka kyvadlových dveří je 1000 mm.

Sklo částečný Edelsatin (801):
Sklo bude potištěno mléčným pruhem na střed skla v šířce 900 mm. Speciální velikosti na vyžádání.

Dekorativní vložka*:
Přehled dekorů naleznete na straně 35. Kyvadlové dveře Viva budou dodány bez dekorativní vložky v barvě upevnění, pokud nebude objednáno jinak.

Stabilizační vzpěra:
Standartní dle vyobrazení. Další možnosti na vyžádání. Použitá stabilizační vzpěra zvyšuje výrobek o cca 24 mm. U zástěn s pevným segmentem < 320 mm není stabilizační vzpěra nutná.

Šířka pevného segmentu:
Standartní šířka je 212 mm, volba jiné šířky na vyžádání (bez navýšení ceny) - min šířka 160 mm. Přehled profilů pro instalaci na str.46.

Viva Kyvadlové dveře

do niky s protilehlým pevným segmentem

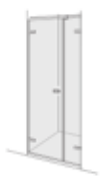

Náhled, upevnění vlevo



Pohled shora, upevnění vlevo

Zhotovení na míru

Šířka	Výška do	Objednací číslo upevnění vlevo	Objednací číslo upevnění vpravo	078 Lesklý chrom s dekorativní vložkou 751 Číré s CareTec Pro
-1000	2200	472.1155X0.1000	472.1255X0.1000	2.127,-
1001 -1800	2200	472.1155X0.1800	472.1255X0.1800	2.510,-

X: 3 = bezrámové provedení (sklo - stěna, uchycení pomocí pantů), X: 5 = nástěnný profil X: 6 = podomítkový stěnový profil

Speciální vybava

Skla	Navýšení ceny	Různé	Navýšení ceny
783 Edelsatin s CareTec Pro	270,-	Dekoratívni vložka* 752593.XXX	0,-
794 Carbon s CareTec Pro	155,-	248 Matná černá	
801 Částečný edelsatin s CareTec Pro	270,-	237 Matná bílá	565,-
802 Zrcadlové s CareTec Pro	302,-	252 Kartáčovaná nerezová ocel	
804 Optiwhite číré s CareTec Pro	198,-	050 Speciální / Barva komponentů**	na vyžádání
807 Optiwhite částečný edelsatin s CareTec Pro	468,-	Vyrovnání nerovností až o 11 mm	131,-
821 Terra s CareTec Pro	155,-		
825 Visiosun s CareTec Pro	468,-		
Zpracování skla podle náčrtku: zkosení/výřez	280,-		

** nemožné pro instalaci s profily na stěnu

Poznámky

Výška sprchového koutu:

Standardní výška 2000 mm. Zvláštní výška až do 2100 mm bez příplatku.

Panel dveří:

Maximální šířka kyvadlových dveří je 1000 mm.

Sklo částečný edelsatin (801):

Sklo bude potišeno mléčným pruhem na střed skla v šířce 900 mm. Speciální velikosti na vyžádání.

Dekoratívni vložka*:

Přehled dekorů naleznete na straně 35. Kyvadlové dveře Viva budou dodány bez dekorativní vložky v barvě upevnění, pokud nebude objednáno jinak.

Stabilizační vzpěra:

Standardní dle vyobrazení. Další možnosti na vyžádání. Použitá stabilizační vzpěra zvyšuje výrobek o cca 24 mm. U zástěn s pevným segmentem < 320 mm není stabilizační vzpěra nutná.

Šířka pevného segmentu:

Standardní šířka je 212 mm, volba jiné šířky na vyžádání (bez navýšení ceny) - min šířka 160 mm.

Přehled profilů pro instalaci na str.46.

Viva Swing door

do niky, 2-panelové



Náhled



Pohled shora

Zhotovení na míru

Šířka	Výška do	Objednací číslo	078 Lesklý chrom s dekorativní vložkou 751 Číré s CareTec Pro
-1000	2200	472.115130.1000	2.597,-
1001 - 1800	2200	472.115130.1800	2.775,-

Speciální vybava

Skla	Navýšení ceny	Různé	Navýšení ceny
783 Edelsatin s CareTec Pro	270,-	Dekoratívni vložka* 752593.XXX	0,-
794 Carbon s CareTec Pro	155,-	248 Matná černá	
801 Částečný edelsatin s CareTec Pro	270,-	237 Matná bílá	565,-
802 Zrcadlové s CareTec Pro	302,-	252 Kartáčovaná nerezová ocel	
804 Optiwhite číré s CareTec Pro	198,-	050 Speciální / Barva komponentů**	na vyžádání
807 Optiwhite částečný edelsatin s CareTec Pro	468,-	Vyrovnání nerovností až o 11 mm	131,-
821 Terra s CareTec Pro	155,-		
825 Visiosun s CareTec Pro	468,-		
Zpracování skla podle náčrtku: zkosení/výřez	280,-		

** nemožné pro instalaci s profily na stěnu

Poznámky

Výška sprchového koutu:

Standardní výška 2000 mm. Zvláštní výška až do 2100 mm bez příplatku.

Panel dveří:

Maximální šířka kyvadlových dveří je 1000 mm.

Sklo částečný Edelsatin (801):

Sklo bude potišeno mléčným pruhem na střed skla v šířce 900 mm. Speciální velikosti na vyžádání.

Dekoratívni vložka*:

Přehled dekorů naleznete na straně 35. Kyvadlové dveře Viva budou dodány bez dekorativní vložky v barvě upevnění, pokud nebude objednáno jinak.

Viva Kyvadlové dveře

s bočním dílem



Náhled, upevnění vlevo



Pohled shora, upevnění vlevo

Zhotovení na míru

Šířka dveří	Šířka bočního dílu	Výška do	Objednací číslo upevnění vlevo	Objednací číslo upevnění vpravo	078 lesklý chrom s dekorativní vložkou* 751 čiré s CareTec Pro
-1000	180 - 1000	2200	472.1552X0.1000	472.1652X0.1000	2.953,-
1001 - 1800	1001 - 1800	2200	472.1552X0.1800	472.1652X0.1800	3.106,-

X: 3 = bezrámové provedení (sklo - stěna, uchycení pomocí pantů), X: 5 = nástěnný profil X: 6 = podomítkový stěnový profil

Speciální vybava

Skla	Navýšení ceny	Různé	Navýšení ceny
783 Edelsatin s CareTec Pro	538,-	Dekoratívni vložka* 752593.XXX	0,-
794 Carbon s CareTec Pro	309,-	248 Matná černá	565,-
801 Částečný edelsatin s CareTec Pro	538,-	237 Matná bílá	
802 Zrcadlové s CareTec Pro	604,-	252 Kartáčovaná nerezová ocel	na vyžádání
804 Optiwhite čiré s CareTec Pro	330,-	050 Speciální / Barva komponentů**	
807 Optiwhite částečný edelsatin s CareTec Pro	868,-	Vyrovnaní nerovností až o 11 mm	131,-
821 Terra s CareTec Pro	309,-	** nemožné pro instalaci s profily na stěnu	
825 Visiosun s CareTec Pro	868,-		
Zpracování skla podle náčrtku: zkosení/výřez	280,-		

Viva Kyvadlové dveře

lítačiv dveře s bočním dílem, 2-dílné



Náhled, upevnění vlevo



Pohled shora, upevnění vlevo

Zhotovení na míru

Šířka dveří	Šířka bočního dílu	Výška do	Objednací číslo upevnění vlevo	Objednací číslo upevnění vpravo	078 Lesklý chrom s dekorativní vložkou 751 Čiré s CareTec Pro
-1000	180 - 1000	2200	472.1551X0.1000	472.1651X0.1000	3.226,-
1001 - 1800	1001 - 1800	2200	472.1551X0.1800	472.1651X0.1800	3.664,-

X: 3 = bezrámové provedení (sklo - stěna, uchycení pomocí pantů), X: 5 = nástěnný profil X: 6 = podomítkový stěnový profil

Speciální vybava

Skla	Navýšení ceny	Různé	Navýšení ceny
783 Edelsatin s CareTec Pro	538,-	Dekoratívni vložka* 752593.XXX	0,-
794 Carbon s CareTec Pro	309,-	248 Matná černá	760,-
801 Částečný edelsatin s CareTec Pro	538,-	237 Matná bílá	
802 Zrcadlové s CareTec Pro	604,-	252 Kartáčovaná nerezová ocel	na vyžádání
804 Optiwhite čiré s CareTec Pro	330,-	050 Speciální / Barva komponentů**	
807 Optiwhite částečný edelsatin s CareTec Pro	868,-	Vyrovnaní nerovností až o 11 mm	131,-
821 Terra s CareTec Pro	309,-	** nemožné pro instalaci s profily na stěnu	
825 Visiosun s CareTec Pro	868,-		
Zpracování skla podle náčrtku: zkosení/výřez	280,-		

WM= rozměry sprchové vaničky, WEM = vestavný rozměr sprchové vaničky (odskok).
Rozměry v mm/doporučené ceny v EUR bez DPH

Poznámky

Výška sprchového koutu:
Standardní výška 2000 mm. Zvláštní výška až do 2100 mm bez příplatku.

Panel dveří:
Maximální šířka kyvadlových dveří je 1000 mm.

Sklo částečný Edelsatin (801):
Sklo bude potišteno mléčným pruhem na střed skla v šířce 900 mm. Speciální velikosti na vyžádání.

Dekoratívni vložka*:
Přehled dekorů naleznete na straně 35. Kyvadlové dveře Viva budou dodány bez dekorativní vložky v barvě upevnění, pokud nebude objednáno jinak.

Stabilizační vzpěra:
Standardní dle vyobrazení. Další možnosti na vyžádání. Použitá stabilizační vzpěra zvyšuje výrobek oca 24 mm. U zástěn s pevným segmentem < 320 mm není Přehled instalace zástěn na str.46.

Poznámky

Výška sprchového koutu:
Standardní výška 2000 mm. Zvláštní výška až do 2100 mm bez příplatku.

Panel dveří:
Maximální šířka kyvadlových dveří je 1000 mm.

Sklo částečný Edelsatin (801):
Sklo bude potišteno mléčným pruhem na střed skla v šířce 900 mm. Speciální velikosti na vyžádání.

Dekoratívni vložka*:
Přehled dekorů naleznete na straně 35. Kyvadlové dveře Viva budou dodány bez dekorativní vložky v barvě upevnění, pokud nebude objednáno jinak.

Stabilizační vzpěra:
Standardní dle vyobrazení. Další možnosti na vyžádání. Použitá stabilizační vzpěra zvyšuje výrobek oca 24 mm. U zástěn s pevným segmentem < 320 mm není Přehled instalace zástěn na str.46.

Viva Kyvadlové dveře

s pevným segmentem a bočním dílem



Náhled, upevnění vlevo

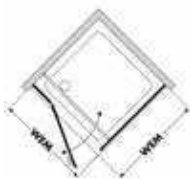

Pohled shora, upevnění vlevo

Zhotovení na míru

Šířka dveří	Šířka bočního dílu	Výška do	Objednací číslo upevnění vlevo	Objednací číslo upevnění vpravo	078 Lesklý chrom s dekorativní vložkou 751 Čiré s CareTec Pro
-1000	180 - 1000	2200	472.1553X0.1000	472.1653X0.1000	3.226,-
1001 - 1800	1001 - 1800	2200	472.1553X0.1800	472.1653X0.1800	3.664,-

X: 3 = bezrámové provedení (sklo - stěna, uchycení pomocí pantů), X: 5 = nástěnný profil X: 6 = podomítkový stěnový profil

Speciální výbava

Skla	Navýšení ceny	Různé	Navýšení ceny
783 Edelsatin s CareTec Pro	538,-	Dekoratívni vložka* 752593.XXX	0,-
794 Carbon s CareTec Pro	309,-	248 Matná černá	
801 Částečný edelsatin s CareTec Pro	538,-	237 Matná bílá	760,-
802 Zrcadlové s CareTec Pro	604,-	252 Kartáčovaná nerezová ocel	
804 Optiwhite čiré s CareTec Pro	330,-	050 Speciální / Barva komponentů**	na vyžádání
807 Optiwhite částečný edelsatin s CareTec Pro	868,-	Vyrovnání nerovností až o 11 mm	131,-
821 Terra s CareTec Pro	309,-		
825 Visiosun s CareTec Pro	868,-		
Zpracování skla podle náčrtku: zkosení/výřez	280,-	** nemožné pro instalaci s profily na stěnu	

Poznámky

Výška sprchového koutu:

Standartní výška 2000 mm. Zvláštní výška až do 2100 mm bez příplatku.

Panel dveří:

Maximální šířka kyvadlových dveří je 1000 mm.

Sklo částečný edelsatin (801):

Sklo bude potištěno mléčným pruhem na střed skla v šířce 900 mm. Speciální velikosti na vyžádání.

Dekoratívni vložka*:

Přehled dekorů naleznete na straně 35. Kyvadlové dveře Viva budou dodány bez dekorativní vložky v barvě upevnění, pokud nebude objednáno jinak.

Stabilizační vzpěra:

Standartní dle vyobrazení. Další možnosti na vyžádání. Použitá stabilizační vzpěra zvyšuje výrobek o cca 24 mm. U zástěn s pevným segmentem < 320 mm není stabilizační vzpěra nutná.

Šířka pevného segmentu:

Standartní šířka je 212 mm, volba jiné šířky na vyžádání (bez navýšení ceny) - min šířka 160 mm. Přehled profilů pro instalaci na str.46.

Viva Kyvadlové dveře

s protilehlým pevným segmentem a bočním dílem



Náhled, upevnění vpravo

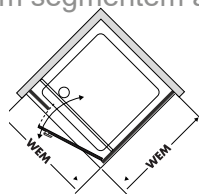

Pohled shora, upevnění vpravo

Made to measure

Šířka dveří	Šířka bočního panelu	Výška do	Objednací číslo upevnění vlevo	Objednací číslo upevnění vpravo	078 Lesklý chrom s dekorativní vložkou 751 Čiré s CareTec Pro
-1000	180 - 1000	2200	472.1662X0.1000	472.1562X0.1000	3.226,-
1001 - 1800	1001 - 1800	2200	472.1662X0.1800	472.1562X0.1800	3.664,-

X: 3 = bezrámové provedení (sklo - stěna, uchycení pomocí pantů), X: 5 = nástěnný profil X: 6 = podomítkový stěnový profil

Speciální výbava

Skla	Navýšení ceny	Různé	Navýšení ceny
783 Edelsatin s CareTec Pro	538,-	Dekoratívni vložka* 752593.XXX	0,-
794 Carbon s CareTec Pro	309,-	248 Matná černá	
801 Částečný edelsatin s CareTec Pro	538,-	237 Matná bílá	760,-
802 Zrcadlové s CareTec Pro	604,-	252 Kartáčovaná nerezová ocel	
804 Optiwhite čiré s CareTec Pro	330,-	050 Speciální / Barva komponentů**	na vyžádání
807 Optiwhite částečný edelsatin s CareTec Pro	868,-	Vyrovnání nerovností až o 11 mm	131,-
821 Terra s CareTec Pro	309,-		
825 Visiosun s CareTec Pro	868,-		
Zpracování skla podle náčrtku: zkosení/výřez	280,-	** nemožné pro instalaci s profily na stěnu	

Poznámky

Výška sprchového koutu:

Standartní výška 2000 mm. Zvláštní výška až do 2100 mm bez příplatku.

Panel dveří:

Maximální šířka kyvadlových dveří je 1000 mm.

Sklo částečný edelsatin (801):

Sklo bude potištěno mléčným pruhem na střed skla v šířce 900 mm. Speciální velikosti na vyžádání.

Dekoratívni vložka*:

Přehled dekorů naleznete na straně 35. Kyvadlové dveře Viva budou dodány bez dekorativní vložky v barvě upevnění, pokud nebude objednáno jinak.

Stabilizační vzpěra:

Standartní dle vyobrazení. Další možnosti na vyžádání. Použitá stabilizační vzpěra zvyšuje výrobek o cca 24 mm. U zástěn s pevným segmentem < 320 mm není stabilizační vzpěra nutná.

Šířka pevného segmentu:

Standartní šířka je 212 mm, volba jiné šířky na vyžádání (bez navýšení ceny) - min šířka 160 mm. Přehled profilů pro instalaci na str.46.

Viva Kyvadlové dveře

se zkráceným bočním dílem, volně zavěšeným



Náhled, upevnění vlevo



Pohled shora, upevnění vlevo

Zhotovení na míru

Šířka dveří	Šířka bočního dílu	Výška do	Objednací číslo upevnění vlevo	Objednací číslo upevnění vpravo	078 lesklý chrom s dekorativní vložkou* 751 čiré s CareTec Pro
-1000	180 - 1000	2200	472.2755X0.1000	472.2855X0.1000	2.655,-
1001 - 1800	1001 - 1200	2200	472.2755X0.1800	472.2855X0.1800	2.795,-

X: 3 = bezrámové provedení (sklo - stěna, uchycení pomocí pantů), X: 5 = nástěnný profil X: 6 = podomítkový stěnový profil

Speciální výbava

Skla	Navýšení ceny	Různé	Navýšení ceny
783 Edelsatin s CareTec Pro	538,-	Dekoratívni vložka* 752593.XXX	0,-
794 Carbon s CareTec Pro	309,-	248 Matná černá	
801 Částečný edelsatin s CareTec Pro	538,-	237 Matná bílá	565,-
802 Zrcadlové s CareTec Pro	604,-	252 Kartáčovaná nerezová ocel	
804 Optiwhite čiré s CareTec Pro	330,-	050 Speciální / Barva komponentů**	na vyžádání
807 Optiwhite částečný edelsatin s CareTec Pro	868,-	Vyrovnaní nerovností až o 11 mm	131,-
821 Terra s CareTec Pro	309,-	** nemožné pro instalaci s profily na stěnu	
825 Visiosun s CareTec Pro	868,-		
Zpracování skla podle náčrtku: zkosení/výřez	280,-		

Viva Kyvadlové dveře

s pevným segmentem a zkráceným bočním dílem, volně zavěšeným



Náhled, upevnění vlevo



Pohled shora, upevnění vlevo

Zhotovení na míru

Šířka dveří	Šířka bočního dílu	Výška do	Objednací číslo upevnění vlevo	Objednací číslo upevnění vpravo	078 lesklý chrom s dekorativní vložkou* 751 čiré s CareTec Pro
-1000	180 - 1000	2200	472.2757X0.1000	472.2857X0.1000	3.188,-
1001 - 1800	1001 - 1200	2200	472.2757X0.1800	472.2857X0.1800	3.355,-

X: 3 = bezrámové provedení (sklo - stěna, uchycení pomocí pantů), X: 5 = nástěnný profil X: 6 = podomítkový stěnový profil

Speciální výbava

Skla	Navýšení ceny	Různé	Navýšení ceny
783 Edelsatin s CareTec Pro	538,-	Dekoratívni vložka* 752593.XXX	0,-
794 Carbon s CareTec Pro	309,-	248 Matná černá	
801 Částečný edelsatin s CareTec Pro	538,-	237 Matná bílá	760,-
802 Zrcadlové s CareTec Pro	604,-	252 Kartáčovaná nerezová ocel	
804 Optiwhite čiré s CareTec Pro	330,-	Vyrovnaní nerovností až o 11 mm	131,-
807 Optiwhite částečný edelsatin s CareTec Pro	868,-		
821 Terra s CareTec Pro	309,-		
825 Visiosun s CareTec Pro	868,-		
Zpracování skla podle náčrtku: zkosení/výřez	280,-		

WM= rozměry sprchové vaničky, WEM = vestavný rozměr sprchové vaničky (odskok).
Rozměry v mm/doporučené ceny v EUR bez DPH

Poznámky

Výška sprchového koutu:

Standardní výška 2000 mm. Zvláštní výška až do 2100 mm bez příplatku.

Panel dveří:

Maximální šířka kyvadlových dveří je 1000 mm.

Sklo částečný Edelsatin (801):

Sklo bude potištěno mléčným pruhem na střed skla v šířce 900 mm. Speciální velikosti na vyžádání.

Dekoratívni vložka*:

Přehled dekorů naleznete na straně 35. Kyvadlové dveře Viva budou dodány bez dekorativní vložky v barvě upevnění, pokud nebude objednáno jinak.

Stabilizační vzpěra:

Standardní dle vyobrazení. Další možnosti na vyžádání. Použitá stabilizační vzpěra zvyšuje výrobek o cca 24 mm. U zástěn s pevným segmentem < 320 mm není stabilizační vzpěra nutná.

Boční díl volně zavěšený:

Boční díl volně zavěšený na vyžádání.

Boční díl volně zavěšený:

Boční díl volně zavěšený na vyžádání.

Poznámky

Výška sprchového koutu:

Standardní výška 2000 mm. Zvláštní výška až do 2100 mm bez příplatku.

Panel dveří:

Maximální šířka kyvadlových dveří je 1000 mm.

Sklo částečný Edelsatin (801):

Sklo bude potištěno mléčným pruhem na střed skla v šířce 900 mm. Speciální velikosti na vyžádání.

Dekoratívni vložka*:

Přehled dekorů naleznete na straně 35. Kyvadlové dveře Viva budou dodány bez dekorativní vložky v barvě upevnění, pokud nebude objednáno jinak.

Stabilizační vzpěra:

Standardní dle vyobrazení. Další možnosti na vyžádání. Použitá stabilizační vzpěra zvyšuje výrobek o cca 24 mm. U zástěn s pevným segmentem < 320 mm není stabilizační vzpěra nutná.

Šířka pevného segmentu:

Standardní šířka pevného segmentu je 212 mm, volba jiné šířky na vyžádání (bez navýšení ceny) - min, šířka 160 mm.

Boční díl volně zavěšený:

Boční díl volně zavěšený na vyžádání.

Viva Kyvadlové dveře

rohový vstup s pevným segmentem



Náhled



Pohled shora

Zhotovení na míru

Šířka	Výška do	Objednací číslo	078 lesklý chrom s dekorativní vložkou* 751 čiré s CareTec Pro
-1000	2200	472.1352X0.1000	3.894,-
1001 - 1800	2200	472.1352X0.1800	4.302,-

X: 3 = bezrámové provedení (sklo - stěna, uchycení pomocí pantů), X: 5 = nástěnný profil X: 6 = podomítkový stěnový profil

Speciální výbava

Skla	Navýšení ceny	Různé	Navýšení ceny
783 Edelsatin s CareTec Pro	538,-	Dekoratívni vložka* 752593.XXX	0,-
794 Carbon s CareTec Pro	309,-	248 Matná černá	1235,-
801 Částečný edelsatin s CareTec Pro	538,-	237 Matná bílá	
802 Zrcadlové s CareTec Pro	604,-	252 Kartáčovaná nerezová ocel	na vyžádání
804 Optiwhite čiré s CareTec Pro	330,-	050 Speciální / Barva komponentů**	
807 Optiwhite částečný edelsatin s CareTec Pro	868,-	Vyrovnaní nerovností až o 11 mm	131,-
821 Terra s CareTec Pro	309,-		
825 Visiosun s CareTec Pro	868,-		
Zpracování skla podle náčrtku: zkosení/výřez	280,-		

** nemožné pro instalaci s profily na stěnu

Poznámky

Výška sprchového koutu:

standardní výška 2000 mm. Zvláštní výška až do 2100 mm bez příplatku.

Panel dveří:

Maximální šířka kyvadlových dveří je 1000 mm.

Sklo částečný Edelsatin (801):

Sklo bude potaženo mléčným pruhem na střed skla v šířce 900 mm. Speciální velikostí na vyžádání.

Dekoratívni vložka*:

Přehled dekorů naleznete na straně 35. Kyvadlové dveře Viva budou dodány bez dekorativní vložky v barvě upevnění, pokud nebude objednáno jinak.

Stabilizační vzpěra:

Standardní dle vyobrazení. Další možnosti na vyžádání. Použitá stabilizační vzpěra zvyšuje výrobek o cca 24 mm. U zástěn s pevným segmentem < 320 mm není stabilizační vzpěra nutná.

Šířka pevného segmentu:

Standardní šířka pevného segmentu je 212 mm, volba jiné šířky na vyžádání (bez navýšení ceny) - min. šířka 160

Viva

Walk-in se stěnovým kováním



Náhled, upevnění vlevo



Pohled shora, upevnění vlevo

Zhotovení na míru

Šířka	Výška do	Objednací číslo upevnění vlevo	Objednací číslo upevnění vpravo	078 Lesklý chrom s dekorativní vložkou* 751 Číré s CareTec Pro
-800	2200	472.195430.800	472.205430.800	1.066,-
-1000	2200	472.195430.1000	472.205430.1000	1.230,-
1001-1500	2200	472.195430.1500	472.205430.1500	1.385,-
1501-1800	2200	472.195430.1800	472.205430.1800	1.574,-

Speciální výbava

Skla	Extra charge
783 Edelsatin s CareTec Pro	270,-
794 Carbon s CareTec Pro	155,-
801 Částečný Edelsatin s CareTec Pro	270,-
802 Zrcadlové s CareTec Pro	302,-
804 Optiwhite Clear CareTec Pro	198,-
807 Optiwhite částečný Edelsatin s CareTec Pro	468,-
821 Terra s CareTec Pro	155,-
825 Visiosun s CareTec Pro	468,-
Zpracování skla podle náčrtku: zkosení/ výřez	280,-

Různé	Navýšení ceny
Dekoratívni vložka* 752583.XXX	0,-
248 Matná černá	
237 Matná bílá	285,-
252 Kartáčovaná nerezová ocel	
050 Speciální / Barva komponentů **	Na vyzádaní
Vyrovnání nerovnosti od 11 mm	131,-

** není možné při instalaci s přířelem na stěnu

Poznámky

Výška sprchového koutu:

Standardní výška 2000 mm. Zvláštní výška až do 2100 mm bez příplatku.

Sklo částečný Edelsatin (801):

Sklo bude potíštěno mléčným pruhem na střed skla v šířce 900 mm. Speciální velikosti na vyzádaní.

Dekoratívni vložka*:

Přehled dekorů naleznete na straně 35. Kyvadlové dveře Viva budou dodány bez dekorativní vložky v barvě upevnění, pokud nebude objednáno jinak.

Viva

Walk-in se stěnovým kováním



Náhled, upevnění vlevo



Pohled shora, upevnění vlevo

Zhotovení na míru

Šířka	Výška do	Objednací číslo upevnění vlevo	Objednací číslo upevnění vlevo	078 Lesklý chrom s dekorativní vložkou* 751 Číré s CareTec Pro
-800	2200	472.195440.800	472.205440.800	1.066,-
801-1000	2200	472.195440.1000	472.205440.1000	1.230,-
1001-1500	2200	472.195440.1500	472.205440.1500	1.385,-
1501-1800	2200	472.195440.1800	472.205440.1800	1.574,-

Speciální výbava

Skla	Navýšení ceny	Různé	Navýšení ceny
783 Edelsatin s CareTec Pro	270,-	Dekoratívni vložka* 752583.XXX	0,-
794 Carbon s CareTec Pro	155,-	248 Matná černá	
801 Částečný Edelsatin s CareTec Pro	270,-	237 Matná bílá	285,-
802 Zrcadlové s CareTec Pro	302,-	252 Kartáčovaná nerezová ocel	
804 Optiwhite číré s CareTec Pro	198,-	050 Speciální / Barva komponentů**	na vyžádání
807 Optiwhite částečný Edelsatin s CareTec Pro	468,-	Vyrovnání nerovností až o 11 mm	131,-
821 Terra s CareTec Pro	155,-		
825 Visiosun s CareTec Pro	468,-		
Zpracování skla dle náčrtku: zkosení/ výřez	280,-		

Poznámky

Výška sprchového koutu:

Standardní výška 2000 mm. Zvláštní výška až do 2100 mm bez příplatku.

Sklo částečný Edelsatin (801):

Sklo bude potíštěno mléčným pruhem na střed skla v šířce 900 mm. Speciální velikosti na vyžádání.

Dekoratívni vložka*:

Přehled dekorů naleznete na straně 35. Kyvadlové dveře Viva budou dodány bez dekorativní vložky v barvě upevnění, pokud nebude objednáno jinak.

Sklo Polar(814):

Toto sklo je potíštěno mléčným pruhem do výšky 1350 mm, který poté do výšky 1500 mm postupně bledne.

Viva

Walk-in s nástěnným profilem pro instalaci na obklad

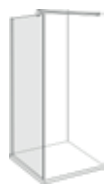

Náhled, upevnění vlevo



Pohled shora, upevnění vlevo

Zhotovení na míru

Šířka	Výška do	Objednací číslo upevnění vlevo	Objednací číslo upevnění vpravo	078 Lesklý chrom s dekorativní vložkou 751 Čiré s CareTec Pro
-800	2200	472.195450.800	472.205450.800	1.066,-
801-1000	2200	472.195450.1000	472.205450.1000	1.230,-
1001-1500	2200	472.195450.1500	472.205450.1500	1.385,-
1501-1800	2200	472.195450.1800	472.205450.1800	1.574,-

Speciální výbava

Skla	Navýšení ceny	Různé	Navýšení ceny
783 Edelsatin s CareTec Pro	270,-	Dekoratívni vložka* 752583.XXX	0,-
794 Carbon s CareTec Pro	155,-	248 Matná černá	
801 Částečný Edelsatin s CareTec Pro	270,-	237 Matná bílá	285,-
802 Zrcadlové s CareTec Pro	302,-	252 Kartáčovaná nerezová ocel	
804 Optiwhite Clear CareTec Pro	198,-	050 Speciální / Barva komponentů **	Na vyžádání
807 Optiwhite částečný Edelsatin s CareTec Pro	468,-	Vyrovnaní nerovnosti od 11 mm	131,-
821 Terra s CareTec Pro	155,-	** není možné při instalaci s přifulem na stěnu	
825 Visiosun s CareTec Pro	468,-		
Zpracování skla podle náčrtku: zkosení/ výřez	280,-		

Poznámky

Výška sprchového koutu:
Standardní výška 2000 mm. Zvláštní výška až do 2100 mm bez příplatku.
Sklo částečný Edelsatin (801):
Sklo bude polištěno mléčným pruhem na střed skla v šířce 900 mm. Speciální velikosti na vyžádání.
Dekoratívni vložka*:
Přehled dekorů naleznete na straně 35. Kyvadlové dveře Viva budou dodány bez dekorativní vložky v barvě upevnění, pokud nebude objednáno jinak.

Walk-in se stěnovým profilem pro instalaci pod obklad

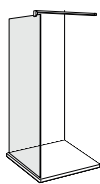

Náhled, upevnění vlevo

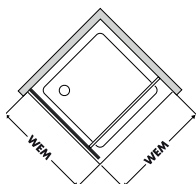

Pohled shora, upevnění vlevo

Vestavný stěnový profil

Šířka	Výška do	Objednací číslo upevnění vlevo	Objednací číslo upevnění vpravo	078 lesklý chrom s dekorativní vložkou* 751 čiré s CareTec Pro
-800	2200	472.195460.800	472.205460.800	766,-
801-1000	2200	472.195460.1000	472.205460.1000	930,-
1001-1500	2200	472.195460.1500	472.205460.1500	1.085,-
1501-1800	2200	472.195460.1800	472.205460.1800	1.274,-

Profil

Délka	Popis	Objednací číslo	062 Platinum lesklá stříbrná	237 Matná bílá	237 Matná černá	252 Kartáčovaná nerezová ocel
2300	Vestavný stěnový profil	752691	300,-	335,-	335,-	370,-

Speciální výbava

Skla	Extra charge	Různé	Navýšení ceny
783 Edelsatin s CareTec Pro	270,-	Dekorativní vložka* 752583.XXX	0,-
794 Carbon s CareTec Pro	155,-	248 Matná černá	285,-
801 Částečný Edelsatin s CareTec Pro	270,-	237 Matná bílá	
802 Zrcadlové s CareTec Pro	302,-	252 Kartáčovaná nerezová ocel	131,-
804 Optiwhite Clear CareTec Pro	198,-	Vyrovnání nerovnosti od 11 mm	
807 Optiwhite částečný Edelsatin s CareTec Pro	468,-		
821 Terra s CareTec Pro	155,-		
825 Visiosun s CareTec Pro	468,-		
Zpracování skla podle náčrtku: zkosení/ výřez	280,-		

Poznámky

Výška sprchového koutu:

Standardní výška 2000 mm. Zvláštní výška až do 2100 mm bez příplatku.

Sklo částečný Edelsatin (801):

Sklo bude potštěno mléčným pruhem na střed skla v šířce 900 mm. Speciální velikosti na vyžádání.

Dekorativní vložka*:

Přehled dekorů naleznete na straně 35. Kyvadlové dveře Viva budou dodány bez dekorativní vložky v barvě upevnění, pokud nebude objednáno jinak.

Pozor:

Nástěnný profil pod obklad je nutné objednat a dodat předem. Po instalaci profilů pod obklad je provedeno zaměření certifikovaným technikem.

Viva

Walk-in lepený pomocí profilových kotev

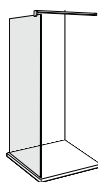

Náhled, upevnění vlevo

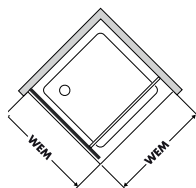

Pohled shora, upevnění vlevo

Lepení

Šířka	Výška do	Objednací číslo upevnění vlevo	Objednací číslo upevnění vpravo	078 lesklý chrom s dekorativní vložkou* 751 čiré s CareTec Pro
-800	2200	480.195480.800	480.205480.800	1.136,-
801-1000	2200	480.195480.1000	480.205480.1000	1.300,-
1001-1500	2200	480.195480.1500	480.205480.1500	1.455,-
1501-1800	2200	480.195480.1800	480.205480.1800	1.644,-

Speciální výbava

Skla	Extra charge	Různé	Navýšení ceny
783 Edelsatin s CareTec Pro	270,-	248 Matná černá	285,-
794 Carbon s CareTec Pro	155,-	237 Matná bílá	
801 Částečný Edelsatin s CareTec Pro	270,-	252 Kartáčovaná nerezová ocel	131,-
802 Zrcadlové s CareTec Pro	302,-	Vyrovnání nerovnosti od 11 mm	
804 Optiwhite Clear CareTec Pro	198,-		
807 Optiwhite částečný Edelsatin s CareTec Pro	468,-		
821 Terra s CareTec Pro	155,-		
825 Visiosun s CareTec Pro	468,-		
Zpracování skla podle náčrtku: zkosení/ výřez	280,-		

Poznámky

Výška sprchového koutu:

Standardní výška 2000 mm. Zvláštní výška do 2100 mm bez příplatku.

Sklo částečný Edelsatin (801):

Sklo bude polištěno mléčným pruhem na střed skla v šířce 900 mm. Speciální velikosti na vyžádání.

Dekoratívni vložka*:

Přehled dekorů naleznete na straně 35. Kyvadlové dveře VIVA budou dodány bez dekorativní vložky v barvě upevnění, pokud nebude objednáno jinak.

Viva Instalace zástěn

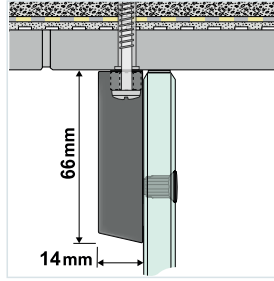

Vnější kování

Diskrétní kování na vnější straně zástěny

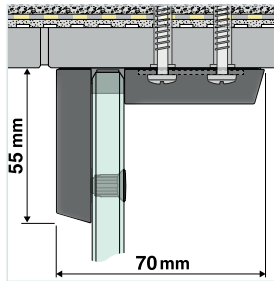

Pravoúhlé stěnové kování

Dvě stěnové kování skryté ve výřezu skla

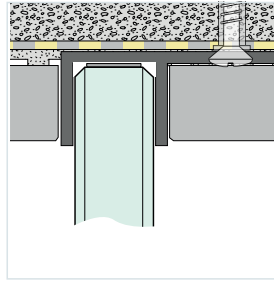

Zapuštěný profil

Profil zapuštěný ve stěně

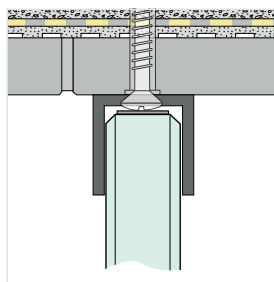

Nástěnný profil

Viditelný profil přichycený na stěně

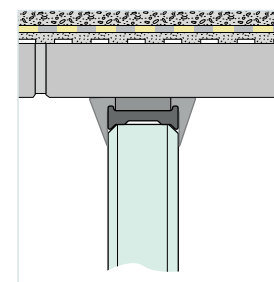

Lepené

Profil lepený přímo na stěnu s kotvami uchycenými na stěnu a podlahu

Viva Kyvadlové dveře

Speciální barvy

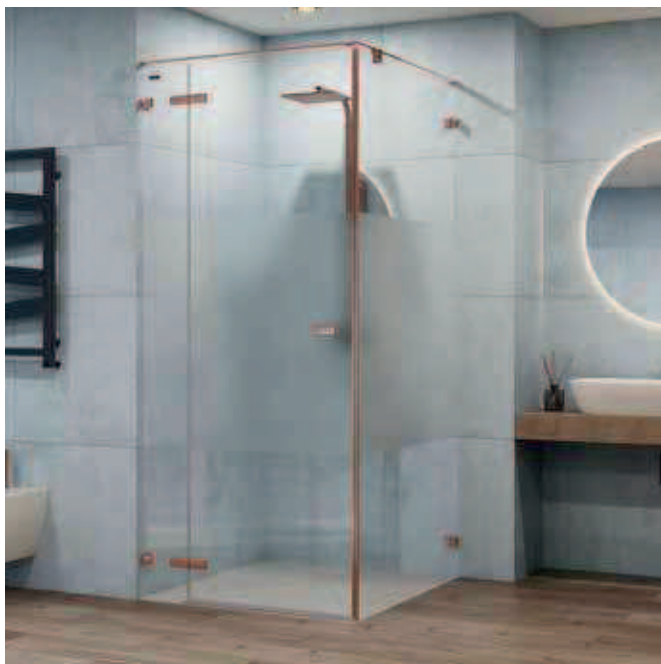

Gessi 726 Warm bronz
technologie PVD



Laufen růžové zlato PVD

Vlastnosti

- Speciální barvy komponentů od známých výrobců
- S galvanickou povrchovou úpravou
- Profily jsou lakované stejnou barvou
- Dostupné pro všechny modely s kováním na zeď
- Doručení v rámci cca 8-10 týdnů
- Při objednávání prosím uveďte konkrétního výrobce a specifický barevný kód
- Vzhledem k rozdílným materiálům může dojít ke změně barev fitinek a profilů

Dostupné instalace

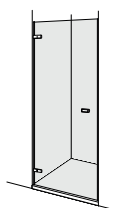

do niky

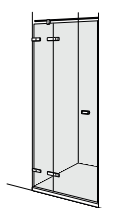

do niky s pevným
segmentem

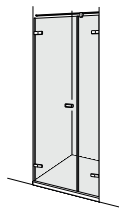

do niky s protilehlým
pevným segmentem

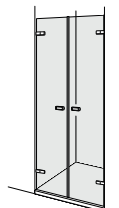

do niky, 2-dílné



s bočním dílem

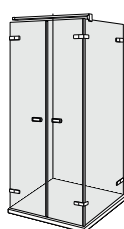

s bočním dílem, 2 dílné

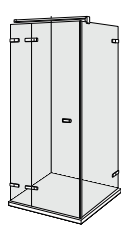

s pevným segmentem a
bočním dílem

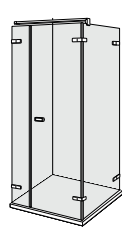

s protilehlým pevným segmentem
a bočním dílem

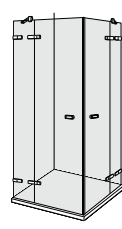

rohový vstup s bočním
dílem

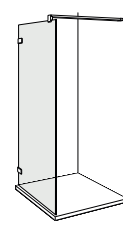

Walk-in s kováním
na zdi

Příklady instalací

Viva Kyvadlové dveře

Do niky*

Hrubá cena od:
2.597,-



472.115100

Rohový vstup*

Hrubá cena od:
3.894,-



472.135200

Hrubá cena od:
3.622,-



472.135300



472.145300

S bočním dílem

Hrubá cena od:
3.226,-



472.155100



472.165100

Hrubá cena od:
2.953,-



472.155200



472.165200

Hrubá cena od:
3.226,-



472.155300



472.165300

Hrubá cena od:
1.695,-



472.115400



472.125400

Hrubá cena od:
2.127,-



472.115500



472.125500

Hrubá cena od:
2.127,-



472.115600



472.125600

Hrubá cena od:
2.959,-



472.115700



472.125700

Hrubá cena od:
3.226,-



472.155500



472.165500

Gross price from:
3.226,-















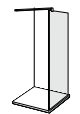
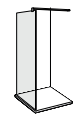







472.166200



472.156200

*Pokud je pevný segment nebo boční panel užší než 320 mm, je nutná stabilizační vzpěra. Standardní provedení stabilizační vzpěry je zobrazeno v náčrtu.

U-kabina	Walk-in	Do niky se zkráceným bočním dílem v rovině	Do niky se zkráceným bočním dílem
		Hrubá cena od 3.657,-  usazené   472.255100 472.265100	
	Hrubá cena od od: 1.066,-   472.195400 472.205400		
	Hrubá cena od od: 1.136,-   480.195480 480.205480		Hrubá cena od: 2.655,-  volně zavěšené   472.275500 472.285500
			Hrubá cena od: 2.788,-  usazené na vršku   472.275600 472.285600
Hrubá cena od od: 4.603,-   472.175700 472.185700	Hrubá cena od od: 2.356,-   472.195700 472.205700		Hrubá cena od: 3.188,-  volně zavěšené   472.275700 472.285700
			Hrubá cena od 3.347,-  usazené na vršku   472.275800 472.285800

Viva Kyvadlové dveře

90° spojení skla



● Spojení skla (př. - matná černá)

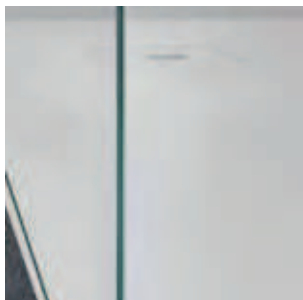

○ Spojění sklo na sklo, pomocí lepení (nelze v šikmém úhlu)



● = základní provedení ○ = speciální provedení

Stabilizační vzpěry

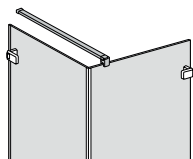

403713
Stabilizační vzpěra 90°

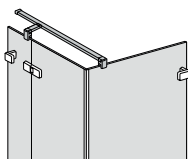

403714
Stabilizační vzpěra
tvar T 90°

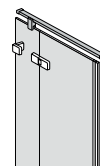

403716
Stabilizační vzpěra 180°
(stěna - stěna)

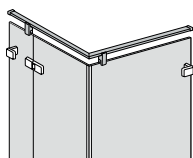

403721
Stabilizační vzpěra, tvar L

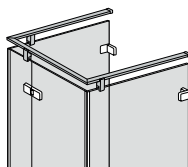

403726
Stabilizační vzpěry, tvar U

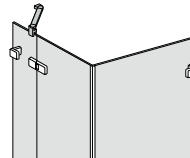

403728
Stabilizační vzpěra 45°

WM= rozměry sprchové vaničky, WEM = vestavný rozměr sprchové vaničky (odskok).
Rozměry v mm/doporučené ceny v EUR bez DPH

Collection 3C Posuvné dveře



Modely





Přhled

- Bezrámové posuvné dveře, sklo o síle 8 mm
- Barvy profilů: Platinum lesklá stříbrná, matná stříbrná a matná černá
- Povrchová úprava skla DUSCHOLUX CareTec® Pro ve standardní výbavě
- Tenký hliníkový profil s magnetickým uzavíráním
- Výška sprchového koutu max. do 2100 mm

Základní výbava

	Barvy profilů	Skla	Barva prahové lišty
062 Platinum lesklá stříbrná	●		●
751 Čiré with CareTec Pro		●	

Speciální výbava

	Barvy profilů	Barva prahové lišty
248 Matná černá	○	○

Technické informace



Detail dolního posuvu dveří



Držák ručníku*



Detail horního posuvu dveří



Detail nástěnného profilu



Úchyt v barvě Platinum lesklá stříbrná



Úchyt v barvě matná černá

Technické informace

- 8 mm silné jednovrstvé tvrzené bezpečnostní sklo
- Možné vyrovnání nerovnosti až do +/- 3 mm
- Výška skla 1975 mm. Celková výška 2000 mm v kombinaci se stabilizační vzpěrou.
- Easy cleaning between the glasses with the supplied "cleaning wiper"

Ostatní

Navýšení ceny

Držák ručníku do šířky 900 mm*	268,-
Výřez pevného segmentu	280,-

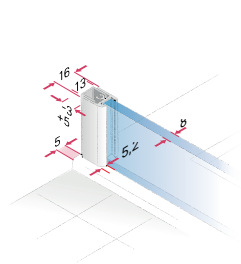

Pevný segment a boční díl

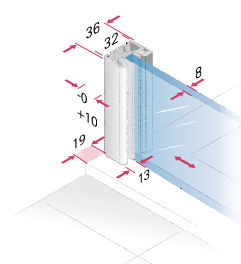

Uzavírací strana dveřního dílu

Jednoduché čištění prostoru mezi skly díky dodávané stěrce.

* Šířka a umístění držáku ručníku musí být vyznačena v zaměřovacím protokole. Pokud není v objednávce uvedeno jinak, bude držák ručníku instalován ve výšce úchytu.

Collection 3C Posuvné dveře

do niky, 2-dílné



Náhled, upevnění vlevo

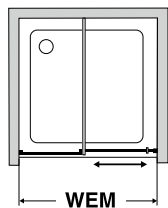

Pohled shora, upevnění vlevo

Zhotovení na míru

Speciální šířka do	Speciální výška do	Objednací číslo upevnění vlevo	Objednací číslo upevnění vpravo	062 Platinum lesklá stříbrná 751 Čiré s CareTec Pro
1400	2100	458.110001.1400	458.110002.1400	2.007,-
1800	2100	458.110001.1800	458.110002.1800	2.251,-
2100	2100	458.110001.2100	458.110002.2100	2.438,-

Speciální výbava

Skla	Navýšení ceny
794 Carbon s CareTec Pro	232,-
801 Částečný Edelsatin s CareTec Pro	235,-
816 Edelsatin s CareTec Pro	306,-

Barvy	Navýšení ceny
248 Matná černá	230,-

Poznámky

Výška sprchové zástěny: Pokud není objednáno jinak bude Collection 3C dodán ve standardní výšce 2000 mm. Speciální výška do 2100 mm bez navýšení ceny.

Sklo částečný Edelsatin (801): Sklo bude potíštěno mléčným pruhem na střed skla v šířce 900 mm. Speciální velikosti na vyžádání.

Collection 3C Posuvné dveře

Walk-in, 2-dílné



Náhled, upevnění vlevo

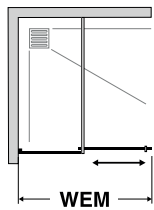

Pohled shora, upevnění vlevo

Poznámky

Výška sprchové zástěny: Pokud není objednáno jinak bude Collection 3C dodán ve standardní výšce 2000 mm. Speciální výška do 2100 mm bez navýšení ceny.

Sklo částečný Edelsatin (801): Sklo bude potištěno mléčným pruhem na střed skla v šířce 900 mm. Speciální velikosti na vyžádání.

Zhotovení na míru

Speciální šířka do	Speciální výška do	Objednací číslo upevnění vlevo	Objednací číslo upevnění vpravo	062 Platinum lesklá stříbrná 751 Čiré s CareTec Pro
1200	2100	458.840001.1200	458.840002.1200	1.669,-
1400	2100	458.840001.1400	458.840002.1400	1.791,-
1800	2100	458.840001.1800	458.840002.1800	2.029,-

Speciální výbava

Skla	Navýšení ceny	Barvy	Navýšení ceny
794 Carbon s CareTec Pro	232,-	248 Matná černá	230,-
801 Částečný Edelsatin s CareTec Pro	235,-		
816 Edelsatin s CareTec Pro	306,-		

Collection 3C Posuvné dveře

pro kombinaci s bočním dílem, dovírání na straně bočního dílu, 2-dílné



Náhled, upevnění vlevo

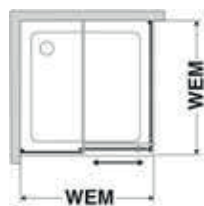

Pohled shora, upevnění vlevo

Zhotovení na míru

Speciální šířka do	Speciální výška do	Objednací číslo upevnění vlevo	Objednací číslo upevnění vpravo	062 Platinum lesklá stříbrná 751 Čiré s CareTec Pro
1400	2100	458.120003.1400	458.120004.1400	2.007,-
1800	2100	458.120003.1800	458.120004.1800	2.251,-
2100	2100	458.120003.2100	458.120004.2100	2.438,-

Speciální výbava

Skla	Navýšení ceny
794 Carbon s CareTec Pro	232,-
801 Částečný Edelsatin s CareTec Pro	235,-
816 Edelsatin s CareTec Pro	306,-

Barvy	Navýšení ceny
248 Matná černá	230,-

Poznámky

Výška sprchové zástěny: Pokud není objednáno jinak bude Collection 3C dodán ve standardní výšce 2000 mm. Speciální výška do 2100 mm bez navýšení ceny.

Sklo částečný Edelsatin (801): Sklo bude potištěno mléčným pruhem na střed skla v šířce 900 mm. Speciální velikosti na vyžádání.

Collection 3C Boční díl

dovírání na straně bočního dílu v kombinaci s posuvnými dveřmi



Náhled, upevnění vpravo



Pohled shora, upevnění vpravo

Zhotovení na míru

Speciální šířka do	Speciální výška do	Objednací číslo upevnění vlevo	Objednací číslo upevnění vpravo	062 Platinum lesklá stříbrná 751 Čiré s CareTec Pro
1200	2100	458.200003	458.200004	1.111,-

Speciální výbava

Skla	Navýšení ceny
794 Carbon s CareTec Pro	232,-
801 Částečný Edelsatin s CareTec Pro	235,-
816 Edelsatin s CareTec Pro	306,-
Zpracování skla podle náčrtku: zkosení/ výřez	227,-

Barvy	Navýšení ceny
248 Matná černá	115,-

Poznámky

Zkrácený boční díl:

Zkrácený boční díl volně zavěšený na vyžádání.

Výška sprchové zástěny:

Pokud není objednáno jinak bude Collection 3C dodán ve standardní výšce 2000 mm. Speciální výška do 2100 mm bez navýšení ceny.

Sklo částečný Edelsatin (801):

Sklo bude potištěno mléčným pruhem na střed skla v šířce 900 mm. Speciální velikosti na vyžádání.

Collection 3C Posuvné dveře

pro kombinaci s bočním dílem, dovírání ke stěně, 2-dílné



Náhled, upevnění vpravo



Pohled shora, upevnění vpravo

Zhotovení na míru

Speciální šířka do	Speciální výška do	Objednací číslo upevnění vlevo	Objednací číslo upevnění vpravo	062 Platinum lesklá stříbrná 751 Číré s CareTec Pro
1400	2100	458.120001.1400	458.120002.1400	2.007,-
1800	2100	458.120001.1800	458.120002.1800	2.251,-
2100	2100	458.120001.2100	458.120002.2100	2.438,-

Speciální výbava

Skla	Navýšení ceny	Barvy	Navýšení ceny
794 Carbon s CareTec Pro	232,-	248 Matná černá	230,-
801 Částečný Edelsatin s CareTec Pro	235,-		
816 Edelsatin s CareTec Pro	306,-		

Poznámky

Výška sprchové zástěny:

Pokud není objednáno jinak bude Collection 3C dodán ve standardní výšce 2000 mm. Speciální výška do 2100 mm bez navýšení ceny.

Sklo částečný Edelsatin (801):

Sklo bude potišťeno mléčným pruhem na střed skla v šířce 900 mm. Speciální velikosti na vyžádání.

Collection 3C Boční díl

pro kombinaci s posuvnými dveřmi, dovírání ke stěně



Náhled, upevnění vpravo



pohled shora, upevnění vpravo

Zhotovení na míru

Speciální šířka do	Speciální výška do	Objednací číslo upevnění vlevo	Objednací číslo upevnění vpravo	062 Platinum lesklá stříbrná 751 Číré s CareTec Pro
1200	2100	458.200001	458.200002	1.250,-

Speciální výbava

Skla	Navýšení ceny	Barvy	Navýšení ceny
794 Carbon s CareTec Pro	232,-	248 Matná černá	115,-
801 Částečný Edelsatin s CareTec Pro	235,-		
816 Edelsatin s CareTec Pro	306,-		
Zpracování skla podle náčrtku: zkosení/ výřez	227,-		

Poznámky

Zkrácený boční díl:

Zkrácený boční díl volně zavěšený na vyžádání.

Výška sprchové zástěny:

Pokud není objednáno jinak bude Collection 3C dodán ve standardní výšce 2000 mm. Speciální výška do 2100 mm bez navýšení ceny.

Sklo částečný Edelsatin (801):

Sklo bude potišťeno mléčným pruhem na střed skla v šířce 900 mm. Speciální velikosti na vyžádání.

Collection 3C Posuvné dveře

rohový vstup, 2-dílné



Náhled

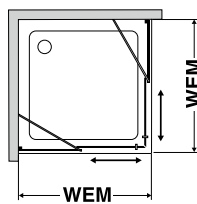

Pohled shora

Zhotovení na míru

Speciální šířka do	Speciální výška do	Objednací číslo upevnění vlevo	Objednací číslo upevnění vpravo	062 Platinum lesklá stříbrná 751 Čiré s CareTec Pro
1000	2100	458.420000.1000	458.430000.1000	1.552,-
1200	2100	458.420000.1200	458.430000.1200	1.675,-
1400	2100	458.420000.1400	458.430000.1400	1.799,-

Speciální výbava

Skla	Navýšení ceny za 1 díl
794 Carbon s CareTec Pro	232,-
801 Částečný Edelsatin s CareTec Pro	235,-
816 Edelsatin s CareTec Pro	306,-

Barvy	Navýšení ceny za 1 díl
248 Matná černá	230,-

Poznámky

Výška sprchové zástěny: Pokud není objednáno jinak bude Collection 3C dodán ve standardní výšce 2000 mm. Speciální výška do 2100 mm bez navýšení ceny.

Sklo částečný Edelsatin (801): Sklo bude potištěno mléčným pruhem na střed skla v šířce 900 mm. Speciální velikosti na vyžádání.

Collection 3C Kyvadlové dveře



Modely

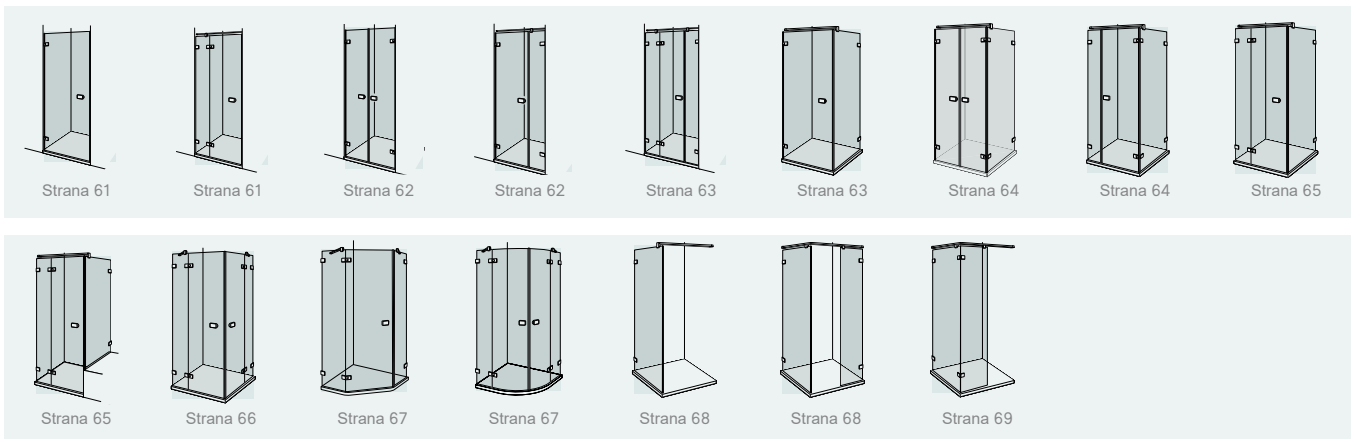

Další příklady instalací na straně 70.



Přehled

- Bezrámové kyvadlové dveře s 8 mm silným sklem
- Barvy pantů: lesklý a matný chrom
- Povrchová úprava skla DUSCHOLUX CareTec® Pro ve standardní výbavě
- Kyvadlové dveře se otvírají dovnitř i ven
- Různé varianty úchytů a stabilizačních vzpěr
- Tenký hliníkový profil s magnetickým uzavíráním
- Zdvíhací mechanismus pro snadné otevírání a zavírání
- Výška sprchového koutu max. do 2200 mm
- Šroubované zapuštěné panty
- Další možnosti instalace, díky nové metodě lepení - spojení sklo na sklo
- Vnitřní snadno oplachovatelné povrchy pro snazší údržbu

Základní výbava

	Barvy pantů a kování	Skla	Barva prahové lišty
062 Platinum lesklá stříbrná			●
078 Lesklý chrom	●		
751 Čiré s CareTec Pro		●	

Speciální výbava

	Barvy pantů a kování	Barva prahové lišty
076 Lesklá černá		○
070 Matná stříbrná		○
001 Lesklá bílá		○
079 Matný chrom	○	

Technické informace



Vnější náhled pantů

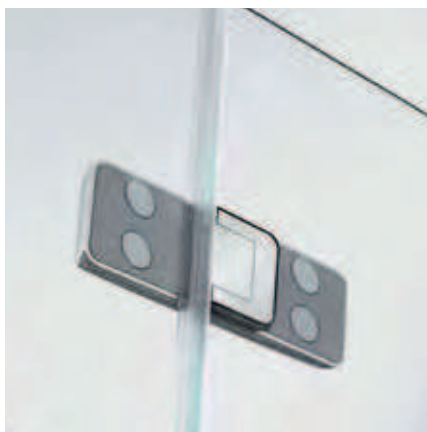

Vnitřní náhled pantů

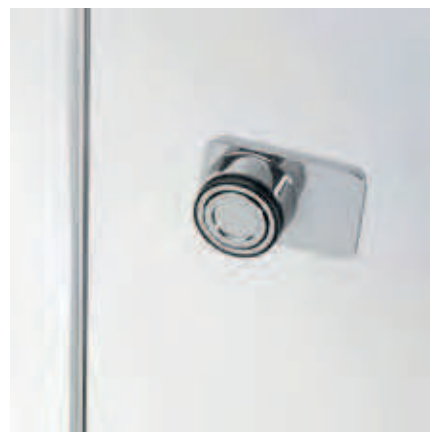

Vnitřní náhled standardního zapuštěného úchytu 752041



Vnitřní náhled oválného úchytu 752042



Vnitřní náhled čtvercového úchytu 752046



Držák ručnicku 752062*

Technické informace

- U nástěnného kování skel je možné vyrovnání nerovností stěn až do +3 mm
- Pomocí nástěnného profilu je možné vyrovnání nerovností stěn + / - 7 mm
- Dodání pouze na základě zaměřovacího protokolu
- Zkosení do 10 mm od hrany skla bez příplatku
- Standardní výška 2000 mm, speciální výška skla až do 2200 mm bez navýšení ceny
- Technologie lepení je možná pouze u verze s nástěnným profilem
- Široký výběr možností instalace, viz přehled příkladů instalací
- Nastavitelnost rozměrů a technické informace viz www.duscholux.com

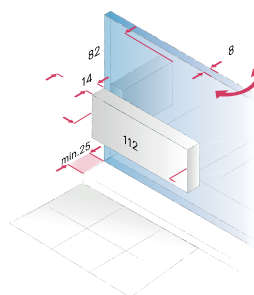

Pohled na uchycení dveří

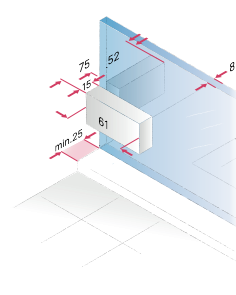

Pevný segment a boční díl

Ostatní

	Navýšení ceny
Vnitřní oválný úchyt: volitelné - bez navýšení ceny (752042)	
Vnitřní čtvercový úchyt: volitelné - bez navýšení ceny (752046) dostupné pouze v provedení chrom	0,-
Držák ručnicku, provedení 062 (752062)	
Držák ručnicku, provedení 062 (752274) - k dodatečné samostatné instalaci	viz příslušenství str. 348
Držák ručnicku (speciální délka), provedení 062 (752275) - k dodatečné samostatné instalaci	

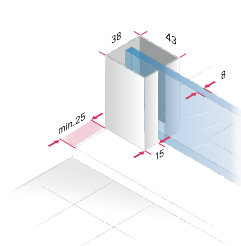

Pevný segment a boční díl s nástěnným profilem

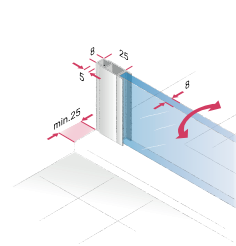

Uzavírací strana dveřního dílu

* Držák ručnicku: Šířka a umístění držáku ručnicku musí být vyznačena v zaměřovacím protokole. Pokud není v objednávce uvedeno jinak, bude držák ručnicku instalován ve výšce úchytu.

Collection 3C Kyvadlové dveře

do niky

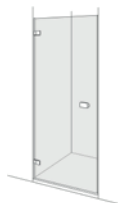

Náhled, upevnění vlevo

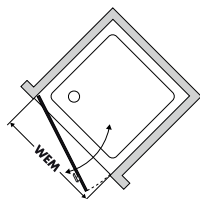

Pohled shora, upevnění vlevo

Zhotovení na míru

WM	Šířka dveří	Výška do	Objednací číslo upevnění vlevo	Objednací číslo upevnění vpravo	078 lesklý chrom 751 Číré s CareTec Pro
200-1000	200-1000	2200	463.115411.1000	463.125411.1000	1.667,-

Speciální vybava

Skla	Navýšení ceny
783 Edelsatin s CareTec Pro	270,-
794 Carbon s CareTec Pro	155,-
801 Částečný Edelsatin s CareTec Pro	270,-
804 Optiwhite číré s CareTec Pro	198,-
821 Terra s CareTec Pro	155,-
Zpracování skla podle náčrtku: zkosení/výřez	280,-

	Navýšení ceny
079 Matný chrom (design kování)	116,-
Vyrovnání nerovností od 11 mm	131,-

Poznámky

Sklo částečný Edelsatin (801):

Sklo bude potištěno mléčným pruhem na střed skla v šířce 900 mm. Speciální velikosti na vyžádání.

Uzavírání:

Lze objednat magnetické nebo silikonové. Standardně je dodáváno magnetické uzavírání.

Výška sprchové zástěny: Pokud není objednáno jinak bude Collection 3C dodán ve standardní výšce 2000 mm. Zvláštní výška do 2200 mm, bez navýšení ceny.

Collection 3C Kyvadlové dveře

do niky s pevným segmentem

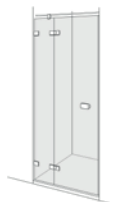

Náhled, upevnění vlevo

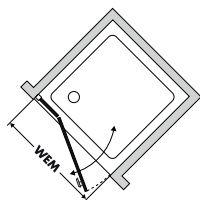

Pohled shora, upevnění vlevo

Zhotovení na míru

WM	Šířka dveří	Výška do	Objednací číslo upevnění vlevo	Objednací číslo upevnění vpravo	078 lesklý chrom 751 Číré s CareTec Pro
380-1000	200-1000	2200	463.115611.1000	463.125611.1000	2.094,-
1001-1800	200-1000	2200	463.115611.1800	463.125611.1800	2.470,-

Speciální vybava

Skla	Navýšení ceny
783 Edelsatin s CareTec Pro	270,-
794 Carbon s CareTec Pro	155,-
801 Částečný Edelsatin s CareTec Pro	270,-
804 Optiwhite číré s CareTec Pro	198,-
821 Terra s CareTec Pro	155,-
Zpracování skla podle náčrtku: zkosení/výřez	280,-

	Navýšení ceny
062 Platinum lesklá stříbrná (nástěnný profil)	94,-
070 Matná stříbrná (nástěnný profil)	94,-
079 Matný chrom (design kování)	173,-
Vyrovnání nerovností od 11 mm	131,-
752700 Lepicí set pro nástěnný profil	111,-

Poznámky

Sklo částečný Edelsatin (801):

Sklo bude potištěno mléčným pruhem na střed skla v šířce 900 mm. Speciální velikosti na vyžádání

Stabilizační vzpěra:

Standardní dle vyobrazení. Další možnosti na vyžádání. Použitá stabilizační vzpěra zvyšuje výrobek o cca 30 mm. U zástěn s pevným segmentem < 320 mm není stabilizační vzpěra nutná.

Nástěnný profil:

Na přání může být zástěna dodána s nástěnným profilem. Navýšení ceny viz tabulka. Uveďte prosím při objednání.

Uzavírání:

Lze objednat magnetické nebo silikonové. Standardně je dodáváno magnetické uzavírání.

Šířka pevného segmentu:

Standardní šířka pevného segmentu je 212 mm, volba jiné šířky na vyžádání (bez navýšení ceny) - min. šířka 180 mm. Výška sprchové zástěny: Pokud není objednáno jinak, bude Collection 3C dodán ve standardní výšce 2000 mm. Zvláštní výška do 2200 mm, bez navýšení ceny.

Collection 3C Kyvadlové dveře

lítací dveře do niky, 2-dílné

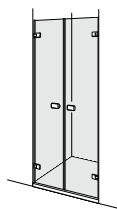

Náhled

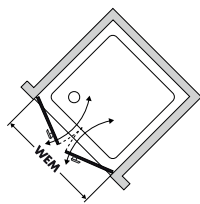

Pohled shora

Zhotovení na míru

WM	Šířka dveří	Výška do	Objednací číslo	078 lesklý chrom 751 Čiré s CareTec Pro
400-1000	200-1000	2200	463.115100.1000	2.555,-
1001-1800	200-1000	2200	463.115100.1800	2.730,-

Speciální výbava

Skla	Navýšení ceny	Navýšení ceny	
783 Edelsatin s CareTec Pro	270,-	Matný chrom (design kování)	173,-
794 Carbon s CareTec Pro	155,-	Vyrovnání nerovností od 11 mm	131,-
801 Částečný Edelsatin s CareTec Pro	270,-		
804 Optiwhite čiré s CareTec Pro	198,-		
821 Terra s CareTec Pro	155,-		
Zpracování skla podle náčrtku: zkosení/výřez	280,-		

Poznámky

Sklo částečný Edelsatin (801):

Sklo bude potištěno mléčným pruhem na střed skla v šířce 900 mm. **Speciální velikosti na vyžádání.**

Výška sprchové zástěny:

Pokud není objednáno jinak bude Collection 3C dodán ve standardní výšce 2000 mm. Zvláštní výška do 2200 mm, bez navýšení ceny.

Collection 3C Kyvadlové dveře

do niky s protilehlým pevným segmentem

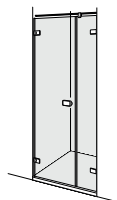

Náhled, upevnění vlevo

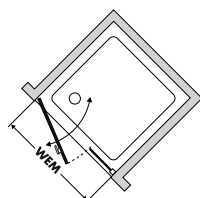

Pohled shora, upevnění vlevo

Zhotovení na míru

WM	Šířka dveří	Výška do	Objednací číslo upevnění vlevo	Objednací číslo upevnění vpravo	078 lesklý chrom 751 čiré s CareTec Pro
370-1000	200-1000	2200	463.115500.1000	463.125500.1000	2.094,-
1001-1800	200-1000	2200	463.115500.1800	463.125500.1800	2.470,-

Speciální výbava

Skla	Navýšení ceny	Navýšení ceny	
783 Edelsatin s CareTec Pro	270,-	062 Platinum lesklá stříbrná (nástěnný profil)	94,-
794 Carbon s CareTec Pro	155,-	070 Matná stříbrná (nástěnný profil)	94,-
801 Částečný Edelsatin s CareTec Pro	270,-	079 Matný chrom (design kování)	173,-
804 Optiwhite čiré s CareTec Pro	198,-	Vyrovnání nerovností od 11 mm	131,-
821 Terra s CareTec Pro	155,-		
Zpracování skla podle náčrtku: zkosení/výřez	280,-		

Poznámky

Sklo částečný Edelsatin (801):

Sklo bude potištěno mléčným pruhem na střed skla v šířce 900 mm. **Speciální velikosti na vyžádání.**

Stabilizační vzpěra:

Standardní dle vyobrazení. Další možnosti na vyžádání. Použitá stabilizační vzpěra zvyšuje výrobek cca 30 mm. U zástěn s pevným segmentem < 320 mm není stabilizační vzpěra nutná.

Nástěnný profil

Na přání může být zástěna dodána s nástěnným profilem. Navýšení ceny viz tabulka. Uveďte prosím při objednání.

Šířka pevného segmentu:

Standardní šířka pevného segmentu je 212 mm, volba jiné šířky na vyžádání (bez navýšení ceny) - min. šířka 170 mm.

Výška sprchové zástěny:

Pokud není objednáno jinak bude Collection 3C dodán ve standardní výšce 2000 mm. Zvláštní výška do 2200 mm, bez navýšení ceny.



Konfigurator

Collection 3C Kyvadlové dveře

do niky s pevným a protilehlým pevným segmentem

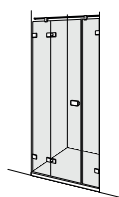

Náhled, upevnění vlevo

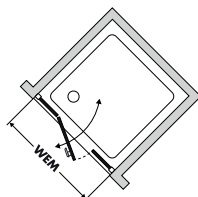

Pohled shora, upevnění vlevo

Zhotovení na míru

WM	Šířka dveří	Výška do	Objednací číslo upevnění vlevo	Objednací číslo upevnění vpravo	078 lesklý chrom 751 Číré s CareTec Pro
550-1000	200-1000	2200	463.115700.1000	463.125700.1000	2.911,-
1001-1800	200-1000	2200	463.115700.1800	463.125700.1800	3.349,-

Speciální výbava

Skla	Navýšení ceny	Navýšení ceny
783 Edelsatin s CareTec Pro	403,-	062 Platinium lesklá stříbrná (nástěnný profil)
794 Carbon s CareTec Pro	232,-	070 Matná stříbrná (nástěnný profil)
801 Částečný Edelsatin s CareTec Pro	403,-	079 Matný chrom (design kování)
804 Optiwhite číré s CareTec Pro	297,-	Vyrovnaní nerovností od 11 mm
821 Terra s CareTec Pro	232,-	752700 Lepicí set pro nástěnný profil
Zpracování skla podle náčrtku: zkosení/výřez	280,-	

Collection 3C Kyvadlové dveře

s bočním dílem

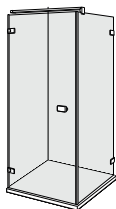

Náhled, upevnění vlevo

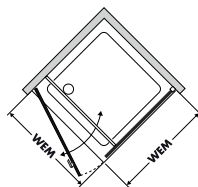

Pohled shora, upevnění vlevo

Zhotovení na míru

WM	Šířka dveří	Šířka bočního dílu	Výška do	Objednací číslo upevnění vlevo	Objednací číslo upevnění vpravo	078 lesklý chrom 751 Číré s CareTec Pro
200-1000	200-1000	180-1000	2200	463.155200.1000	463.165200.1000	2.905,-
1001-1800	200-1000	1001-1800	2200	463.155200.1800	463.165200.1800	3.057,-

Speciální výbava

Skla	Navýšení ceny	Navýšení ceny
783 Edelsatin s CareTec Pro	538,-	062 Platinium lesklá stříbrná (nástěnný profil)
794 Carbon s CareTec Pro	309,-	070 Matná stříbrná (nástěnný profil)
801 Částečný Edelsatin s CareTec Pro	538,-	079 Matný chrom (design kování)
804 Optiwhite číré s CareTec Pro	330,-	Vyrovnaní nerovností od 11 mm
821 Terra s CareTec Pro	309,-	Ovalná vzpěra (různá možnost usazení)
Zpracování skla podle náčrtku: zkosení/výřez	280,-	

Poznámky

Sklo částečný Edelsatin (801): Sklo bude potíštěno mléčným pruhem na střed skla v šířce 900 mm. Speciální velikosti na vyžádání.

Stabilizační vzpěra: Standardní dle vyobrazení. Další možnosti na vyžádání. Použitá stabilizační vzpěra zvyšuje výrobek o cca 30 mm.

Nástěnný profil:

Na přání může být zástěna dodána s nástěnným profilem. Navýšení ceny viz tabulka. Uveďte prosím při objednání.

Šířka pevného segmentu: Standardní šířka pevného segmentu je 212 mm, volba jiné šířky na vyžádání (bez navýšení ceny) - min. šířka 180 mm.

Výška sprchové zástěny: Pokud není objednáno jinak bude Collection 3C dodán ve standardní výšce 2000 mm. Zvláštní výška do 2200 mm, bez navýšení ceny.

Poznámky

Sklo částečný Edelsatin (801): Sklo bude potíštěno mléčným pruhem na střed skla v šířce 900 mm. Speciální velikosti na vyžádání.

Stabilizační vzpěra: Standardní dle vyobrazení. Další možnosti na vyžádání. Použitá stabilizační vzpěra zvyšuje výrobek o cca 30 mm.

Nástěnný profil:

Na přání může být zástěna dodána s nástěnným profilem. Navýšení ceny viz tabulka. Uveďte prosím při objednání.

Šířka pevného segmentu: Standardní šířka pevného segmentu je 212 mm, volba jiné šířky na vyžádání (bez navýšení ceny) - min. šířka 180 mm.

Výška sprchové zástěny:

Pokud není objednáno jinak bude Collection 3C dodán ve standardní výšce 2000 mm. Zvláštní výška do 2200 mm, bez navýšení ceny.



Collection 3C Kyvadlové dveře

s bočním dílem, 2-dílné

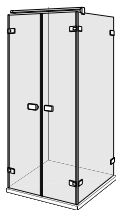

Náhled, upevnění vlevo

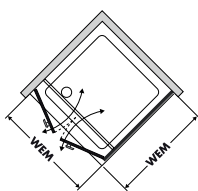

Pohled shora, upevnění vlevo

Zhotovení na míru

WM	Šířka dveří	Šířka bočního dílu	Výška do	Objednací číslo upevnění vlevo	Objednací číslo upevnění vpravo	078 Lesklý chrom 751 Číré s CareTec Pro
400-1000	200-1000	180-1000	2200	463.155100.1000	463.165100.1000	3.175,-
1001-1800	200-1000	1001-1800	2200	463.155100.1800	463.165100.1800	3.605,-

Speciální výbava

Skla	Navýšení ceny		Navýšení ceny
783 Edelsatin s CareTec Pro	538,-	062 Platinum lesklá stříbrná (nástěnný profil)	94,-
794 Carbon s CareTec Pro	309,-	070 Matná stříbrná (nástěnný profil)	94,-
801 Částečný Edelsatin s CareTec Pro	538,-	079 Matný chrom (design kování)	203,-
804 Optiwhite číré s CareTec Pro	330,-	Vyrovnání nerovností od 11 mm	131,-
821 Terra s CareTec Pro	309,-		
Zpracování skla podle náčrtku: zkosení/výřez	280,-		

Collection 3C Kyvadlové dveře

s protilehlým pevným segmentem a bočním dílem

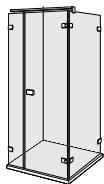

Náhled, upevnění vpravo

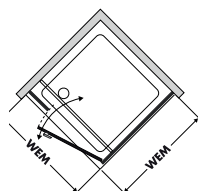

Pohled shora, upevnění vpravo

Zhotovení na míru

WM	Šířka dveří	Šířka bočního dílu	Výška do	Objednací číslo upevnění vlevo	Objednací číslo upevnění vpravo	078 Lesklý chrom 751 Číré s CareTec Pro
370-1000	200-1000	180-1000	2200	463.166200.1000	463.156200.1000	3.175,-
1001-1800	1001-1800	1001-1800	2200	463.166200.1800	463.156200.1800	3.605,-

Speciální výbava

Skla	Navýšení ceny	VariouS	Navýšení ceny
783 Edelsatin s CareTec Pro	538,-	062 Platinum lesklá stříbrná (nástěnný profil)	188,-
794 Carbon s CareTec Pro	309,-	070 Matná stříbrná (nástěnný profil)	188,-
801 Částečný Edelsatin s CareTec Pro	538,-	079 Matný chrom (design kování)	203,-
804 Optiwhite číré s CareTec Pro	330,-	Vyrovnání nerovností od 11 mm	131,-
821 Terra s CareTec Pro	309,-	752701 Lepicí set pro nástěnný profil	222,-
Zpracování skla podle náčrtku: zkosení/výřez	280,-		

Poznámky

Sklo částečný Edelsatin (801):

Sklo bude potištěno mléčným pruhem na střed skla v šířce 900 mm. Speciální velikosti na vyžádání.

Stabilizační vzpěra:

Standardní dle vyobrazení. Další možnosti na vyžádání. Použitá stabilizační vzpěra zvyšuje výrobek o cca 30 mm. U zástěn s pevným segmentem < 320 mm není stabilizační vzpěra nutná.

Výška sprchové zástěny:

Pokud není objednáno jinak bude Collection 3C dodán ve standardní výšce 2000 mm. Zvláštní výška do 2200 mm, bez navýšení ceny.

Nástěnný profil:

Na přání může být zástěna dodána s nástěnným profilem. Navýšení ceny viz tabulka. Uvedte prosím při objednání.

Poznámky

Sklo částečný Edelsatin (801):

Sklo bude potištěno mléčným pruhem na střed skla v šířce 900 mm. Speciální velikosti na vyžádání.

Stabilizační vzpěra:

Standardní dle vyobrazení. Další možnosti na vyžádání. Použitá stabilizační vzpěra zvyšuje výrobek o cca 30 mm. U zástěn s pevným segmentem < 320 mm není stabilizační vzpěra nutná.

Výška sprchové zástěny:

Pokud není objednáno jinak bude Collection 3C dodán ve standardní výšce 2000 mm. Zvláštní výška do 2200 mm, bez navýšení ceny.

Šířka pevného segmentu:

Standardní šířka pevného segmentu je 212 mm, volba jiné šířky na vyžádání (bez navýšení ceny) - min. šířka 170 mm.

Nástěnný profil:

Na přání může být zástěna dodána s nástěnným profilem. Navýšení ceny viz tabulka. Uvedte prosím při objednání.

Collection 3C Kyvadlové dveře

s pevným segmentem a bočním dílem

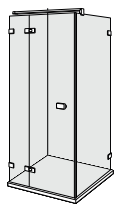

Náhled, upevnění vlevo

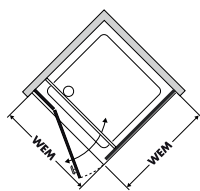

Pohled shora, upevnění vlevo

Zhotovení na míru

WM	Šířka dveří	Šířka bočního dílu	Výška do	Objednací číslo upevnění vlevo	Objednací číslo upevnění vpravo	078 Lesklý chrom 751 Číré s CareTec Pro
380-1000	200-1000	180-1000	2200	463.155300.1000	463.165300.1000	3.175,-
1001-1800	200-1000	1001-1800	2200	463.155300.1800	463.165300.1800	3.605,-

Speciální vybava

Skla	Navýšení ceny	Navýšení ceny
783 Edelsatin s CareTec Pro	538,-	062 Platinium lesklá stříbrná (nástěnný profil)
794 Carbon s CareTec Pro	309,-	070 Matná stříbrná (nástěnný profil)
801 Částečný Edelsatin s CareTec Pro	538,-	079 Matný chrom (design kování)
804 Optiwhite číré s CareTec Pro	330,-	Vyrovnání nerovností od 11 mm
821 Terra s CareTec Pro	309,-	752701 Lepící set pro nástěnný profil
Zpracování skla podle náčrtku: zkosení/výřez	280,-	

Collection 3C Kyvadlové dveře

s pevným segmentem a se zkráceným bočním dílem, volně zavěšeným

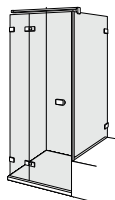

Náhled, upevnění vlevo

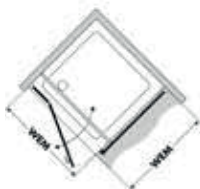

Pohled shora, upevnění vlevo

Zhotovení na míru

WM	Šířka dveří	Šířka bočního dílu	Výška do	Objednací číslo upevnění vlevo	Objednací číslo upevnění vpravo	078 Lesklý chrom 751 Číré s CareTec Pro
380-1000	200-1000	180-1000	2200	463.275700.1000	463.285700.1000	3.293,-
1001-1800	200-1000	1001-1200	2200	463.275700.1800	463.285700.1800	3.465,-

Speciální vybava

Skla	Navýšení ceny	Navýšení ceny
783 Edelsatin s CareTec Pro	538,-	062 Platinium lesklá stříbrná (nástěnný profil)
794 Carbon s CareTec Pro	309,-	070 Matná stříbrná (nástěnný profil)
801 Částečný Edelsatin s CareTec Pro	538,-	079 Matný chrom (design kování)
804 Optiwhite číré s CareTec Pro	330,-	Vyrovnání nerovností od 11 mm
821 Terra s CareTec Pro	309,-	752701 Lepící set pro nástěnný profil
Zpracování skla podle náčrtku: zkosení/výřez	280,-	

Poznámky

Sklo částečný Edelsatin (801):

Sklo bude potištěno mléčným pruhem na střed skla v šířce 900 mm. Speciální velikosti na vyžádání.

Stabilizační vzpěra:

Standardní dle vyobrazení. Další možnosti na vyžádání. Použitá stabilizační vzpěra zvyšuje výrobek o cca 30 mm. U zástěn s pevným segmentem < 320 mm není stabilizační vzpěra nutná.

Šířka pevného segmentu:

Standardní šířka pevného segmentu je 212 mm, volba jiné šířky na vyžádání (bez navýšení ceny) - min. šířka 180 mm.

Výška sprchové zástěny:

Pokud není objednáno jinak, bude Collection 3C dodán ve standardní výšce 2000 mm. Zvláštní výška do 2200 mm, bez navýšení ceny.

Nástěnný profil:

Na přání může být zástěna dodána s nástěnným profilem. Navýšení ceny viz tabulka. Uveďte prosím při objednání.

Poznámky

Sklo částečný Edelsatin (801):

Sklo bude potištěno mléčným pruhem na střed skla v šířce 900 mm. Speciální velikosti na vyžádání.

Stabilizační vzpěra:

Standardní dle vyobrazení. Další možnosti na vyžádání. Použitá stabilizační vzpěra zvyšuje výrobek o cca 30 mm. U zástěn s pevným segmentem < 320 mm není stabilizační vzpěra nutná.

Nástěnný profil:

Na přání může být zástěna dodána s nástěnným profilem. Navýšení ceny viz tabulka. Uveďte prosím při objednání.

Výška sprchové zástěny:

Pokud není objednáno jinak, bude Collection 3C dodán ve standardní výšce 2000 mm. Zvláštní výška do 2200 mm, bez navýšení ceny.

Collection 3C Kyvadlové dveře

rohový vstup s pevnými segmenty

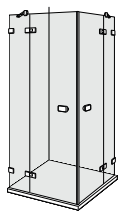

Náhled

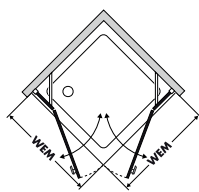

Pohled shora

Zhotovení na míru

WM	Šířka dveří	Výška do	Objednací číslo	078 Lesklý chrom 751 Číré s CareTec Pro
380-1000	200-1000	2200	463.135200.1000	3.832,-
1001-1800	200-1000	2200	463.135200.1800	4.232,-

Speciální vybava

Skla	Navýšení ceny		Navýšení ceny
783 Edelsatin s CareTec Pro	538,-	62 Platinum lesklá stříbrná (nástěnný profil)	188,-
794 Carbon s CareTec Pro	309,-	070 Matná stříbrná (nástěnný profil)	188,-
801 Částečný Edelsatin s CareTec Pro	538,-	079 Matný chrom (design kování)	250,-
804 Optiwhite číré s CareTec Pro	330,-	Vyrovnání nerovností od 11 mm	131,-
821 Terra s CareTec Pro	309,-	752701 Lepicí set pro nástěnný profil	222,-
Zpracování skla podle náčrtku: zkosení/výřez	280,-		

Poznámky

Sklo částečný Edelsatin (801):

Sklo bude potištěno mléčným pruhem na střed skla v šířce 900 mm. Speciální velikosti na vyžádání.

Stabilizační vzpěra:

Standardní dle vyobrazení. Další možnosti na vyžádání. Použitá stabilizační vzpěra zvyšuje výrobek o cca 30 mm. U zástěn s pevným segmentem < 320 mm není stabilizační vzpěra nutná.

Nástěnný profil:

Na přání může být zástěna dodána s nástěnným profilem. Navýšení ceny viz tabulka. Uvedte prosím při objednání.

Šířka pevného segmentu:

Standardní šířka pevného segmentu je 212 mm, volba jiné šířky na vyžádání (bez navýšení ceny) - min. šířka 180 mm.

Výška sprchové zástěny:

Pokud není objednáno jinak, bude Collection 3C dodán ve standardní výšce 2000 mm. Zvláštní výška do 2200 mm, bez navýšení ceny.

Collection 3C Five

pětiúhelník s 1-kyvadlovými dveřmi

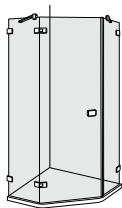

Náhled, upevnění vlevo

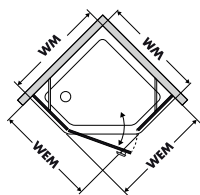

Pohled shora, upevnění vlevo

Zhotovení na míru

WM	Výška do	Objednací číslo upevnění vlevo	Objednací číslo upevnění vpravo	078 Lesklý chrom 751 Číré s CareTec Pro
320-900	2200	463.235100.900	463.245100.900	3.638,-
901-1200	2200	463.235100.1200	463.245100.1200	3.875,-

Speciální výbava

Skla	Navýšení ceny	Navýšení ceny
783 Edelsatin s CareTec Pro	214,-	062 Platinum lesklá stříbrná (nástěnný profil)
794 Carbon s CareTec Pro	250,-	070 Matná stříbrná (nástěnný profil)
801 Částečný Edelsatin s CareTec Pro	214,-	079 Matný chrom (design kování)
804 Optiwhite číré s CareTec Pro	198,-	Vyrovnání nerovností od 11 mm
821 Terra s CareTec Pro	250,-	752701 Lepicí set pro nástěnný profil
Zpracování skla podle náčrtku: zkosení/výřez	280,-	

Poznámky

Sklo částečný Edelsatin (801):

Sklo bude potíštěno mléčným pruhem na střed skla v šířce 900 mm. Speciální velikosti na vyžádání.

Stabilizační vzpěra:

Standardní dle vyobrazení. Další možnosti na vyžádání. Použitá stabilizační vzpěra zvyšuje výrobek o cca 30 mm.

Nástěnný profil:

Na přání může být zástěna dodána s nástěnným profilem. Navýšení ceny viz tabulka. Uvedte prosím při objednání.

Výška sprchové zástěny:

Pokud není objednáno jinak, bude Collection 3C dodán ve standardní výšce 2000 mm. Zvláštní výška do 2200 mm, bez navýšení ceny.

Collection 3C Round

se 2-kyvadlovými dveřmi

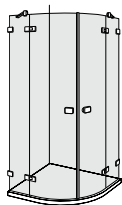

Náhled

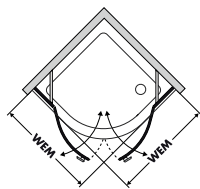

Pohled shora

Zhotovení na míru

WM	Šířka vstupu pro všechny rádiusy	Výška	Objednací číslo rádius 500 mm	Objednací číslo rádius 550 mm	078 Lesklý chrom 751 Číré s CareTec Pro
855-900	860	2000	463.215220.900	463.215250.900	3.832,-
901-1200	860	2000	463.215220.1200	463.215250.1200	4.069,-

Speciální výbava

Barvy	Navýšení ceny	Navýšení ceny
062 Platinum lesklá stříbrná (nástěnný profil)	188,-	Vyrovnání nerovností od 11 mm
070 matná stříbrná (nástěnný profil)	188,-	752701 Lepicí set pro nástěnný profil
079 matný chrom (design kování)	250,-	
Zpracování skla podle náčrtku: zkosení/ výřez	280,-	

Poznámky

Stabilizační vzpěra:

Použitá stabilizační vzpěra zvyšuje výrobek o cca 30 mm.

Nástěnný profil:

Na přání může být zástěna dodána s nástěnným profilem. Navýšení ceny viz tabulka. Uvedte prosím při objednání.

Collection 3C

Walk-in

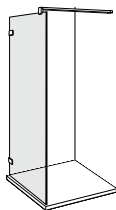

Náhled, upevnění vlevo

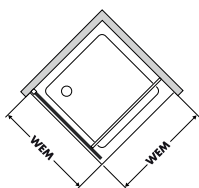

Pohled shora, upevnění vlevo

Zhotovení na míru

WM	Výška do	Objednací číslo upevnění vlevo	Objednací číslo upevnění vpravo	078 Lesklý chrom 751 Číré s CareTec Pro
180-800	2300	463.195400.0800	463.205400.0800	1.049,-
801-1000	2300	463.195400.1000	463.205400.1000	1.210,-
1001-1500	2300	463.195400.1500	463.205400.1500	1.364,-
1501-1800	2300	463.195400.1800	463.205400.1800	1.548,-

Speciální výbava

Skla	Navýšení ceny
783 Edelsatin s CareTec Pro	270,-
794 Carbon s CareTec Pro	155,-
801 Částečný Edelsatin s CareTec Pro	270,-
804 Optiwhite číré s CareTec Pro	198,-
821 Terra s CareTec Pro	155,-
Zpracování skla podle náčrtku: zkosení/výřez	280,-

	Navýšení ceny
062 Platinum lesklá stříbrná (nástěnný profil)	94,-
070 matná stříbrná (nástěnný profil)	94,-
079 Matný chrom (design kování)	116,-
Vyrovnání nerovností od 11 mm	131,-
752700 Lepicí set pro nástěnný profil	111,-
Ovalná vzpěra (různé možnosti usazení)	Více na straně 23

Collection 3C

Walk-in rohová varianta

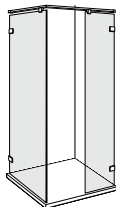

Náhled, upevnění vlevo

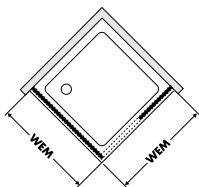

Pohled shora, upevnění vlevo

Zhotovení na míru

WM	Výška do	Objednací číslo upevnění vlevo	Objednací číslo upevnění vpravo	078 Lesklý chrom 751 Číré s CareTec Pro
180-1000	2300	463.195600.1000	463.205600.1000	2.340,-
1001-1800	2300	463.195600.1800	463.205600.1800	2.693,-

Speciální výbava

Skla	Navýšení ceny
783 Edelsatin s CareTec Pro	270,-
794 Carbon s CareTec Pro	155,-
801 Částečný Edelsatin s CareTec Pro	270,-
804 Optiwhite číré s CareTec Pro	198,-
821 Terra s CareTec Pro	155,-
Zpracování skla podle náčrtku: zkosení/výřez	280,-

	Navýšení ceny
062 Platinum lesklá stříbrná (nástěnný profil)	188,-
070 Matná stříbrná (nástěnný profil)	188,-
079 Matný chrom (design kování)	173,-
Vyrovnání nerovností od 11 mm	131,-
752700 Lepicí set pro nástěnný profil	222,-
Ovalná vzpěra (různé možnosti usazení)	Více na straně 23

Poznámky

Sklo částečný Edelsatin (801):

Sklo bude potišťeno mléčným pruhem na střed skla v šířce 900 mm. Speciální velikosti na vyžádání.

Stabilizační vzpěra:

Standardní dle vyobrazení. Další možnosti na vyžádání. Použitá stabilizační vzpěra zvyšuje výrobek o cca 30 mm.

Nástěnný profil:

Na přání může být zástěna dodána s nástěnným profilem. Navýšení ceny viz tabulka. Uvedte prosím při objednání.

Výška sprchové zástěny:

Pokud není objednáno jinak, bude Collection 3C dodán ve standardní výšce 2000 mm. Zvláštní výška do 2300 mm, bez navýšení ceny.

Poznámky

Sklo částečný Edelsatin (801):

Sklo bude potišťeno mléčným pruhem na střed skla v šířce 900 mm. Speciální velikosti na vyžádání.

Stabilizační vzpěra:

Standardní dle vyobrazení. Další možnosti na vyžádání. Použitá stabilizační vzpěra zvyšuje výrobek o cca 30 mm.

Nástěnný profil:

Na přání může být zástěna dodána s nástěnným profilem. Navýšení ceny viz tabulka. Uvedte prosím při objednání.

Výška sprchové zástěny:

Pokud není objednáno jinak, bude Collection 3C dodán ve standardní výšce 2000 mm. Zvláštní výška do 2300 mm, bez navýšení ceny.

Collection 3C

Walk-in L varianta

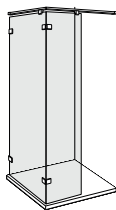

Náhled, upevnění vlevo

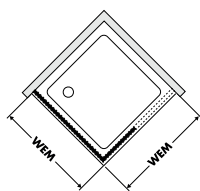

Pohled shora, upevnění vlevo

Zhotovení na míru

WM	Výška do	Objednací číslo upevnění vlevo	Objednací číslo upevnění vpravo	078 Lesklý chrom 751 Číré s CareTec Pro
180-1000	2300	463.195700.1000	463.205700.1000	2.316,-
1001-1800	2300	463.195700.1800	463.205700.1800	2.669,-

Speciální výbava

Skla	Navýšení ceny		Navýšení ceny
783 Edelsatin s CareTec Pro	270,-	062 Platinum lesklá stříbrná (nástěnný profil)	94,-
794 Carbon s CareTec Pro	155,-	070 Matná stříbrná (nástěnný profil)	94,-
801 Částečný Edelsatin s CareTec Pro	270,-	079 Matný chrom (design kování)	173,-
804 Optiwhite číré s CareTec Pro	198,-	Vyrovnání nerovností od 11 mm	131,-
821 Terra s CareTec Pro	155,-	752700 Lepící set pro nástěnný profil	111,-
Zpracování skla podle náčrtku: zkosení/výřez	280,-		

Poznámky

Sklo částečný Edelsatin (801):

Sklo bude potištěno mléčným pruhem na střed skla v šířce 900 mm. Speciální velikosti na vyžádání.

Stabilizační vzpěra:

Standardní dle vyobrazení. Další možnosti na vyžádání. Použitá stabilizační vzpěra zvyšuje výrobek o cca 30 mm.

Nástěnný profil:













































Na přání může být zástěna dodána s nástěnným profilem. Navýšení ceny viz tabulka. Uveďte prosím při objednání.

Výška sprchové zástěny:

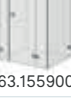

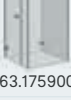

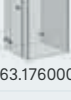







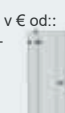





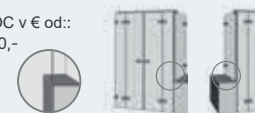

Pokud není objednáno jinak, bude Collection 3C dodán ve standardní výšce 2000 mm. Zvláštní výška do 2300 mm, bez navýšení ceny.

Příklady instalací

Collection 3C

Dveře do niky*	Rohový vstup*	Dveře s bočním dílem	U-kabina
DMOC v € od:: 2.555,-  463.115100	DMOC v € od:: 3.289,-  463.135100	DMOC v € od:: 3.175,-  463.155100  463.156100	
DMOC v € od:: 3.701,-  463.115200	DMOC v € od:: 3.832,-  463.135200	DMOC v € od:: 2.905,-  463.155200  463.165200	DMOC v € od:: 4.757,-  463.175200
DMOC v € od:: 3.030,-  463.115300  463.125300	DMOC v € od:: 3.560,-  463.135300  463.145300	DMOC v € od:: 3.175,-  463.155300  463.165300	DMOC v € od:: 4.179,-  463.175300
DMOC v € od:: 1.667,-  463.115400  463.125400		DMOC v € od:: 3.175,-  463.155400  463.165400	DMOC v € od:: 3.917,-  463.175400
DMOC v € od:: 2.094,-  463.115500  463.125500		DMOC v € od:: 3.175,-  463.155500  463.165500	DMOC v € od:: 4.179,-  463.175500
DMOC v € od:: 2.094,-  463.115600  463.125600		DMOC v € od:: 4.196,-  463.155600  463.165600	DMOC v € od:: 4.179,-  463.175600
DMOC v € od:: 2.911,-  463.115700  463.125700		DMOC v € od:: 4.676,-  463.155700  463.165700	DMOC v € od:: 4.757,-  463.175700
		DMOC v € od:: 3.747,-  463.155800  463.165800	DMOC v € od:: 5.030,-  463.175800
		DMOC v € od:: 3.747,-  463.155900  463.165900	DMOC v € od:: 4.188,-  463.175900
		DMOC v € od:: 2.905,-  463.166000  463.156000	DMOC v € od:: 4.914,-  463.176000
		DMOC v € od:: 3.175,-  463.166200  463.156200	

* Pokud je pevný nebo protilehlý segment vpřed užší než 320 mm, není nutná stabilizační vzpěra. Standardní provedení stabilizačních vzpěr dle vyobrazení v náhledech.

Walk-in	Round	Dveře do niky se zkráceným protilehlým pevným segmentem	Dveře se zkráceným bočním dílem
DMOC v € od:: 1.520,-  463.195100 463.205100		DMOC v € od:: 3.599,-  dosedlý 463.255100 463.265100	
DMOC v € od:: 1.939,-  463.195200 463.205200	DMOC v € od:: 3.832,-  Rádus: 500 mm = 463.215220 550 mm = 463.215250	DMOC v € od:: 2.555,-  dosedlý 463.255200 463.265200	
DMOC v € od:: 1.543,-  463.195300		DMOC v € od:: 3.130,-  dosedlý 463.255300 463.265300	DMOC v € od:: 4.412,-  dosedlý 463.275300 463.285300
DMOC v € od:: 1.049,-  463.195400 463.205400			DMOC v € od:: 4.890,-  dosedlý 463.275400 463.285400
DMOC v € od:: 3.693,-  463.195500 463.205500			DMOC v € od:: 2.743,-  volně zavěšený 463.275500 463.285500
DMOC v € od:: 2.340,-  463.195600 463.205600	Five		DMOC v € od:: 2.743,-  dosedlý 463.275600 463.285600
DMOC v € od:: 2.316,-  463.195700 463.205700	DMOC v € od:: 3.638,-  463.235100 463.245100		DMOC v € od:: 3.293,-  volně zavěšený 463.275700 463.285700
DMOC v € od:: 3.677,-  463.195900 463.205900	DMOC v € od:: 4.295,-  463.235200		DMOC v € od:: 3.293,-  dosedlý 463.275800 463.285800
DMOC v € od:: 3.088,-  463.196100			DMOC v € od:: 3.422,-  dosedlý 463.276100 463.286100

Collection 3C

90° spojení skla



○ 751980 profil 90°



● 752059 spoj sklo - sklo pomocí pantů

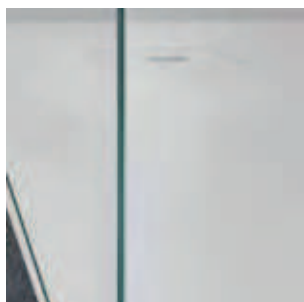

○ Spoj sklo - sklo pomocí lepení
(nelze v šikmém úhlu)



● = standardní provedení ○ = speciální provedení

Stabilizační vzpěry

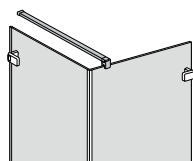

402926
Stabilizační vzpěra 90°

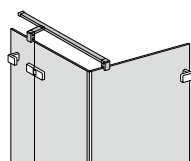

402927
Stabilizační vzpěra
s T kusem 90°

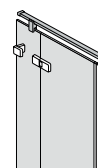

402929
Stabilizační vzpěra 180°
(stěna - stěna)

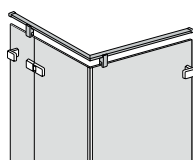

402934
Stabilizační vzpěra
tvar L

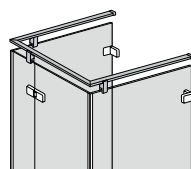

402939
Stabilizační vzpěra
tvar U

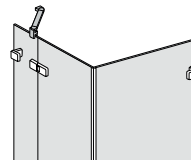

402940
Stabilizační vzpěra 45°

Collection 2 Kyvadlové dveře



Modely



Více příkladů instalací na str. 100.



Přehled

- Bezrámová sprchová série
- Síla skla 8 mm (pevný segment) a 6 mm (dveře)
- Barvy pantů: Platinum lesklá stříbrná
- Kyvadlové dveře se otevírají dovnitř a ven
- Zdvíhací mechanismus pro snadné otevírání a zavírání
- Obdélníkové kování a úchyty
- Výška sprchového koutu max. do 2100 mm

Základní výbava

	Barvy úchytů a kování	Skla	Barva prahové lišty
062 Platinum lesklá stříbrná	●		
001 Lesklá bílá			●
551 Čiré		●	

Speciální výbava

	Barvy úchytů a kování	Barva prahové lišty
076 Lesklá černá		○
062 Platinum lesklá stříbrná		○
061 Pergamon		○

Technické informace



Standardní hranaté panty - hranatý úchyt 751363



Volitelný úchyt 751840 / 751630



Volitelný úchyt 752293 (z vnější strany jako držák ručníků)



Volitelná varianta s nástěnným profilem



Držák ručníku 402304*

Technické informace

- 6 mm a 8 mm silné jednovrstvé tvrzené bezpečnostní sklo
- U stěnového kování skel je možné vyrovnání nerovností až +/- 1.5 mm
- Pomocí nástěnného profilu je možné vyrovnání nerovností stěn +/- 7 mm
- Dodání pouze na základě zaměřovacího protokolu
- Zkosení do 10 mm od hrany skla bez příplatku
- Standardní výška 1900 mm. Speciální výšky do 2100 mm bez navýšení ceny.
- Různé způsoby montáže (úkosy, výřezy) a speciální velikosti
- V závislosti na velikosti a provedení dodává výrobce pro určité modely kotvící stabilizační vzpěry (bez navýšení ceny). Tím se celková výška zástěny zvýší o cca 50 mm.
- Nastavitelnost rozměrů a technické informace viz www.duscholux.com

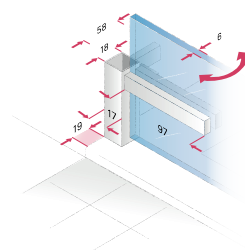

Pohled na uchytení dveří

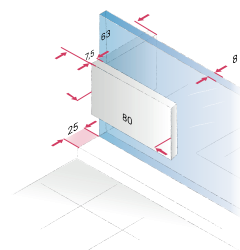

Pevný segment a boční díl

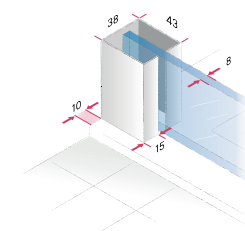

Pevný segment a boční díl s nástěnným profilem

Ostatní

Navýšení ceny

Držák ručníku, provedení 062 (752062)	
Držák ručníku, provedení 062 (752274) - k dodatečné samostatné instalaci	viz příslušenství str. 348
Držák ručníku (speciální délka), provedení 062 (752275) - k dodatečné samostatné instalaci	
Volitelný úchyt (752293)	318,-

*Držák ručníků: Šířka a umístění držáku musí být vyznačena v zaměřovacím protokole. Pokud nebude v objednávce uvedeno jinak, bude držák ručníku instalován ve výšce úchytu.

Collection 2 Kyvadlové dveře

do niky

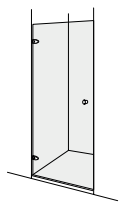

Náhled, upevnění vlevo

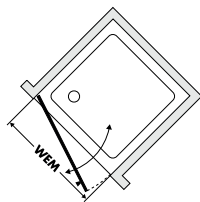

Pohled shora, upevnění vlevo

Zhotovení na míru

Typ	WEM do	Výška do	Objednací číslo upevnění vlevo	Objednací číslo upevnění vpravo	062 Platinum lesklá stříbrná 551 Číré
s magnetickým uzavíráním	900	2100	244.110023.900	244.110024.900	1.493,-
	1000	1900	244.110023.1000	244.110024.1000	1.563,-
bez magnetického uzavírání	900	2100	244.110021.900	244.110022.900	1.298,-
	1000	1900	244.110021.1000	244.110022.1000	1.362,-

Speciální výbava

Skla	Navýšení ceny	Různé	Navýšení ceny
751 Číré s CareTec Pro	89,-	Vyrovnání nerovností od 11 mm	131,-
583 Edelsatin	270,-		
783 Edelsatin s CareTec Pro	359,-		
594 Carbon	155,-		
794 Carbon s CareTec Pro	244,-		
601 Částečný Edelsatin	270,-		
801 Částečný Edelsatin s CareTec Pro	359,-		
602 Zrcadlové	302,-		
802 Zrcadlové s CareTec Pro	391,-		
604 Optiwhite číré	198,-		
804 Optiwhite číré s CareTec Pro	287,-		
621 Terra	155,-		
821 Terra s CareTec Pro	244,-		
Zpracování skla podle náčrtku: zkosení/výřez	280,-		

Poznámky

Zkosení zástěn:

Pomocí kotvicích prvků je možné svislé seřízení do 3 mm bez nutnosti úhlového řezu skla.

Výška sprchové zástěny:

Standardní výška 1900 mm. Speciální výšky do 2100 mm bez navýšení ceny.

Sklo částečný Edelsatin (601/801):

Sklo bude potištěno mléčným pruhem na střed skla v šířce 900 mm. Speciální velikosti na vyžádání.

Collection 2 Kyvadlové dveře

do niky s pevným segmentem

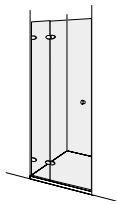

Náhled, upevnění vlevo

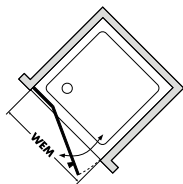

Pohled shora, upevnění vlevo

Zhotovení na míru

Typ	WEM do	Výška do	Objednací číslo upevnění vlevo	Objednací číslo upevnění vpravo	062 Platinum lesklá stříbrná 551 Číré
s magnetickým uzavíráním	1000	2100	239.110023.1000	239.110024.1000	2.113,-
	1500		239.110023.1500	239.110024.1500	2.309,-
	1800		239.110023.1800	239.110024.1800	2.652,-
bez magnetického uzavírání	1000	2100	239.110021.1000	239.110022.1000	1.872,-
	1500		239.110021.1500	239.110022.1500	2.056,-
	max. 1800		239.110021.1800	239.110022.1800	2.423,-

Speciální výbava

Skla	Navýšení ceny
751 Číré s CareTec Pro	89,-
583 Edelsatin	270,-
783 Edelsatin s CareTec Pro	359,-
594 Carbon	155,-
794 Carbon s CareTec Pro	244,-
601 Částečný Edelsatin	270,-
801 Částečný Edelsatin s CareTec Pro	359,-
602 Zrcadlové	302,-
802 Zrcadlové s CareTec Pro	391,-
604 Optiwhite číré	198,-
804 Optiwhite číré s CareTec Pro	287,-
621 Terra	155,-
821 Terra s CareTec Pro	244,-
Zpracování skla podle náčrtku: zkosení/výřez	280,-

Různé	Navýšení ceny
062 Platinum lesklá stříbrná (nástěnný profil)	91,-
Vyrovnání nerovností od 11 mm	131,-
752700 Lepící set pro nástěnný profil	111,-

Poznámky

Šířka pevného segmentu:

Standardní šířka pevného segmentu 212 mm. Volba jiné šířky na vyžádání (bez navýšení ceny) min. 180 mm. Šířka dveří max. 900 mm. Šířka skla dveří max. 900 mm. Pro šířku pevného segmentu ≥ 320 mm se dodává traverza 45°. Pro šířku pevného segmentu 535 mm bude součástí 90° stabilizační vzpěra (uveďte prosím hloubku niky).

Nástěnný profil:

Na přání může být zástěna dodána s nástěnným profilem. Navýšení ceny viz tabulka. Uveďte prosím při objednání.

Výška sprchové zástěny:

Standardní výška 1900 mm. Speciální výšky do 2100 mm bez navýšení ceny.

Sklo částečný Edelsatin (601/801):

Sklo bude potištěno mléčným pruhem na střed skla v šířce 900 mm. Speciální velikosti na vyžádání.

Collection 2 Zalamovací dveře

do niky

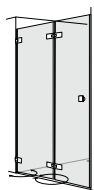

Náhled, upevnění vlevo

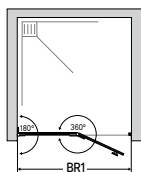

Pohled shora, upevnění vlevo

Poznámky

Výška sprchové zástěny:

Standardní výška 1900 mm. Speciální výšky do 2100 mm bez navýšení ceny.

Sklo částečný Edelsatin (601/801):

Sklo bude potištěno mléčným pruhem na střed skla v šířce 900 mm. Speciální velikosti na vyžádání.

Zhotovení na míru

WEM	Výška do	Objednací číslo upevnění vlevo	Objednací číslo upevnění vpravo	062 Platinum lesklá stříbrná 551 Číré
-900	2100	297.110021.900	297.110022.900	1.989,-
901-1200	2100	297.110021.1200	297.110022.1200	2.093,-

Speciální výbava

Skla	Navýšení ceny
751 Číré s CareTec Pro	89,-
583 Edelsatin	270,-
783 Edelsatin s CareTec Pro	359,-
594 Carbon	155,-
794 Carbon s CareTec Pro	244,-
601 Částečný Edelsatin	270,-
801 Částečný Edelsatin s CareTec Pro	359,-
602 Zrcadlové	302,-
802 Zrcadlové s CareTec Pro	391,-
604 Optiwhite číré	198,-
804 Optiwhite číré s CareTec Pro	287,-
621 Terra	155,-
821 Terra s CareTec Pro	244,-

Collection 2 Kyvadlové dveře

lítačí dveře do niky, 2-dílné

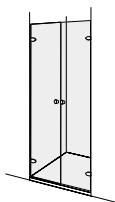

Náhled

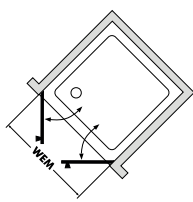

Pohled shora

Zhotovení na míru

WEM do	Výška do	Objednací číslo	062 Platinum lesklá stříbrná 551 Číré
1000	2100	238.110020.1000	2.308,-
1500		238.110020.1500	2.509,-

Speciální výbava

Skla	Navýšení ceny	Různé	Navýšení ceny
751 Číré s CareTec Pro	89,-	Vyrovnání nerovností od 11 mm	131,-
583 Edelsatin	270,-		
783 Edelsatin s CareTec Pro	359,-		
594 Carbon	155,-		
794 Carbon s CareTec Pro	244,-		
601 Částečný Edelsatin	270,-		
801 Částečný Edelsatin s CareTec Pro	359,-		
602 Zrcadlové	302,-		
802 Zrcadlové s CareTec Pro	391,-		
604 Optiwhite číré	198,-		
804 Optiwhite číré s CareTec Pro	287,-		
621 Terra	155,-		
821 Terra s CareTec Pro	244,-		
Zpracování skla podle náčrtku: zkosení/výřez	280,-		

Poznámky

Zkosení zástěn:

Pomocí kotvicích prvků je možné svislé seřízení do 3 mm bez nutnosti úhlového řezu skla.

Výška sprchové zástěny:

Standardní výška 1900 mm. Speciální výšky do 2100 mm bez navýšení ceny.

Sklo částečný Edelsatin (601/801):

Sklo bude potaženo mléčným pruhem na střed skla v šířce 900 mm. Speciální velikosti na vyžádání.

Collection 2 Kyvadlové dveře

do niky s protilehlým pevným segmentem

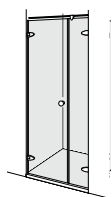

Náhled, upevnění vlevo

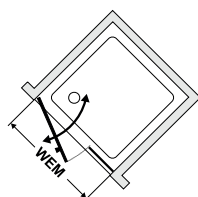

pohled shora, upevnění vlevo

Zhotovení na míru

Typ	WM	Šířka vstupu do	Výška do	Objednací číslo upevnění vlevo	Objednací číslo upevnění vpravo	062 Platinum lesklá stříbrná 551 Číré
s magnetickým uzavíráním	1000	736	2100	245.110021.1000	245.110022.1000	1.872,-
	1500	836		245.110021.1500	245.110022.1500	2.056,-
	1800			245.110021.1800	245.110022.1800	2.423,-

Speciální výbava

Skla	Navýšení ceny
751 Číré s CareTec Pro	89,-
583 Edelsatin	270,-
783 Edelsatin s CareTec Pro	359,-
594 Carbon	155,-
794 Carbon s CareTec Pro	244,-
601 Částečný Edelsatin	270,-
801 Částečný Edelsatin s CareTec Pro	359,-
602 Zrcadlové	302,-
802 Zrcadlové s CareTec Pro	391,-
604 Optiwhite číré	198,-
804 Optiwhite číré s CareTec Pro	287,-
621 Terra	155,-
821 Terra s CareTec Pro	244,-
Zpracování skla podle náčrtku: zkosení/výřez	280,-

Různé	Navýšení ceny
062 Platinum lesklá stříbrná (nástěnný profil)	91,-
Vyrovnání nerovností od 11 mm	131,-

Poznámky

Šířka pevného segmentu: Standardní šířka pevného segmentu 212 mm. Volba jiné šířky na vyžádání (bez navýšení ceny) min. 170 mm. Šířka dveří max. 900 mm. Upevnění pevného segmentu ≥ 320 mm, pomocí stabilizační vzpěry pod úhlem 45° . Pro šířku pevného segmentu 535 mm, bude součástí 90° stabilizační vzpěra (prosím uveďte hloubku niky).

Nástěnný profil:

Na přání může být zástěna dodána s nástěnným profilem. Navýšení ceny viz tabulka. Uveďte prosím při objednání.

Výška sprchové zástěny:

Standardní výška 1900 mm. Speciální výšky do 2100 mm bez navýšení ceny.

Sklo částečný Edelsatin (601/801):

Sklo bude potíštěno mléčným pruhem na střed skla v šířce 900 mm. Speciální velikosti na vyžádání.

Collection 2 Kyvadlové dveře

v kombinaci s bočním dílem

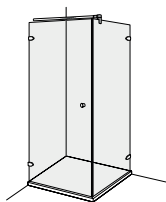

Náhled, upevnění vlevo

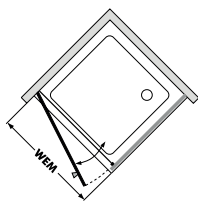

Pohled shora, upevnění vlevo

Zhotovení na míru

Typ	WEM do	Výška do	Objednací číslo upevnění vlevo	Objednací číslo upevnění vpravo	062 Platinum lesklá stříbrná 551 Číré
s magnetickým uzavíráním	900	2100	244.120021.900	244.120022.900	1.493,-
	1000	1900	244.120021.1000	244.120022.1000	

Speciální výbava

Skla	Navýšení ceny
751 Číré s CareTec Pro	89,-
583 Edelsatin	270,-
783 Edelsatin s CareTec Pro	359,-
594 Carbon	155,-
794 Carbon s CareTec Pro	244,-
601 Částečný Edelsatin	270,-
801 Částečný Edelsatin s CareTec Pro	359,-
602 Zrcadlové	302,-
802 Zrcadlové s CareTec Pro	391,-
604 Optiwhite číré	198,-
804 Optiwhite číré s CareTec Pro	287,-
621 Terra	155,-
821 Terra s CareTec Pro	244,-
Zpracování skla podle náčrtku: zkosení/výřez	280,-

Různé	Navýšení ceny
Vyrovnání nerovností od 11 mm	131,-

Poznámky

Zkosení zástěn:

Pomocí kotvicích prvků je možné svislé seřízení do 3 mm bez nutnosti úhlového řezu skla.

Výška sprchové zástěny:

Standardní výška 1900 mm. Speciální výšky do 2100 mm bez navýšení ceny.

Sklo částečný Edelsatin (601/801):

Sklo bude potíštěno mléčným pruhem na střed skla v šířce 900 mm. Speciální velikosti na vyžádání.

Collection 2 Kyvadlové dveře

s pevným segmentem v kombinaci s bočním dílem

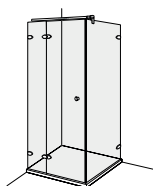

Náhled, upevnění vlevo

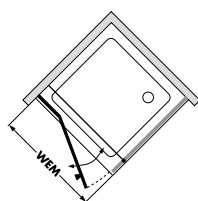

pohled shora, upevnění vlevo

Zhotovení na míru

WEM do	Výška do	Objednací číslo upevnění vlevo	Objednací číslo upevnění vpravo	062 Platinum lesklá stříbrná 551 Čiré
1000	2100	239.120021.1000	239.120022.1000	1.835,-
1500		239.120021.1500	239.120022.1500	2.066,-

Speciální výbava

Skla	Navýšení ceny
751 Čiré s CareTec Pro	
583 Edelsatin	
783 Edelsatin s CareTec Pro	359,-
594 Carbon	155,-
794 Carbon s CareTec Pro	244,-
601 Částečný Edelsatin	270,-
801 Částečný Edelsatin s CareTec Pro	359,-
602 Zrcadlové	302,-
802 Zrcadlové s CareTec Pro	391,-
604 Optiwhite čiré	198,-
804 Optiwhite čiré s CareTec Pro	287,-
621 Terra	155,-
821 Terra s CareTec Pro	244,-

Různé	Navýšení ceny
062 Platinum lesklá stříbrná (nástěnný profil)	91,-
Vyrovnání nerovností od 11 mm	131,-
752700 Lepicí set pro nástěnný profil	111,-
Oválná vzpěra (různé možnosti usazení)	Více na straně 23

Poznámky

Šířka pevného segmentu:

Standardní šířka pevného segmentu 212 mm. Volba jiné šířky na vyžádání (bez navýšení ceny) min. 180 mm.

Šířka dveří max. 900 mm.

Nástěnný profil:

Na přání může být zástěna dodána s nástěnným profilem. Navýšení ceny viz tabulka. Uvedte prosím při objednání. **Výška sprchové zástěny:** Standardní výška 1900 mm. Speciální výšky do 2100 mm bez navýšení ceny.

Sklo částečný Edelsatin (601/801):

Sklo bude potištěno mléčným pruhem na střed skla v šířce 900 mm. Speciální velikosti na vyžádání.

Collection 2 Kyvadlové dveře

s pevným segmentem do niky pro boční díl nebo rohový vstup

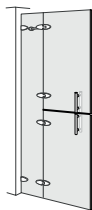

Náhled, upevnění vlevo

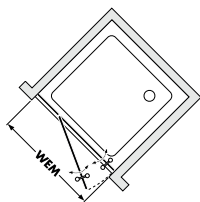

pohled shora, upevnění vlevo

Zhotovení na míru

WEM od ... do	Výška do	Objednací číslo upevnění vlevo	Objednací číslo upevnění vpravo	062 Platinum lesklá stříbrná 551 Čiré
700-1000	2100	239.100021.1000	239.100022.1000	2.907,-
1001-1600		239.100021.1600	239.100022.1600	3.250,-

Speciální výbava

Skla	Navýšení ceny
751 Čiré s CareTec Pro	136,-
583 Edelsatin	403,-
783 Edelsatin s CareTec Pro	539,-
594 Carbon	231,-
794 Carbon s CareTec Pro	367,-
602 Zrcadlové	453,-
802 Zrcadlové s CareTec Pro	589,-
604 Optiwhite čiré	198,-
804 Optiwhite čiré s CareTec Pro	334,-
621 Terra	231,-
821 Terra s CareTec Pro	367,-
Zpracování skla podle náčrtku: zkosení/výřez	280,-

Různé	Navýšení ceny
062 Platinum lesklá stříbrná (nástěný profil)	91,-
Vyrovnání nerovností od 11 mm	131,-
752700 Lepicí set pro nástěný profil	111,-
Ovalná vzpěra (různé možnosti usazení)	Více na straně 23

Poznámky

Šířka pevného segmentu:

Standardní šířka pevného segmentu 212 mm. Volba jiné šířky na vyžádání (bez navýšení ceny) min. 180 mm. Šířka dveří max. 900 mm.

Nástěný profil:

Na přání může být zástěna dodána s nástěným profilem. Navýšení ceny viz tabulka. Uveďte prosím při objednání.

Výška sprchové zástěny:

Standardní výška 1900 mm. Speciální výšky do 2100 mm bez navýšení ceny.

Sklo částečný Edelsatin (601/801):

Sklo bude potaženo mléčným pruhem na střed skla v šířce 900 mm. Speciální velikosti na vyžádání.

Collection 2 Boční díl

pro kyvadlové dveře, stejné výšky jako dveře



náhled, upevnění vlevo

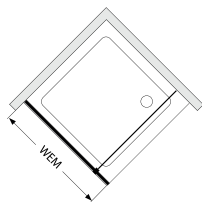

Pohled shora, upevnění vlevo

Zhotovení na míru

WEM do	Výška do	Objednací číslo upevnění vlevo	Objednací číslo upevnění vpravo	062 Platinum lesklá stříbrná 551 Číré
500	2100	239.200021.500	239.200022.500	1.059,-
1000		239.200021.1000	239.200022.1000	1.148,-
1400		239.200021.1400	239.200022.1400	1.292,-
max. 1600		239.200021.1600	239.200022.1600	1.361,-

Speciální výbava

Skla	Navýšení ceny
751 Číré s CareTec Pro	89,-
583 Edelsatin	270,-
783 Edelsatin s CareTec Pro	359,-
594 Carbon	155,-
794 Carbon s CareTec Pro	244,-
601 Částečný Edelsatin	270,-
801 Částečný Edelsatin s CareTec Pro	359,-
602 Zrcadlové	302,-
802 Zrcadlové s CareTec Pro	391,-
604 Optiwhite číré	198,-
804 Optiwhite číré s CareTec Pro	287,-
621 Terra	155,-
821 Terra s CareTec Pro	244,-
Zpracování skla podle náčrtku: zkosení/výřez	280,-

Různé	Navýšení ceny
062 Platinum lesklá stříbrná (nástěnný profil)	91,-
Vyrovnání nerovností od 11 mm	131,-
752700 Lepící set pro nástěnný profil	111,-
Oválná vzpěra (různé možnosti usazení)	Detaily viz str.23

Poznámky

Stabilizační vzpěra:

Součástí dodávky 90° stabilizační vzpěra.

Nástěnný profil:

Na přání může být zástěna dodána s nástěnným profilem. Navýšení ceny viz tabulka. Uveďte prosím při objednání.

Výška sprchové zástěny:

Standardní výška 1900 mm. Speciální výšky do 2100 mm bez navýšení ceny.

Sklo částečný Edelsatin (601/801):

Sklo bude potištěno mléčným pruhem na střed skla v šířce 900 mm. Speciální velikosti na vyžádání.

Collection 2 Boční díl

Walk-in standardní s nástěnným profilem



Náhled, upevnění vlevo

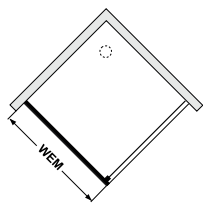

pohled shora, upevnění vlevo

Poznámky

Stabilizační vzpěra:

90° stabilizační vzpěra v délce 1000 mm je součástí dodávky.

Nástěnný profil:

Pomocí nástěnného profilu je možné dorovnat nerovnosti stěn + / - 7 mm. U nerovnosti podlahy je možné vyrovnání do maximálně 3 mm.

Standard

Šířka	Výška	Objednací číslo upevnění vlevo	Objednací číslo upevnění vpravo	062 Platinum lesklá stříbrná 551 Číré
900	2000	239.267231	239.267232	1.145,-
1000		239.269231	239.269232	1.179,-
1200		239.262231	239.262232	1.251,-
1400		239.264231	239.264232	1.319,-

Speciální vybava

Skla	Navýšení ceny	Různé	Navýšení ceny
751 Číré s CareTec Pro	89,-	752700 Lepící set pro nástěnný profil	111,-

Collection 2 Boční díl

volně stojící



Náhled, upevnění vlevo

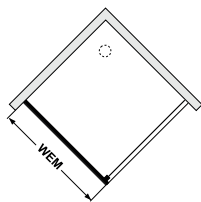

Pohled shora, upevnění vlevo

Zhotovení na míru

WEM do	Výška do	Objednací číslo upevnění vlevo	Objednací číslo upevnění vpravo	062 Platinum lesklá stříbrná 551 Čiré
300 *	2100	239.260021.0300	239.260022.0300	1.059,-
500 *	2100	239.260021.0500	239.260022.0500	
1000 *	2100	239.260021.1000	239.260022.1000	1.148,-
1400 *	2100	239.260021.1400	239.260022.1400	1.292,-
1600 *	2100	239.260021.1600	239.260022.1600	1.361,-

*reálný efektivní rozměr (bez odečtení odsoků) pro instalaci na dlažbu

Speciální výbava

Skla	Navýšení ceny
751 Čiré s CareTec Pro	89,-
583 Edelsatin	270,-
783 Edelsatin s CareTec Pro	359,-
594 Carbon	155,-
794 Carbon s CareTec Pro	244,-
601 Částečný Edelsatin	270,-
801 Částečný Edelsatin s CareTec Pro	359,-
602 Zrcadlové	302,-
802 Zrcadlové s CareTec Pro	391,-
604 Optiwhite čiré	198,-
804 Optiwhite čiré s CareTec Pro	287,-
621 Terra	155,-
821 Terra s CareTec Pro	244,-
Zpracování skla podle náčrtku: zkosení/výřez	280,-

Různé	Navýšení ceny
062 Platinum lesklá stříbrná (nástěnný profil)	91,-
Vyrovnání nerovností od 11 mm	131,-
752700 Lepící set pro nástěnný profil	111,-
Oválná vzpěra (různé možnosti usazení)	Detaily viz str.23

Poznámky

Stabilizační vzpěra:

Dodávka včetně 90° stabilizační vzpěry v délce 1000 mm.

Nástěnný profil:

Na přání může být zástěna dodána s nástěnným profilem. Navýšení ceny viz tabulka. Uveďte prosím při objednání.

Výška sprchové zástěny:

Standardní výška 1900 mm. Speciální výšky do 2100

mm bez navýšení ceny.

Sklo částečný Edelsatin (601/801): Sklo bude potštěno mléčným pruhem na střed skla v šířce 900 mm. Speciální velikosti na vyžádání.

Collection 2 Boční díl

zkrácený, volně zavěšený se soklovým profilem



Náhled, upevnění vlevo

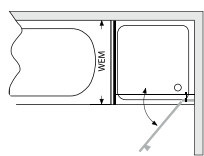

Pohled shora, upevnění vlevo

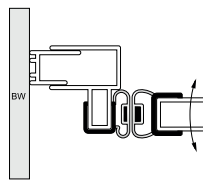

Zakončení soklovým profilem

Zhotovení na míru

WEM do	Výška do	Objednací číslo upevnění vlevo	Objednací číslo upevnění vpravo	062 Platinum lesklá stříbrná 551 Číré
800	2100,-	239.210021.800	239.210022.800	1.297,-
max. 1200		239.210021.1200	239.210022.1200	1.402,-

Speciální výbava

Skla	Navýšení ceny
751 Číré s CareTec Pro	89,-
583 Edelsatin	270,-
783 Edelsatin s CareTec Pro	359,-
594 Carbon	155,-
794 Carbon s CareTec Pro	244,-
601 Částečný Edelsatin	270,-
801 Částečný Edelsatin s CareTec Pro	359,-
602 Zrcadlové	302,-
802 Zrcadlové s CareTec Pro	391,-
604 Optiwhite číré	198,-
804 Optiwhite číré s CareTec Pro	287,-
621 Terra	155,-
821 Terra s CareTec Pro	244,-
Zpracování skla podle náčrtku: zkosení/výřez	280,-

Různé	Navýšení ceny
062 Platinum lesklá stříbrná (nástěnný profil)	91,-
Vyrovnání nerovností od 11 mm	131,-
752700 Lepicí set pro nástěnný profil	111,-

Poznámky

Poznámka pro objednání:

Při objednávce uveďte výšku soklu a dveří.

Montáž:

Zkrácený boční díl je instalován vždy volně vedle vany. Sklo vždy překrývá hranu vany o cca 35 mm.

Stabilizační vzpěra:

Dodávka včetně 90° stabilizační vzpěry v délce 1000 mm.

Nástěnný profil:

Na přání může být zástěna dodána s nástěnným profilem. Navýšení ceny viz tabulka. Uveďte prosím při objednání.

Výška sprchové zástěny:

Standardní výška 1900 mm. Speciální výšky do 2100 mm bez navýšení ceny.

Sklo částečný Edelsatin (601/801):

Sklo bude potíštěno mléčným pruhem na střed skla v šířce 900 mm.

Speciální velikosti na vyžádání.

Collection 2 Kyvadlové dveře

pro rohový vstup s pevnými segmenty

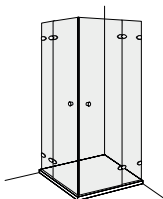

Náhled

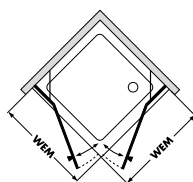

Pohled shora

Zhotovení na míru

WEM do	Výška do	Objednací číslo upevnění vlevo	Objednací číslo upevnění vpravo	062 Platinum lesklá stříbrná 551 Čiré (cena za každý díl zvlášť)
1000	2100	239.420020.900	239.430020.900	1.835,-
1500	2100	239.420020.1000	239.430020.1000	

Speciální výbava

Skla	Navýšení ceny za 1 díl
751 Čiré s CareTec Pro	89,-
583 Edelsatin	270,-
783 Edelsatin s CareTec Pro	359,-
594 Carbon	155,-
794 Carbon s CareTec Pro	244,-
601 Částečný Edelsatin	270,-
801 Částečný Edelsatin s CareTec Pro	359,-
602 Zrcadlové	302,-
802 Zrcadlové s CareTec Pro	391,-
604 Optiwhite čiré	150,-
804 Optiwhite čiré s CareTec Pro	198,-
621 Terra	155,-
821 Terra s CareTec Pro	244,-
Zpracování skla podle náčrtku: zkosení/výřez	287,-

Různé	Navýšení ceny za 1 díl
062 Platinum lesklá stříbrná (nástěnný profil)	91,-
Vyrovnání nerovností od 11 mm	131,-
752700 Lepící set pro nástěnný profil	111,-

Poznámky

Šířka pevného segmentu: Standardní šířka pevného segmentu 212 mm. Volba jiné šířky na vyžádání (bez navýšení ceny) min. 180 mm. Šířka dveří max. 900 mm. Pro pevný segment ≥ 320 mm, je dodána stabilizační vzpěra 45°.

Výška sprchové zástěny:

Standardní výška 1900 mm. Speciální výšky do 2100 mm bez navýšení ceny.

Nástěnný profil:

Na přání může být zástěna dodána s nástěnným profilem. Navýšení ceny viz tabulka. Uveďte prosím při objednání.

Sklo částečný Edelsatin (601/801):

Sklo bude potíštěno mléčným pruhem na střed skla v šířce 900 mm.

Speciální velikosti na vyžádání.

Collection 2 Zalamovací dveře

pro rohový vstup

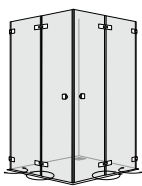

Náhled

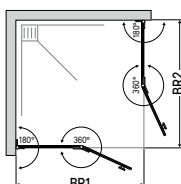

Pohled shora

Poznámky

Výška sprchové zástěny:
Standardní výška 1900 mm. Speciální výšky do 2100 mm bez navýšení ceny.
Sklo částečný Edelsatin (601/801):
Sklo bude potlačeno mléčným pruhem na střed skla v šířce 900 mm. Speciální velikosti na vyžádání.

Zhotovení na míru

WEM	Výška do	Objednací číslo upevnění vlevo	Objednací číslo upevnění vpravo	062 Platinum lesklá stříbrná 551 Číré (cena za každý díl zvlášť)
-900	2100	297.810020.900	297.820020.900	1.913,-
901-1200		297.810020.1200	297.820020.1200	2.013,-

Speciální výbava

Skla	Navýšení ceny za 1 díl
751 Číré s CareTec Pro	89,-
583 Edelsatin	270,-
783 Edelsatin s CareTec Pro	359,-
594 Carbon	155,-
794 Carbon s CareTec Pro	244,-
601 Částečný Edelsatin	270,-
801 Částečný Edelsatin s CareTec Pro	359,-
602 Zrcadlové	302,-
802 Zrcadlové s CareTec Pro	391,-
604 Optiwhite číré	198,-
804 Optiwhite číré s CareTec Pro	287,-
621 Terra	155,-
821 Terra s CareTec Pro	244,-

Collection 2 Kyvadlové dveře

2-křídlé, 1. část pevná, 2. část otočná o 360°

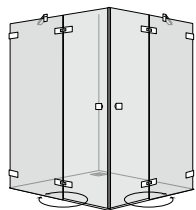

Náhled

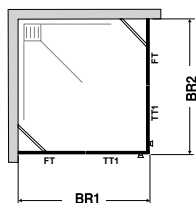

Pohled shora

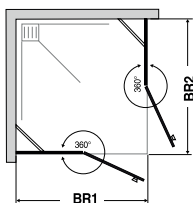

Pohled shora

Zhotovení na míru

Šířka BR 1 od ... do	Šířka BR 2 od ... do	Šířka FT od ... do	Šířka od ... do	Výška do	Objednací číslo upevnění vlevo	Objednací číslo upevnění vpravo	062 Platinum lesklá stříbrná 551 Čiré (cena za každý díl zvlášť)
700-1500	700-1500	180-1000	100-500	2100	297.420020	297.430020	2.193,-

Speciální výbava

Skla	Navýšení ceny za 1 díl
751 Čiré s CareTec Pro	89,-
583 Edelsatin	270,-
783 Edelsatin s CareTec Pro	359,-
594 Carbon	155,-
794 Carbon s CareTec Pro	244,-
601 Částečný Edelsatin	270,-
801 Částečný Edelsatin s CareTec Pro	359,-
602 Zrcadlové	302,-
802 Zrcadlové s CareTec Pro	391,-
604 Optiwhite čiré	198,-
804 Optiwhite čiré s CareTec Pro	287,-
621 Terra	155,-
821 Terra s CareTec Pro	244,-
Zpracování skla podle náčrtku: zkosení/výřez	280,-

Různé

Různé	Navýšení ceny za 1 díl
062 Platinum lesklá stříbrná (nástěnný profil)	91,-
Vyrovnání nerovnosti od 11 mm	131,-
752700 Lepicí set pro nástěnný profil	111,-

Poznámky

Nástěnný profil:

Na přání může být zástěna dodána s nástěnným profilem. Navýšení ceny viz tabulka. Uveďte prosím při objednání.

Výška sprchové zástěny: Standardní výška 1900 mm. Speciální výšky do 2100

mm bez navýšení ceny. **Způsoby instalace:**

Dveře mohou být instalovány v kombinaci s kyvadlovými dveřmi 3-dílnými nebo 5-dílnými pro rohový vstup.

Sklo částečný Edelsatin (601/801):

Sklo bude potištěno mléčným pruhem na střed skla v šířce 900 mm. Speciální velikosti na vyžádání.

Collection 2 Kyvadlové dveře

3-dílné, 1. část pevná, 2. část otočná o 180°, 3. část otočná o 360°

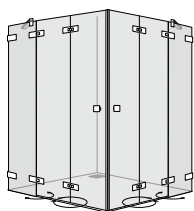

Náhled

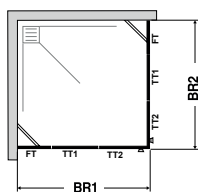

Pohled shora

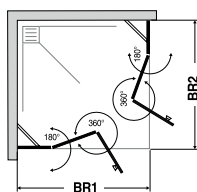

Pohled shora

Zhotovení na míru

Šířka BR 1 od ... do	Šířka BR 2 od ... do	Šířka FT od ... do	Šířka TT1 od ... do	Width TT2 od ... do	Výška do	Objednací číslo upevnění vlevo	Objednací číslo upevnění vpravo	062 Platinum lesklá stříbrná 551 Číré (cena za každý díl zvlášť)
700-1500	700-1500	180-1000	100-794	100-500	2100	297.620020	297.630020	2.653,-

Speciální vybava

Skla	Navýšení ceny za 1 díl
751 Číré s CareTec Pro	267,-
583 Edelsatin	317,-
783 Edelsatin s CareTec Pro	584,-
594 Carbon	317,-
794 Carbon s CareTec Pro	584,-
601 Částečný Edelsatin	317,-
801 Částečný Edelsatin s CareTec Pro	584,-
602 Zrcadlové	376,-
802 Zrcadlové s CareTec Pro	643,-
604 Optiwhite číré	198,-
804 Optiwhite číré s CareTec Pro	465,-
621 Terra	317,-
821 Terra s CareTec Pro	584,-
Zpracování skla podle náčrtku: zkosení/výřez	280,-

Různé	Navýšení ceny za 1 díl
062 Platinum lesklá stříbrná (nástěnný profil)	91,-
Vyrovnání nerovností od 11 mm	131,-
752700 Lepící set pro nástěnný profil	111,-

Poznámky

Nástěnný profil:

Na přání může být zástěna dodána s nástěnným profilem. Navýšení ceny viz tabulka. Uveďte prosím při objednání.

Výška sprchové zástěny:

Standardní výška 1900 mm. Speciální výšky do 2100 mm bez navýšení ceny.

Způsoby instalace:

Dveře mohou být instalovány v kombinaci s kyvadlovými dveřmi 3-dílnými nebo 5-dílnými pro rohový vstup.

Sklo částečný Edelsatin (601/801):

Sklo bude potištěno mléčným pruhem na střed skla v šířce 900 mm.

Speciální velikosti na vyžádání.

Collection 2 Five

jednokřídlé, kyvadlové dveře

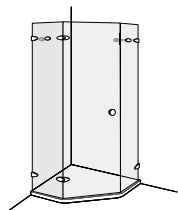

Náhled, upevnění vlevo

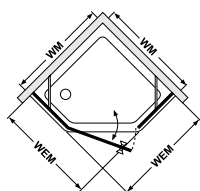

Pohled shora, upevnění vlevo

Zhotovení na míru

WM	Kódové označení	Šířka vstupu	Výška do	Objednací číslo upevnění vlevo	Objednací číslo upevnění vpravo	062 Platinum lesklá stříbrná 551 Čiré
900	500	602	2100	242.500021.900	242.500022.900	2.730,-
	520	660		242.520021.900	242.520022.900	
	521	584		242.521021.900	242.521022.900	
	522	468		242.522021.900	242.522022.900	
	524	548		242.524021.900	242.524022.900	
1000	600	602	242.600021.1000	242.600022.1000	2.880,-	
	621	648	242.621021.1000	242.621022.1000		

Speciální výbava

Skla	Navýšení ceny
751 Čiré s CareTec Pro	178,-
583 Edelsatin	333,-
783 Edelsatin s CareTec Pro	511,-
594 Carbon	247,-
794 Carbon s CareTec Pro	425,-
601 Částečný Edelsatin	333,-
801 Částečný Edelsatin s CareTec Pro	511,-
602 Zrcadlové	376,-
802 Zrcadlové s CareTec Pro	554,-
604 Optiwhite čiré	198,-
804 Optiwhite čiré s CareTec Pro	376,-
621 Terra	247,-
821 Terra s CareTec Pro	425,-
Zpracování skla podle náčrtku: zkosení/výřez	280,-

Různé	Navýšení ceny
062 Platinum lesklá stříbrná (nástěnný profil)	182,-
Vyrovnání nerovností od 11 mm	131,-
752701 Lepicí set pro nástěnný profil	222,-

Poznámky

Stabilizační vzpěra:

Z důvodu stability bude součástí dodávky 45° stabilizační vzpěra.

Zpevnění přes vrtané otvory v pevném segmentu.

Nástěnný profil:

Na přání může být zástěna dodána s nástěnným profilem. Navýšení ceny viz tabulka. Uveďte prosím při objednání.

Výška sprchové zástěny: Standardní výška 1900 mm. Speciální výšky do 2100 mm bez navýšení ceny.

Sklo částečný Edelsatin (601/801):

Sklo bude potištěno mléčným pruhem na střed skla v šířce 900 mm. Speciální velikosti na vyžádání.

Collection 2 Five

dvoukřídlé, kyvadlové dveře

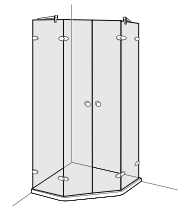

Náhled

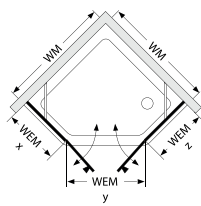

Pohled shora

Zhotovení na míru

WM	Kódové označení	Vstupní šířka	Výška do	Objednací číslo	062 Platinum lesklá stříbrná 551 Číré
900	500	596	2100	243.500020.900	3.013,-
	520	656		243.520020.900	
	521	578		243.521020.900	
	522	462		243.522020.900	
	524	544		243.524020.900	
1000	600	596	243.600020.1000	3.077,-	
	601	542	243.601020.1000		
	621	642	243.621020.1000		

Speciální výbava

Skla	Navýšení ceny
751 Číré s CareTec Pro	178,-
583 Edelsatin	333,-
783 Edelsatin s CareTec Pro	511,-
594 Carbon	247,-
794 Carbon s CareTec Pro	425,-
601 Částečný Edelsatin	333,-
801 Částečný Edelsatin s CareTec Pro	511,-
602 Zrcadlové	376,-
802 Zrcadlové s CareTec Pro	554,-
604 Optiwhite číré	198,-
804 Optiwhite číré s CareTec Pro	376,-
621 Terra	247,-
821 Terra s CareTec Pro	425,-
Zpracování skla podle náčrtku: zkosení/výřez	280,-

Různé	Navýšení ceny
062 Platinum lesklá stříbrná (nástěnný profil)	182,-
Vyrovnání nerovností od 11 mm	131,-
752701 Lepicí set pro nástěnný profil	222,-

Poznámky

Stabilizační vzpěra:

Dodávka včetně 45° stabilizační vzpěry na každé straně.

Nástěnný profil:

Na přání může být zástěna dodána s nástěnným profilem. Navýšení ceny viz tabulka. Uveďte prosím při objednání.

Výška sprchové zástěny:

Standardní výška 1900 mm. Speciální výšky do 2100 mm bez navýšení ceny.

Sklo částečný Edelsatin (601/801):

Sklo bude potišeno mléčným pruhem na střed skla v šířce 900 mm. Speciální velikosti na vyžádání.

Collection 2 Round

dvoukřídlé, kyvadlové dveře

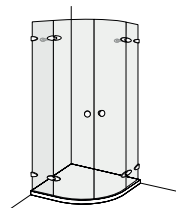

Náhled

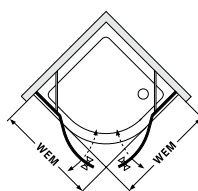

Pohled shora

Zhotovení na míru

WM	Kódové označení	Šířka vstupu (diagonální)	Výška	Objednací číslo	062 Platinum lesklá stříbrná 551 Čiré
868	502	868	1900	241.502020.900	3.171,-
900	500	868		241.500020.900	
	521	797		241.521020.900	
968	602	868		241.602020.1000	3.515,-
1000	620	798		241.620020.1000	
	624	868		241.624020.1000	

Speciální výbava

Skla	Navýšení ceny	Různé	Navýšení ceny
751 Čiré s CareTec Pro	178,-	062 Platinum lesklá stříbrná (nástěnný profil)	182,-
Zpracování skla podle náčrtku: zkosení/ výřez	280,-	Vyrovnání nerovností od 11 mm	131,-
		752701 Lepící set pro nástěnný profil	222,-

Poznámky

Stabilizační vzpěra:

Z důvodu stability je od rozměru vaničky 900 mm součástí dodávky 45° stabilizační vzpěra. Připevnění na straně dorazu pantů dveří.

Nástěnný profil:

Na přání může být zástěna dodána s nástěnným profilem. Navýšení ceny viz tabulka. Uvedte prosím při objednání.

Collection 2

Walk-in Varianta C2L 2



Náhled, upevnění vlevo

Zhotovení na míru

Šířka BR 1 od ... do	Šířka BR 2 od ... do	Výška do	Objednací číslo upevnění vlevo	Objednací číslo upevnění vpravo	062 Platinum lesklá stříbrná 551 Číré
200-1200	700-1500	2100	369.020001	369.020002	1.424,-
1201-1600	700-1500	2100	369.020001	369.020002	1.624,-

Speciální výbava

Skla	Navýšení ceny	Různé	Navýšení ceny
751 Číré s CareTec Pro	99,-	062 Platinum lesklá stříbrná (nástěnný profil)	182,-
583 Edelsatin	270,-	Vyrovnání nerovností od 11 mm	131,-
783 Edelsatin s CareTec Pro	369,-	752701 Lepicí set pro nástěnný profil	222,-
594 Carbon	155,-		
794 Carbon s CareTec Pro	254,-		
601 Částečný Edelsatin	270,-		
801 Částečný Edelsatin s CareTec Pro	369,-		
602 Zrcadlové	302,-		
802 Zrcadlové s CareTec Pro	401,-		
604 Optiwhite číré	198,-		
804 Optiwhite číré s CareTec Pro	297,-		
621 Terra	155,-		
821 Terra s CareTec Pro	254,-		
Zpracování skla podle náčrtku: zkosení/výřez	280,-		

Poznámky

Nástěnný profil:

Na přání může být zástěna dodána s nástěnným profilem. Navýšení ceny viz tabulka. Uveďte prosím při objednání.

Výška sprchové zástěny:

Standardní výška 1900 mm. Speciální výšky do 2100 mm bez navýšení ceny.

Sklo částečný Edelsatin (601/801):

Sklo bude potříšněno mléčným pruhem na střed skla v šířce 900 mm.

Speciální velikosti na vyžádání.

Collection 2

Walk-in Varianta C2L 4

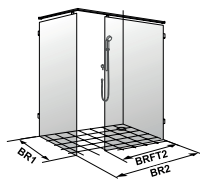

Náhled, upevnění vlevo

Zhotovení na míru

Šířka BR 1 od ... do	šířka BR 2 od ... do	Šířka pev. dílu 2 (BRFT2) od ... do	Výška do	Objednací číslo upevnění vlevo	Objednací číslo upevnění vpravo	062 Platinum lesklá stříbrná 551 Číré
200-1200	700-2000	200-1200	2100	369.040001	369.040002	2.163,-

Speciální výbava

Skla	Navýšení ceny
751 Číré s CareTec Pro	198,-
583 Edelsatin	661,-
783 Edelsatin s CareTec Pro	859,-
594 Carbon	310,-
794 Carbon s CareTec Pro	508,-
601 Částečný Edelsatin	661,-
801 Částečný Edelsatin s CareTec Pro	859,-
602 Zrcadlové	604,-
802 Zrcadlové s CareTec Pro	802,-
604 Optiwhite číré	330,-
804 Optiwhite číré s CareTec Pro	528,-
621 Terra	310,-
821 Terra s CareTec Pro	508,-
Zpracování skla podle náčrtku: zkosení/výřez	280,-

Různé	Navýšení ceny
062 Platinum lesklá stříbrná (nástěnný profil)	182,-
Vyrovnání nerovností od 11 mm	131,-
752701 Lepicí set pro nástěnný profil	222,-

Poznámky

Nástěnný profil: Na přání může být zástěna dodána s nástěnným profilem. Navýšení ceny viz tabulka. Uvedte prosím při objednání.

Výška sprchové zástěny: Standardní výška 1900 mm. Speciální výšky do 2100 mm bez navýšení ceny.

Sklo částečný Edelsatin (601/801): Sklo bude potišťeno mléčným pruhem na střed skla v šířce 900 mm. Speciální velikosti na vyžádání.

Collection 2

Walk-in Variant C2L 5

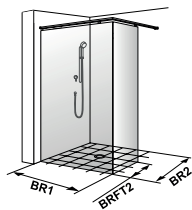

Náhled, upevnění vlevo

Zhotovení na míru

Šířka BR 1 od ... do	Šířka BR 2 od ... do	Šířka pev. dílu 2 (BRFT2) od ... do	Výška do	Objednací číslo upevnění vlevo	Objednací číslo upevnění vpravo	062 Platinum lesklá stříbrná 551 Čiré
200-1200	700-2000	200-1200	2100	369.050001	369.050002	1.958,-

Speciální výbava

Skla	Navýšení ceny
751 Čiré s CareTec Pro	198,-
583 Edelsatin	661,-
783 Edelsatin s CareTec Pro	859,-
594 Carbon	310,-
794 Carbon s CareTec Pro	508,-
601 Částečný Edelsatin	661,-
801 Částečný Edelsatin s CareTec Pro	859,-
602 Zrcadlové	604,-
802 Zrcadlové s CareTec Pro	802,-
604 Optiwhite čiré	330,-
804 Optiwhite čiré s CareTec Pro	528,-
621 Terra	310,-
821 Terra s CareTec Pro	508,-
Zpracování skla podle náčrtku: zkosení/výřez	528,-

Různé	Navýšení ceny
062 Platinum lesklá stříbrná (nástěnný profil)	91,-
Vyrovnání nerovností od 11 mm	131,-
752700 Lepicí set pro nástěnný profil	111,-

Poznámky

Nástěnný profil:

Na přání může být zástěna dodána s nástěnným profilem. Navýšení ceny viz tabulka. Uvedte prosím při objednání.

Výška sprchové zástěny: Standardní výška 1900 mm. Speciální výšky do 2100 mm bez navýšení ceny.

Sklo částečný Edelsatin (601/801):

Sklo bude potištěno mléčným pruhem na střed skla v šířce 900 mm.

Speciální velikosti na vyžádání.

Collection 2

Walk-in Variant C2L 6

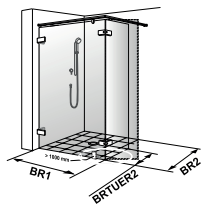

Náhled, upevnění vlevo

Zhotovení na míru

Šířka BR 1 od ... do	Šířka BR 2 od ... do	Šířka pev. dílu 2 (BRTUER2)	Výška do	Objednací číslo upevnění vlevo	Objednací číslo upevnění vpravo	062 Platinum lesklá stříbrná 551 Číré
200-1200	700-2000	300-500	2100	369.060001	369.060002	2.582,-

Speciální výbava

Skla	Navýšení ceny
751 Číré s CareTec Pro	198,-
583 Edelsatin	661,-
783 Edelsatin s CareTec Pro	859,-
594 Carbon	310,-
794 Carbon s CareTec Pro	508,-
601 Částečný Edelsatin	661,-
801 Částečný Edelsatin s CareTec Pro	859,-
602 Zrcadlové	604,-
802 Zrcadlové s CareTec Pro	802,-
604 Optiwhite číré	330,-
804 Optiwhite číré s CareTec Pro	528,-
621 Terra	310,-
821 Terra s CareTec Pro	508,-
Zpracování skla podle náčrtku: zkosení/výřez	528,-

Různé	Navýšení ceny
062 Platinum lesklá stříbrná (nástěnný profil)	91,-
Vyrovnání nerovností od 11 mm	131,-
752700 Lepicí set pro nástěnný profil	111,-

Poznámky

Pozor:

Z bezpečnostních a stabilizačních důvodů musí být na dlažbu popř. sprchovou vaničku pomocí vrutů instalována podlahová kotva. Instalace na ocelové popř. keramické sprchové vaničky se nedoporučuje.

Nástěnný profil:

Na přání může být zástěna dodána s nástěnným profilem. Navýšení ceny viz tabulka. Uveďte prosím při objednání.

Výška sprchové zástěny:

Standardní výška 1900 mm. Speciální výšky do 2100 mm bez navýšení ceny.

Sklo částečný Edelsatin (601/801):

Sklo bude potíštěno mléčným pruhem na střed skla v šířce 900 mm.

Speciální velikosti na vyžádání.

Příklady instalací

Collection 2

Dveře do niky *



Rohový vstup*



Zalamovací dveře



Dveře s bočním dílem



U-kabina



* Pokud je pevný nebo protilehlý pevný segment vpředu užší než 320 mm, není nutná stabilizační vzpěra. Standardní provedení stabilizačních vzpěr dle vyobrazení v náhledech.

Walk-in



Round



Rádus.:
500 mm
550 mm

Five



Dveře do niky se zkráceným protilehlým pevným segment



Vanová zástěna



Dveře se zkráceným bočním dílem

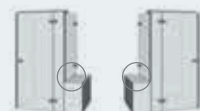
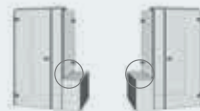
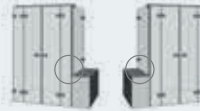

Stella 1C Otočné



Modely



Strana 105



Strana 105



Strana 106



Strana 106

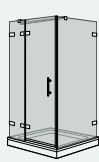

Strana 107

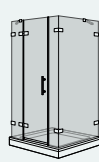

Strana 107

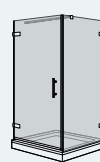

Strana 108

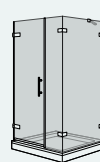

Strana 108

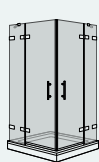

Strana 109

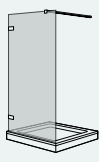

Strana 110

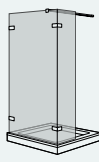

Strana 110

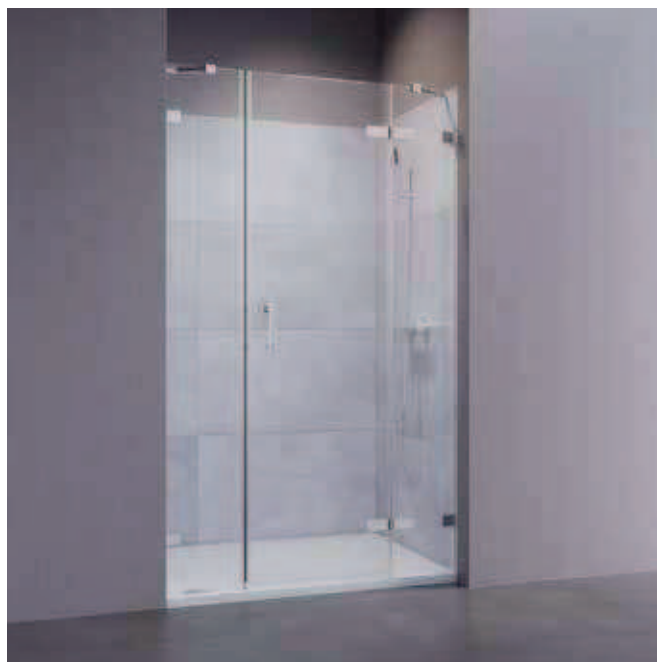
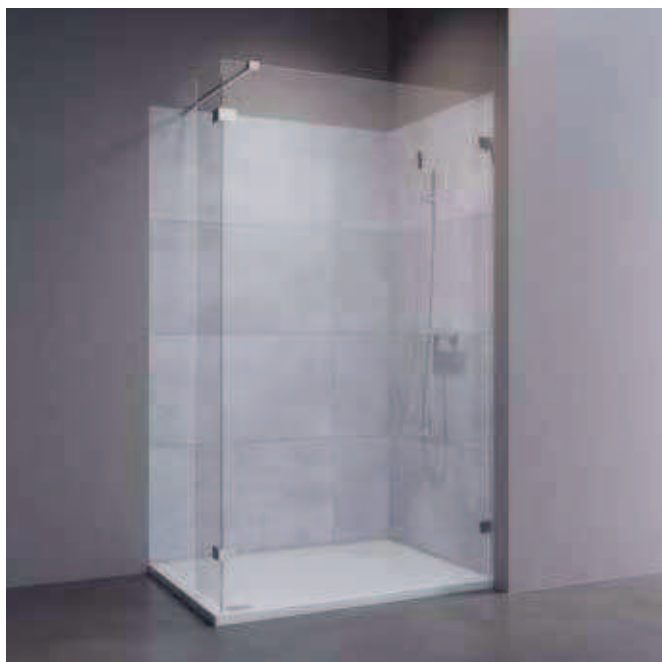

Přehled

- Bezrámová sprchová zástěna
- Síla skla 8 mm
- Kování v lesklém chromovém provedení
- Zvedací mechanismus pro snadnější otevírání a zavírání dveří
- Hladké vnitřní povrchy pro snadné čištění
- Výška sprchové zástěny až do 2100 mm

Základní výbava

	Barvy profilu	Skla
078 Lesklý chrom	●	
551 Čiré		●

Technické informace

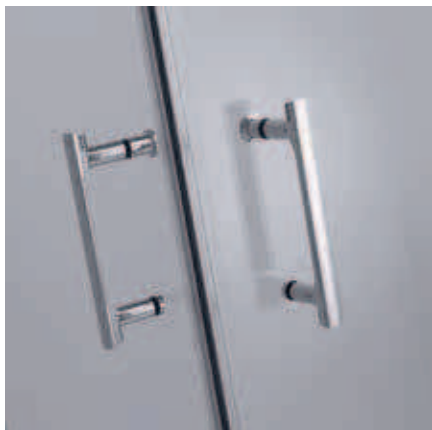

Madlo



Vnitřní pohled nástěnného kotvení



Vnitřní pohled pantu



Stabilizační vzpěra

Technické informace

- Síla skla 8 mm
- Možné pouze průběžné zkosení skel
- Žádné složité zpracování a výřezy skel nejsou možné

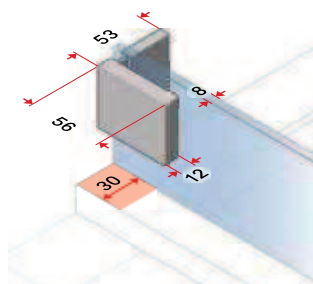

Pevný/boční panel

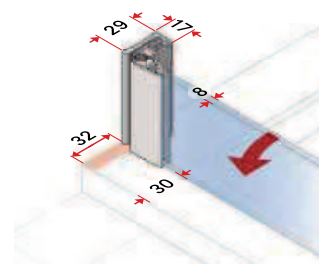

Uzavírání dveří

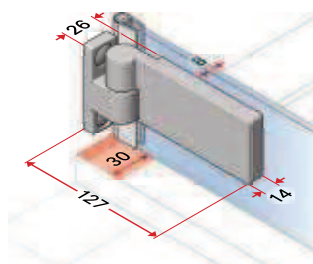

Panty dveří

Stella 1C Otočné dveře

s pevným segmentem do niky

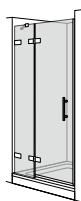

Náhled

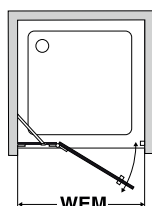

Pohled shora

Zhotovení na míru

WEM od ... do	Výška do	Objednací číslo	078 Lesklý chrom 551 Číré
700 - 1100	2000	S1CN300SM	1.320,-

Speciální výbava

Skla	Navýšení ceny	Různé	Navýšení ceny
951 Číré s CareTec	130,-	752945 prahová lišta, rovná vč.2 rohových připojení	30,-
Speciální výška od 2001 do 2100 mm	165,-	Dodávaná v délce: 1000 mm	

Stella 1C Otočné dveře

s pevným segmentem a protilehlým segmentem do niky

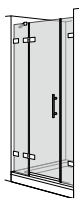

Náhled

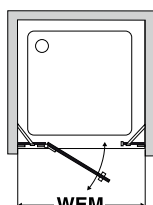

Pohled shora

Zhotovení na míru

WEM od ... do	Výška do	Objednací číslo	078 Lesklý chrom 551 Číré
900 - 1400	2000	S1CN302SM	1.530,-

Speciální výbava

Skla	Navýšení ceny	Různé	Navýšení ceny
951 Číré s CareTec	130,-	752945 prahová lišta, rovná vč.2 rohových připojení	30,-
Speciální výška od 2001 do 2100 mm	165,-	Dodávaná v délce: 1000 mm	

Poznámky

Výška sprchového koutu:

Pokud není objednáno jinak, dodává se Stella 1C ve standardní výšce 2000 mm. Speciální výšky až do 2100 mm za příplatek.

Šířka:

šířka pevného segmentu musí být nejméně 200 mm. Šířka dveřní části nesmí přesáhnout 800 mm.

Poznámky

Výška sprchového koutu:

Pokud není objednáno jinak, dodává se Stella 1C ve standardní výšce 2000 mm. Speciální výšky až do 2100 mm za příplatek.

Šířka:

šířka pevného segmentu musí být nejméně 200 mm. Šířka dveřní části nesmí přesáhnout 800 mm.

Stella 1C Otočné dveře do niky

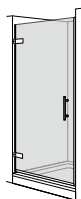

Náhled

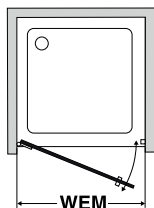

Pohled shora

Poznámky

Výška sprchového koutu:
Pokud není objednáno jinak, dodává se Stella 1C ve standardní výšce 2000 mm. Speciální výšky až do 2100 mm za příplatek.

Zhotovení na míru

WEM od ... do	Výška do	Objednací číslo	078 Lesklý chrom 551 Čiré
500 - 1000	2000	S1CN600SM	1.080,-

Speciální výbava

Skla	Navýšení ceny	Různé	Navýšení ceny
951 Čiré s CareTec	130,-	752945 prahová lišta, rovná vč.2 rohových připojení	30,-
Speciální výška od 2001 do 2100 mm	135,-	Dodávána v délce: 1000 mm	

Stella 1C Otočné dveře do niky s protilehlým segmentem

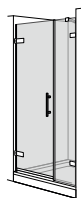

Náhled

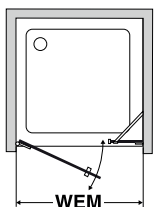

Pohled shora

Poznámky

Výška sprchového koutu:
Pokud není objednáno jinak, dodává se Stella 1C ve standardní výšce 2000 mm. Speciální výšky až do 2100 mm za příplatek.

Šířka:
šířka pevného segmentu musí být nejméně 200 mm. Šířka dveřní části nesmí přesáhnout 800 mm.

Zhotovení na míru

WEM od ... do	Výška do	Objednací číslo	078 Lesklý chrom 551 Čiré
700 - 1100	2000	S1CN602SM	1.290,-

Speciální výbava

Skla	Navýšení ceny	Různé	Navýšení ceny
951 Čiré s CareTec	130,-	752945 prahová lišta, rovná vč.2 rohových připojení	30,-
Speciální výška od 2001 do 2100 mm	161,-	Dodávána v délce: 1000 mm	

Stella 1C Otočné dveře

s pevným segmentem a bočním dílem

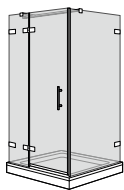

Náhled

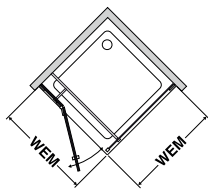

Pohled shora

Zhotovení na míru

WEM od ... do	Šířka bočního panelu od ... do	Výška do	Objednací číslo	078 Lesklý chrom 551 Číré
700 - 1000	200 - 1000	2000	S1CF300SM	1.880,-

Speciální výbava

Skla	Navýšení ceny	Různé	Navýšení ceny
951 Číré s CareTec	260,-	752945 prahová lišta, rovná vč.2 rohových připojení Dodávaná v délce: 1000 mm	30,-
Speciální výška od 2001 do 2100 mm	235,-		

Stella 1C Otočné dveře

s pevným segmentem, protilehlým segmentem a bočním dílem

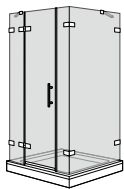

Náhled

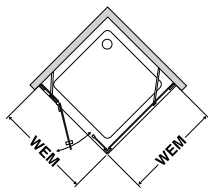

Pohled shora

Zhotovení na míru

WEM od ... do	Šířka bočního panelu od ... do	Výška do	Objednací číslo	078 Lesklý chrom 551 Číré
900 - 1400	200 - 1000	2000	S1CF302SM	2.080,-

Speciální výbava

Skla	Navýšení ceny	Různé	Navýšení ceny
951 Číré s CareTec	260,-	752945 prahová lišta, rovná vč.2 rohových připojení Dodávaná v délce: 1000 mm	30,-
Speciální výška od 2001 do 2100 mm	260,-		

Poznámky

Výška sprchového koutu:

Pokud není objednáno jinak, dodává se Stella 1C ve standardní výšce 2000 mm. Speciální výšky až do 2100 mm za příplatek.

Šířka:

Šířka pevného segmentu musí být nejméně 200 mm. Šířka dveřní části nesmí přesáhnout 800 mm.

Poznámky

Výška sprchového koutu:

Pokud není objednáno jinak, dodává se Stella 1C ve standardní výšce 2000 mm. Speciální výšky až do 2100 mm za příplatek.

Šířka:

Šířka pevného segmentu musí být nejméně 200 mm. Šířka dveřní části nesmí přesáhnout 800 mm.

Stella 1C Otočné dveře

s bočním dílem

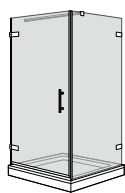

Náhled

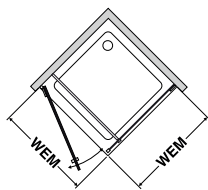

Pohled shora

Zhotovení na míru

WEM od ... do	Šířka bočního panelu od ... do	Výška do	Objednací číslo	078 Lesklý chrom 551 Číré
500 - 1000	200 - 1000	2000	S1CF600SM	1.640,-

Speciální výbava

Skla	Navýšení ceny	Různé	Navýšení ceny
951 Číré s CareTec	260,-	752945 prahová lišta, rovná vč.2 rohových připojení Dodávaná v délce: 1000 mm	30,-
Speciální výška od 2001 do 2100 mm	204,-		

Stella 1C Otočné dveře

s protilehlým pevným segmentem a bočním dílem

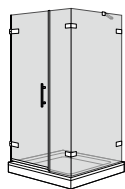

Náhled

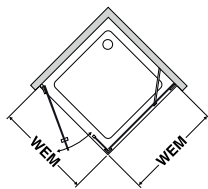

Pohled shora

Zhotovení na míru

WEM od ... do	Šířka bočního panelu od ... do	Výška do	Objednací číslo	078 Lesklý chrom 551 Číré
700 - 1000	200 - 1000	2000	S1CF602SM	1.840,-

Speciální výbava

Skla	Navýšení ceny	Různé	Navýšení ceny
951 Číré s CareTec	260,-	752945 prahová lišta, rovná vč.2 rohových připojení Dodávaná v délce: 1000 mm	30,-
Speciální výška od 2001 do 2100 mm	230,-		

Poznámky

Výška sprchového koutu:

Pokud není objednáno jinak, dodává se Stella 1C ve standardní výšce 2000 mm. Speciální výšky až do 2100 mm za příplatek.

Poznámky

Výška sprchového koutu:

Pokud není objednáno jinak, dodává se Stella 1C ve standardní výšce 2000 mm. Speciální výšky až do 2100 mm za příplatek.

Šířka:

šířka pevného segmentu musí být nejméně 200 mm. Šířka dveřní části nesmí přesáhnout 800 mm.

Stella 1C Otočné dveře

pro rohový vstup s pevnými segmenty

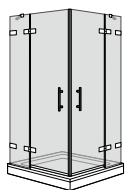

Náhled

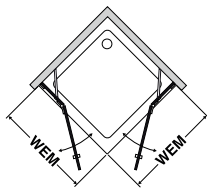

Pohled shora

Zhotovení na míru

WEM od ... do	Výška do	Objednací číslo	078 Lesklý chrom 551 Číré
700 - 1000	2000	S1CC300SM	2.150,-

Speciální výbava

Skla	Navýšení ceny	Různé	Navýšení ceny
951 Číré s CareTec	260,-	752945 prahová lišta, rovná vč.2 rohových připojení Dodávaná v délce: 1000 mm	30,-
Speciální výška od 2001 do 2100 mm	268,-		

Poznámky

Výška sprchového koutu:

Pokud není objednáno jinak, dodává se Stella 1C ve standardní výšce 2000 mm. Speciální výšky až do 2100 mm za příplatek.

Šířka:

Šířka pevného segmentu musí být nejméně 200 mm. Šířka dveřní části nesmí přesáhnout 800 mm.

Stella 1C Walk-in

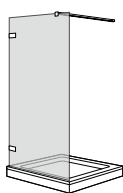

Náhled

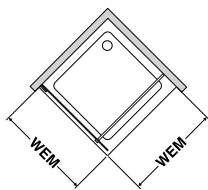

Pohled shora

Poznámky

Výška sprchového koutu:

Pokud není objednáno jinak, dodává se Stella 1C ve standardní výšce 2000 mm. Speciální výšky až do 2100 mm za příplatek.

Zhotovení na míru

WEM od ... do	Výška do	Objednací číslo	078 Lesklý chrom 551 Číré
200 - 1000	2000	S1CW900SM	870,-

Speciální výbava

Skla	Navýšení ceny	Různé	Navýšení ceny
951 Číré s CareTec	130,-	752945 prahová lišta, rovná vč.2 rohových připojení	30,-
Speciální výška od 2001 do 2100 mm	108,-	Dodávaná v délce: 1000 mm	

Stella 1C Walk-in

s bočním dílem v 90° úhlu

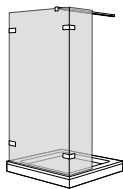

Náhled

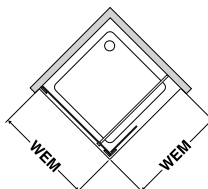

Pohled shora

Poznámky

Výška sprchového koutu:

Pokud není objednáno jinak, dodává se Stella 1C ve standardní výšce 2000 mm. Speciální výšky až do 2100 mm za příplatek.

Zhotovení na míru

WEM od ... do	Šířka bočního dílu od ... do	Výška do	Objednací číslo	078 Lesklý chrom 551 Číré
200 - 1000	200 - 400	2000	S1CW901SM	1.280,-

Speciální výbava

Skla	Navýšení ceny	Různé	Navýšení ceny
951 Číré s CareTec	130,-	752945 prahová lišta, rovná vč.2 rohových připojení	30,-
Speciální výška od 2001 do 2100 mm	159,-	Dodávaná v délce: 1000 mm	

Air 3 Walk-in



Modely

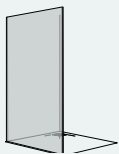

Strana 115

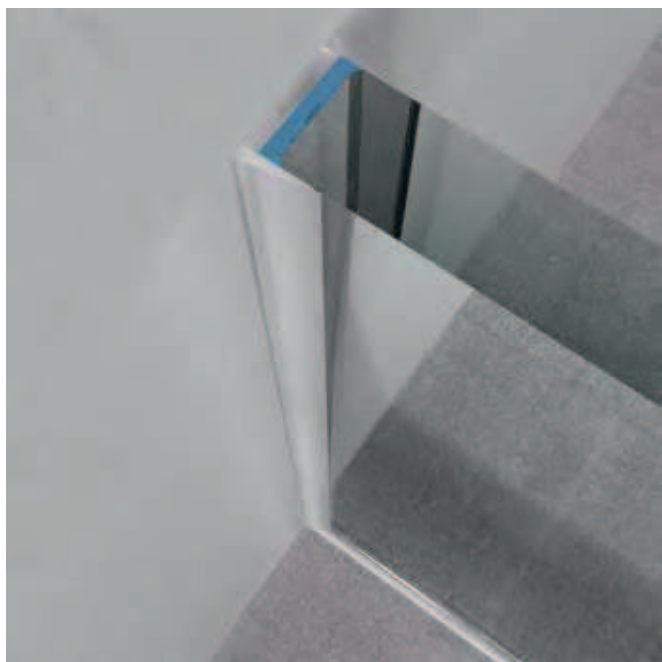

Průřez silikonovým spojem a kotvením skla (není viditelné)

Přehled

- Bezrámová sprchová zástěna s 10 mm silným sklem
- Velkorysý Walk-in řešení bez profilů pro maximální transparentnost
- Vhodný pro montáž na dlažbu a obkladové stěny PanElla
- Povrchová úprava skla DUSCHOLUX CareTec® Pro ve standardní výbavě
- Standardní výška sprchové zástěny do 2200 mm
- Bezpečné díky skrytému kotvení skla

Základní výbava

	Skla
751 Čiré s CareTec Pro	●

Technické informace

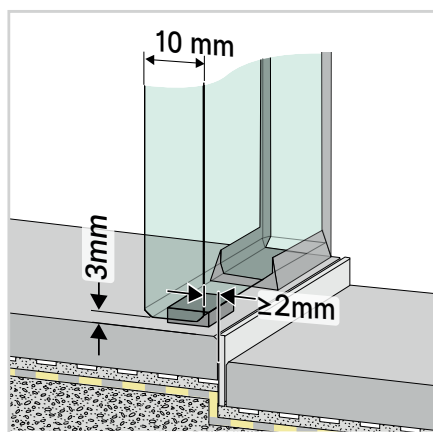

Průřez osazením skla vedle hrany spádové lišty, upevnění vlevo

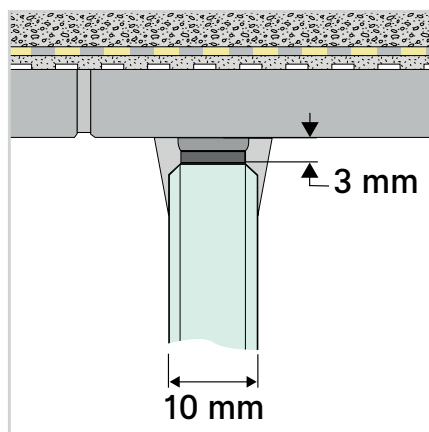

Detail bezprofilové stěnové instalace



Držák ručníku 752062*

Technické informace

- Exkluzivně vhodný pro montáž na obklady a obkladové desky PanElle
- Profilové kotvy pro další zajištění skla

Ostatní

Držák ručníku, provedení 070 / 278 / 248 / 252 / 237 (752062)	Navýšení ceny viz příslušenství
Držák ručníku, provedení 070 / 278 / 248 / 252 / 237 (752274) - k dodatečné samostatné instalaci	
Držák ručníku (speciální délka), provedení 070/ 278/ 248/ 252/ 237 (752275) - k dodatečné samostatné instalaci	

*Držák ručníku: Šířka a umístění držáku musí být vyznačena v zaměřovacím protokole. Pokud nebude v objednávce uvedeno jinak, bude držák ručníku instalován ve výšce úchytu.

Air 3 Walk-in

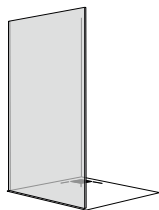

Náhled, upevnění vlevo

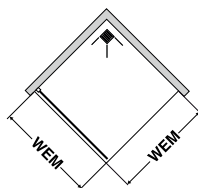

Pohled shora, upevnění vlevo

Zhotovení na míru

Šířka do	Výška do	Objednací číslo upevnění vlevo	Objednací číslo upevnění vpravo	751 Čiré s CareTec Pro
1000	2200	476.195400.1000	476.205400.1000	1.389,-
1200	2200	476.195400.1200	476.205400.1200	1.453,-
1500	2200	476.195400.1500	476.205400.1500	1.576,-
1800*	2200	476.195400.1800	476.205400.1800	1.941,-
2000*	2200	476.195400.2000	476.205400.2000	2.192,-

* Od šířky 1500 mm musí být součástí instalace stabilizační vzpěra.

Stabilizační vzpěra 752223*	Navýšení ceny
070 Matná stříbrná	177,-
278 Lesklá stříbrná	177,-
237 Matná bílá	234,-
248 Matná černá	234,-
252 Kartáčovaná nerezová ocel	275,-

* Od šířky 1500 mm musí být součástí instalace stabilizační vzpěra.

Speciální výbava

Skla	Navýšení ceny
783 Edelsatin s CareTec Pro	360,-
794 Carbon s CareTec Pro	203,-
801 Částečný edelsatin s CareTec Pro	360,-
802 Zrcadlové s CareTec Pro	523,-
804 Optiwhite čiré s CareTec Pro	211,-
814 Polar s CareTec Pro	835,-
821 Terra s CareTec Pro	203,-
824 ČástečnýPolar s CareTec Pro	835,-
Zpracování skla podle náčrtku: zkosení/ výřez	320,-

Poznámky

Sklo částečný Edelsatin (801):

Sklo bude potištěno mléčným pruhem na střed skla v šířce 900 mm.

Speciální velikosti na vyžádání.

Sklo Polar (814):

Sklo Polar je v provedení bílá Satin do výšky 1350 mm, poté se do výšky 1500 mm bílá prosvětluje do ztracena v čiré sklo. U zvláštních provedeníh se přechod bílé mění poměrné výšce skla. **Výška sprchové zástěny:**

Pokud není objednáno jinak, je Air 3 dodáván ve standardní výšce 2000 mm. Speciální výšky až do 2200 mm bez příplatku.

DUSCHOLUX

Air 2 Walk-in



Air

Modely

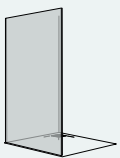

Strana 119-120



Přehled

- Bezrámová sprchová zástěna se silou skla 10 mm
- Matná stříbrná, lesklá stříbrná, matná bílá, matná černá a kartáčovaná nerezová ocel
- Nástěnný profil je k dispozici také pro montáž pod obklad (zapuštěný)
- Povrchová úprava skla DUSCHOLUX CareTec® Pro ve standardní výbavě
- Vhodný pro montáž na dlažbu a vaničky
- Standardní výška sprchové zástěny do 2200 mm

Základní výbava

	Barvy profilů	Skla
070 Matná stříbrná	●	
751 Čiré s CareTec Pro		●

Technické informace

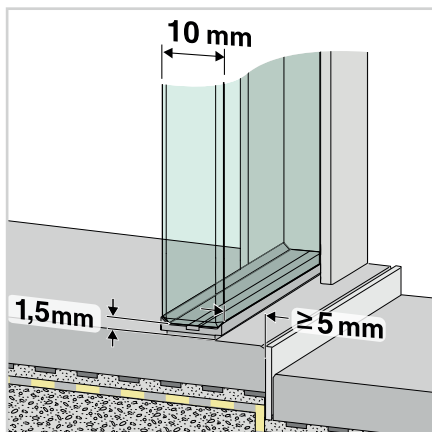

Průřez stavební situace s podlahovým profilem, upevnění vlevo

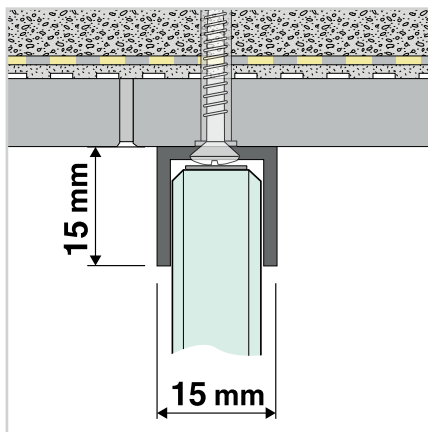

Rozměry stěnového profilu 520369 pro instalaci na obklad, upevnění vlevo

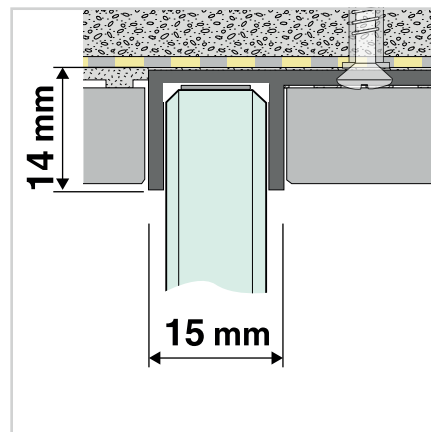

Rozměry vestavného stěnového profilu 520367 pro instalaci pod obklad



Držák ručníků 752062*



Standardní nástěnný profil 520369



Vestavný stěnový profil pod obklad 520367

technické informace

- Tenký stěnový profil (520369) pro vnější instalaci na obklad zaručuje bezpečnou stabilitu
- Vestavný stěnový profil (520367) s patkou pro instalaci pod obklad
- Povrchová úprava CareTec Pro je zahrnuta v ceně
- Vestavný stěnový profil lze také instalovat přímo na hranu stěny
- Vhodné také pro sprchové vaničky

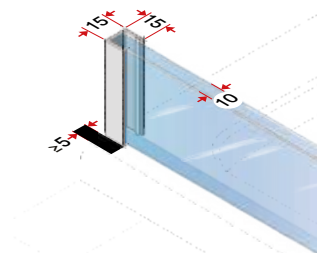

Ostatní

Držák ručnicku, provedení 070 / 278 / 248 / 252 / 237 (752062)	Navýšení ceny viz příslušenství
Držák ručnicku, provedení 070 / 278 / 248 / 252 / 237 (752274) - k dodatečné samostatné instalaci	
Držák ručnicku (speciální délka), provedení 070 / 278 / 248 / 252 / 237 (752275) - k dodatečné samostatné instalaci	

*Držák ručnicku: Šířka a umístění držáku musí být vyznačena v zaměřovacím protokolu. Pokud nebude v objednávce uvedeno jinak, bude držák ručnicku instalován ve výšce úchytu.

Air 2 Walk-in

Walk-in se stěnovým profilem na obklad

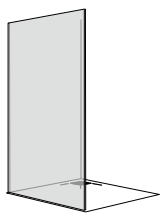

Náhled, upevnění vlevo

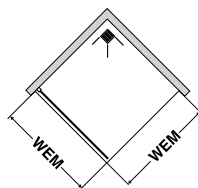

Pohled shora, upevnění vlevo

Zhotovení na míru

Šířka do	Výška do	Objednací číslo upevnění vlevo	Objednací číslo upevnění vpravo	070 Matná stříbrná 751 Číré s CareTec Pro
1200	2200	445.195400.1200	445.205400.1200	1.328,-
1500	2200	445.195400.1500	445.205400.1500	1.450,-
2000*	2200	445.195400.2000	445.205400.2000	1.888,-

*Od šířky 1500 mm musí být součástí instalace stabilizační vzpěra.

Poznámky

Sklo částečný Edelsatin (801):

Sklo bude potíštěno mléčným pruhem na střed skla v šířce 900 mm. Speciální velikosti na vyžádání.

Sklo Polar (814):

Sklo Polar je v provedení bílá Satin do výšky 1350 mm, poté se do výšky 1500 mm bílá prosvětluje do ztracena v číré sklo. U zvláštních provedeníh se přechod bílé mění poměrné výšce skla. **Výška sprchové zástěny:** Pokud není objednáno jinak, je Air 2 dodáván ve standardní výšce 2000 mm. Speciální výšky až do 2200 mm bez příplatku.

Nástěnný profil pro instalaci na obklad	Navýšení ceny
278 Lesklá stříbrná	75,-
237 Matná bílá	110,-
248 Matná černá	145,-
252 Kartáčovaná nerezová ocel	145,-

Stabilizační vzpěra 752223*	Navýšení ceny
070 Matná stříbrná	177,-
278 Lesklá stříbrná	234,-
237 Matná bílá	234,-
248 Matná černá	275,-
252 Kartáčovaná nerezová ocel	275,-

*Od šířky 1500 mm musí být součástí instalace stabilizační vzpěra.

Speciální výbava

Skla	Navýšení ceny
783 Edelsatin s CareTec Pro	360,-
794 Carbon s CareTec Pro	203,-
801 Částečný edelsatin s CareTec Pro	360,-
802 Zrcadlové s CareTec Pro	523,-
804 Optiwhite číré s CareTec Pro	211,-
814 Polar s CareTec Pro	835,-
821 Terra s CareTec Pro	203,-
824 ČástečnýPolar s CareTec Pro	835,-
Zpracování skla podle náčrtku: zkosení/ výřez	320,-

Air 2 Walk-in

Walk-in se stěnovým profilem pod obklad

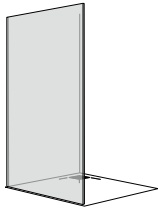

Náhled, upevnění vlevo

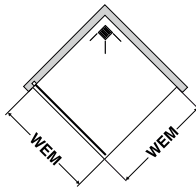

Pohled shora, upevnění vlevo

Zhotovení na míru

Šířka do	Výška do	Objednací číslo upevnění vlevo	Objednací číslo upevnění vlevo	070 Matná stříbrná 751 Čiré s CareTec Pro
1200	2200	445.195409.1200	445.205409.1200	1.034,-
1500	2200	445.195409.1500	445.205409.1500	1.156,-
2000*	2200	445.195409.2000	445.205409.2000	1.594,-

* Od šířky 1500 mm musí být součástí instalace stabilizační vzpěra.

Profily

Vestavný profil pod obklad	Délka	objednací číslo	Cena
070 Matná stříbrná	2200	520367.070	294,-
278 Lesklá stříbrná	2200	520367.278	369,-
237 Matná bílá	2200	520367.237	404,-
248 Matná černá	2200	520367.248	439,-
252 Kartáčovaná nerezová ocel	2200	520367.252	439,-

Stabilizační vzpěra 752223*	Navýšení ceny
070 Matná stříbrná	177,-
278 Lesklá stříbrná	234,-
237 Matná bílá	275,-
248 Matná černá	
252 Kartáčovaná nerezová ocel	

Speciální výbava

Skla	Navýšení ceny
783 Edelsatin s CareTec Pro	360,-
794 Carbon s CareTec Pro	203,-
801 Částečný edelsatin s CareTec Pro	360,-
802 Zrcadlové s CareTec Pro	523,-
804 Optiwhite čiré s CareTec Pro	211,-
814 Polar s CareTec Pro	835,-
821 Terra s CareTec Pro	203,-
824 ČástečnýPolar s CareTec Pro	835,-
Zpracování skla podle náčrtku: zkosení/ výřez	320,-

Poznámky

Sklo částečný Edelsatin (801):
Sklo bude potištěno mléčným pruhem na střed skla v šířce 900 mm.
Speciální velikosti na vyžádání.

Sklo Polar (814):
Sklo Polar je v provedení bílá do výšky 1350 mm, poté se do výšky 1500 mm bílá prosvětluje do ztracena v čiré sklo. U zvláštních provedení se přechod bílé mění poměrně výšce skla.

Pozor:
Vestavný stěnový profil musí být objednaný a instalovaný předem.

Výška sprchové zástěny:
Pokud není objednáno jinak, je Air 2 dodáván ve standardní výšce 2000 mm. Speciální výšky až do 2200 mm bez příplatku.

Bella Vita 3 Plus Posuvné dveře



Modely

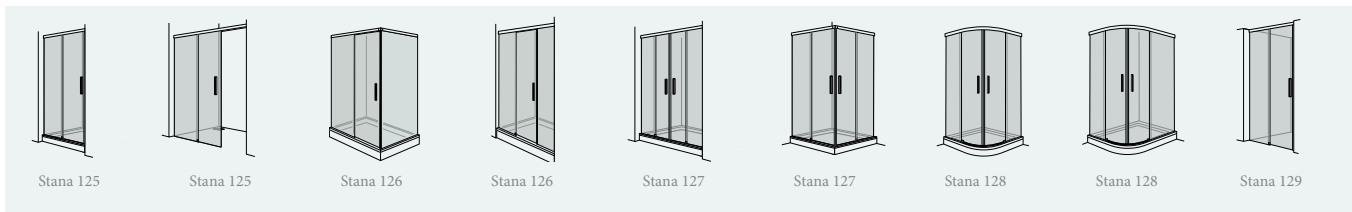

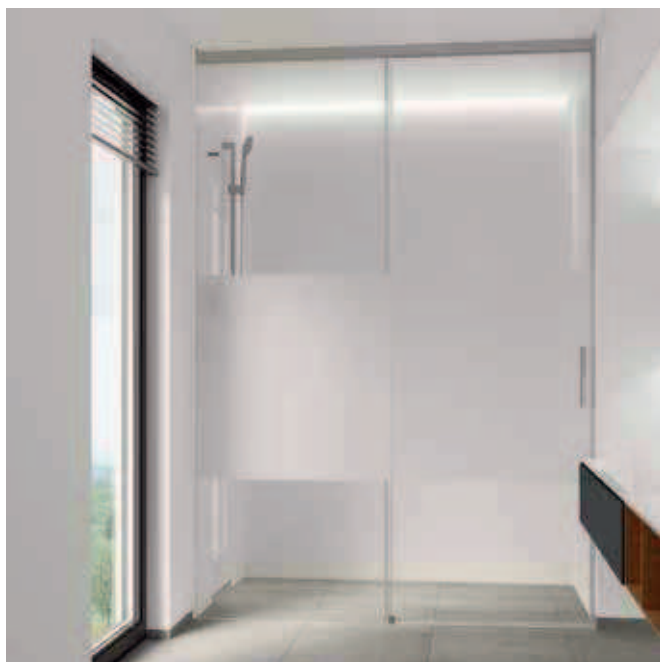

Přehled

- Bezrámová sprchová zástěna
- Tloušťka skla 8 mm (pevné segmenty) a 6 mm (dveře)
- Barvy profilů matná stříbrná, lesklá stříbrná, matná černá a kartáčovaná nerezová ocel
- Povrchová úprava skla DUSCHOLUX CareTech Pro ve standardní výbavě
- Úzká magnetická lišta z hliníku pro zavírání
- Funkce Soft-Close pro hladké otevírání/ zavírání
- Funkce Push and Clean pro jednoduchou údržbu
- Instalace bez stěnového profilu, pro ještě průhlednější desing
- Verze od podlahy po strop k dispozici
- Výška sprchové zástěny do 2100 mm

Základní výbava

	Barvy profilů	Skla	Barva podlahové lišty
070 Matná stříbrná	●		●
751 Čirá s CareTec Pro		●	

Speciální výbava

	Barvy profilů	Barva podlahové lišty
278 Lesklá stříbrná	○	○
248 Matná černá	○	○
252 Kartáčovaná nerezová ocel	○	○
001 Lesklá bílá		○

Technické informace



Detail ukotvení na stěnu, matná černá

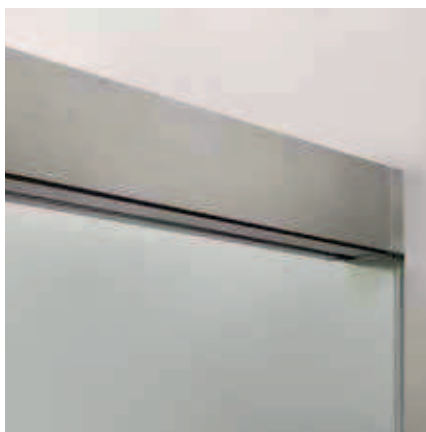

Detail ukotvení na stěnu, kartáčovaná nerezová ocel

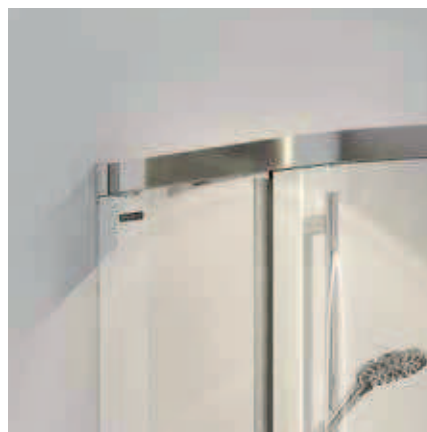

Detail ukotvení na stěnu, varianta Round



Funkce Push and Clean pro jednoduchou údržbu

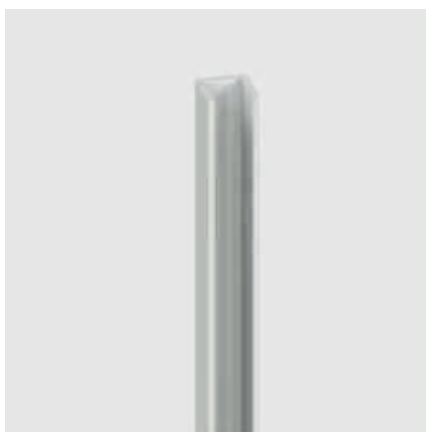

Volitelný nástěnný profil 520474

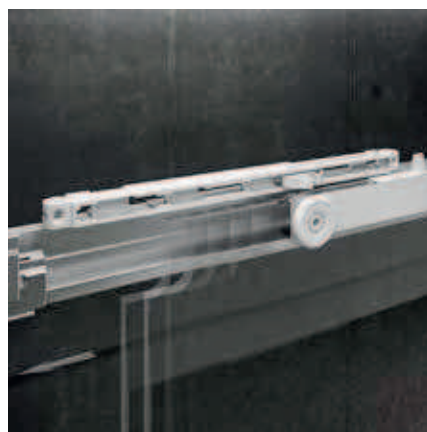

Soft-Close ve standardní výbavě

Technické informace

- Tloušťka skla 8 mm (pevné segmenty) a 6 mm (dveře)
- Možnost vyrovnání nerovností stěny +/- 3 mm
- Více možností osazení na www.duscholux.com

Ostatní

	Navýšení ceny
Držák ručníku provedení 070 / 278 / 248 / 252 (752062)	
Držák ručníku provedení 070 / 278 / 248 / 252 (752274) k dodatečné samostatné instalaci	Viz strana Příslušenství
Držák ručníku (speciální délka) provedení 070 / 278 / 248 / 252 (752275) k dodatečné samostatné instalaci	
Nástěnný profil 13 mm (520474) pro kompenzaci nerovností o +/- 4 mm	65,30,- za kus

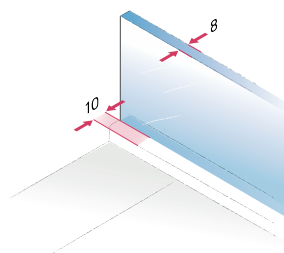

Pevný segment a boční díl

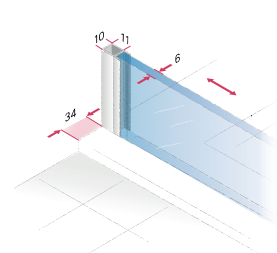

Pohled zavírání dveří

Bella Vita 3 Plus Posuvné dveře

do niky, 2-dílné

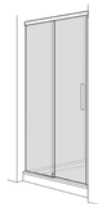

Náhled, upevnění vlevo

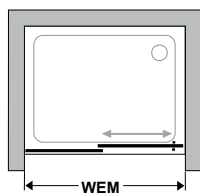

Pohled shora, upevnění vlevo

Zhotovení na míru

Speciální šířka do	Speciální výška do	Objednací číslo upevnění vlevo	Objednací číslo upevnění vpravo	070 Matná stříbrná 751 Čiré s CareTec Pro	278 Lesklá stříbrná 751 Čiré s CareTec Pro
1400	2100	446.117200.1400	446.127200.1400	1.523,-	1.754,-
	2500			2.361,-	2.592,-
1600	2100	446.117200.1600	446.127200.1600	1.613,-	1.844,-
	2500			2.452,-	2.683,-
1800	2100	446.117200.1800	446.127200.1800	1.707,-	1.938,-
	2500			2.547,-	2.778,-

Speciální výbava

Skla	Navýšení ceny	Různé	Navýšení ceny
783 Edelsatin s CareTec Pro	306,-	248 Matná černá	150,-
794 Carbon s CareTec Pro	232,-	252 Kartáčovaná nerezová ocel	625,-
801 Částečný Edelsatin s CareTec Pro	306,-	752700 Lepicí set pro nástěnný profil	111,-
802 Zrcadlové s CareTec Pro	344,-		
813 Mastercarré s CareTec Pro	207,-		
821 Terra s CareTec Pro	232,-		
Zpracování skla dle náčrtku: zkosení/ výřez	227,-		



Konfigurator

Bella Vita 3 Plus Posuvné dveře

do niky, 2-dílné



Náhled, upevnění vlevo

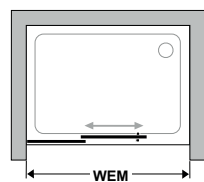

Pohled shora, upevnění vlevo

Zhotovení na míru

Speciální šířka do	Speciální výška do	Objednací číslo upevnění vlevo	Objednací číslo upevnění vpravo	070 Matná stříbrná 751 Čiré s CareTec Pro	78 Lesklá stříbrná 751 Čiré s CareTec
900-2000	2100	446.197100	446.207100	1.676,-	1.907,-

Speciální výbava

Skla	Navýšení ceny	Různé	Extra charge
783 Edelsatin s CareTec Pro	306,-	248 Matná černá	150,-
794 Carbon s CareTec Pro	232,-	252 Kartáčovaná nerezová ocel	625,-
801 Částečný Edelsatin s CareTec Pro	306,-	752700 Lepicí set pro nástěnný profil	111,-
802 Zrcadlové s CareTec Pro	344,-		
813 Mastercarré s CareTec Pro	207,-		
821 Terra s CareTec Pro	232,-		
Zpracování skla dle náčrtku: zkosení/ výřez	227,-		

Poznámky

Výška stěnové zástěny:
Pokud není objednáno jinak, je Bella Vita 3 Plus dodávána ve standardní výšce 2000 mm. Zakázková výška do 2100 mm bez navýšení ceny. **Instalace na zeď:**
Na vyžádání může být dodán užší stěnový profil, s navýšením ceny. **Sklo částečný Fine Satin (801):**
Skla jsou potištěna v rozmezí od 600 do 1500 mm nad podlahou. Pro vany 200 až 1100 mm od hrany. Jiné rozměry jako zakázková výroba.

Bella Vita 3 Plus Posuvné dveře

pro kombinaci s bočním dílem, 2-dílné

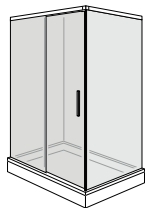

Náhled, dveře vpravo

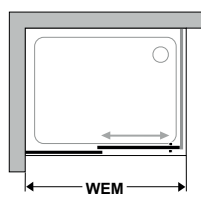

Pohled shora, dveře vpravo

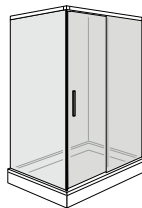

Náhled, dveře vlevo

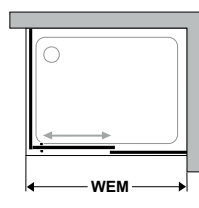

Pohled shora, dveře vlevo

Zhotovení na míru

Speciální šířka up to	Speciální výška up to	Objednací číslo dveře vlevo	Objednací číslo dveře vpravo	070 Matná stříbrná 751 Číré s CareTec Pro	278 Lesklá stříbrná 751 Číré s CareTec Pro
1200	2100	446.157200.1200	446.167200.1200	2.518,-	2.873,-
1400		446.157200.1400	446.167200.1400	2.518,-	2.873,-
1600		446.157200.1600	446.167200.1600	2.608,-	2.963,-
1800		446.157200.1800	446.167200.1800	2.702,-	3.057,-

Speciální výbava

Skla	Navýšení ceny	Různé	Navýšení ceny
783 Edelsatin s CareTec Pro	507,-	248 Matná černá	300,-
794 Carbon s CareTec Pro	387,-	252 Kartáčovaná nerezová ocel	925,-
801 Částečný Edelsatin s CareTec Pro	507,-	752700 Lepicí set pro nástěnný profil	222,-
802 Zrcadlové s CareTec Pro	646,-		
813 Mastercarré s CareTec Pro	408,-		
821 Terra s CareTec Pro	387,-		
Zpracování skla dle náčrtku: zkosení/ výřez	227,-		

Poznámky

Výška stěnové zástěny:

Pokud není objednáno jinak, je Bella Vita 3 Plus dodávána ve standardní výšce 2000 mm. Zakázková výška do 2100 mm bez navýšení ceny.

Instalace na zeď:

Na vyžádání může být dodán užší stěnový profil, s navýšením ceny.

Sklo částečný Fine Satin (801):

Skla jsou potištěna v rozmezí od 600 do 1500 mm nad podlahou. Pro vany 200 až 1100 mm od hrany. Jiné rozměry jako zakázková výroba.



Konfigurator

Bella Vita 3 Plus Posuvné dveře

do niky, 3-panelové

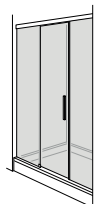

Náhled, upevnění vlevo

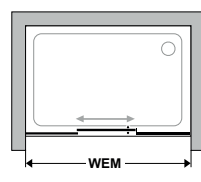

Pohled shora, upevnění vlevo

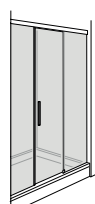

Náhled, upevnění vpravo

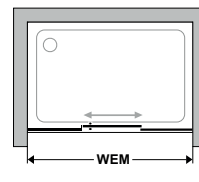

Pohled shora, upevnění vpravo

Zhotovení na míru

Speciální šířka do	Speciální výška do	Objednací číslo dveře vlevo	Objednací číslo dveře vpravo	070 Matná stříbrná 751 Číré s CareTec Pro	78 Lesklá stříbrná 751 Číré s CareTec Pro
1600	2100	446.117400.1600	446.127400.1600	1.795,-	2.070,-
1800		446.117400.1800	446.127400.1800	1.868,-	2.143,-
2000		446.117400.2000	446.127400.2000	1.972,-	2.247,-

Speciální výbava

Skla	Navýšení ceny	Různé	Navýšení ceny
783 Edelsatin s CareTec Pro	448,-	248 Matná černá	300,-
794 Carbon CareTec Pro	271,-	252 Kartáčovaná nerezová ocel	625,-
801 Částečný Edelsatin s CareTec Pro	448,-	752700 Lepicí set pro nástěnný profil	222,-
802 Zrcadlové s CareTec Pro	656,-		
813 Mastercarré s CareTec Pro	281,-		
821 Terra s CareTec Pro	271,-		
Zpracování skla dle náčrtku: zkosení/ výřez	227,-		

Poznámky

Výška stěnové zástěny:

Pokud není objednáno jinak, je Bella Vita 3 Plus dodávána ve standardní výšce 2000 mm. Zakázková výška do 2100 mm bez navýšení ceny.

Instalace na zeď:

Na vyžádání může být dodán užší stěnový profil, s navýšením ceny.

Sklo částečný Fine Satin (801):

Skla jsou potištěna v rozmezí od 600 do 1500 mm nad podlahou. Pro vany 200 až 1100 mm od hrany. Jiné rozměry jako zakázková výroba.

Bella Vita 3 Plus Posuvné dveře

do niky, 4-dílné

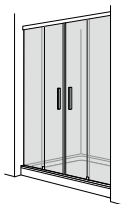

Náhled

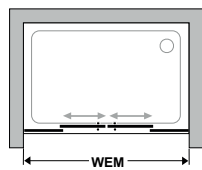

Pohled shora

Zhotovení na míru

Speciální šířka up to	Speciální výška up to	Objednací číslo	070 Matná stříbrná 751 Číré s CareTec Pro	278 Lesklá stříbrná 751 Číré s CareTec Pro
1400	2100	446.117100.1400	1.880,-	2.199,-
1600	2100	446.117100.1600	1.978,-	2.297,-
2000	2100	446.117100.2000	2.029,-	2.348,-
2500	2100	446.117100.2500	2.082,-	2.401,-

Speciální výbava

Skla	Navýšení ceny	Různé	Navýšení ceny
783 Edelsatin s CareTec Pro	589,-	248 Matná černá	300,-
794 Carbon s CareTec Pro	309,-	252 Kartáčovaná nerezová ocel	725,-
801 Částečný Edelsatin s CareTec Pro	589,-	752700 Lepicí set pro nástěnný profil	111,-
802 Zrcadlové s CareTec Pro	661,-		
813 Mastercarré s CareTec Pro	354,-		
821 Terra s CareTec Pro	309,-		
Zpracování skla dle náčrtku: zkosení/ výřez	227,-		

Bella Vita 3 Plus Posuvné dveře

pro rohový vstup, 2-panelové

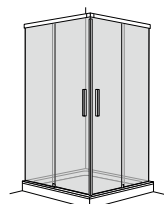

Náhled

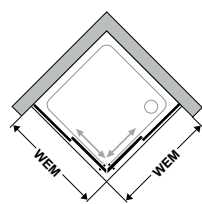

Pohled shora

Zhotovení na míru

Speciální šířka do	Speciální výška do	Objednací číslo	070 Matná stříbrná 51 Číré s CareTec Pro	278 Lesklá stříbrná 751 Číré s CareTec Pro
1000	2100	446.137100.1000	2.280,-	2.564,-
1200	2000	446.137100.1200	2.434,-	2.718,-
1500	2000	446.137100.1500	2.560,-	2.844,-

Speciální výbava

Skla	Navýšení ceny	Různé	Navýšení ceny
783 Edelsatin s CareTec Pro	612,-	248 Matná černá	300,-
794 Carbon s CareTec Pro	464,-	252 Kartáčovaná nerezová ocel	1.250,-
801 Částečný Edelsatin s CareTec Pro	612,-	752700 Lepicí set pro nástěnný profil	222,-
802 Zrcadlové s CareTec Pro	688,-		
813 Mastercarré s CareTec Pro	414,-		
821 Terra s CareTec Pro	464,-		
Zpracování skla dle náčrtku: zkosení/ výřez	227,-		

Poznámky

Výška stěnové zástěny:

Pokud není objednáno jinak, je Bella Vita 3 Plus dodávána ve standardní výšce 2000 mm.

Zakázková výška do 2100 mm bez navýšení ceny.

Instalace na zeď:

Na vyžádání může být dodán užší stěnový profil, s navýšením ceny.

Sklo částečný Fine Satin (801):

Skla jsou potištěna v rozmezí od 600 do 1500 mm nad podlahou.

Pro vany 200 až 1100 mm od hrany.

Jiné rozměry jako zakázková výroba.

Poznámky

Výška stěnové zástěny:

Pokud není objednáno jinak, je Bella Vita 3 Plus dodávána ve standardní výšce 2000 mm.

Zakázková výška do 2100 mm bez navýšení ceny.

Instalace na zeď:

Na vyžádání může být dodán užší stěnový profil, s navýšením ceny.

Sklo částečný Fine Satin (801):

Skla jsou potištěna v rozmezí od 600 do 1500 mm nad podlahou.

Pro vany 200 až 1100 mm od hrany.

Jiné rozměry jako zakázková výroba.



Konfigurator

Bella Vita 3 Plus Round

se 2 posuvnými dveřmi, symetrické

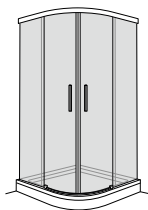

Náhled

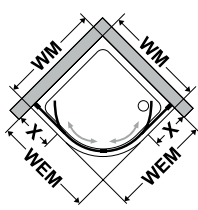

Pohled shora

Zhotovení na míru

WM	Kódové označení	Standardní výška	Standardní výška 2	Objednací číslo	070 Matná stříbrná 751 Číré s CareTec Pro	78 Lesklá stříbrná 751 Číré s CareTec
900	500	1900	2000	447.500000	2.442,-	2.726,-
900	521	1900	2000	447.521000		
900	523	1900	2000	447.523000		
1000	620	1900	2000	447.620000	2.630,-	2.914,-
1000	621	1900	2000	447.621000		
1000	624	1900	2000	447.624000		

Speciální vybava

Barvy	Navýšení ceny	Různé	Navýšení ceny
248 Matná černá	300,-	752700 Lepicí set pro nástěnný profil	222,-
252 Kartáčovaná nerezová ocel	1.175,-		
Zpracování skla dle náčrtku: zkosení/ výřez	280,-		

Poznámky

Výška stěnové zástěny:

Pokud není objednáno jinak, je Bella Vita 3 Plus dodávána ve standardní výšce 2000 mm.

Zakázková výška do 2100 mm bez navýšení ceny.

Instalace na zeď:

Na vyžádání může být dodán užší stěnový profil, s navýšením ceny.

Funkce Soft-Close:

Verze Round je dodávána s funkcí Soft-Close.



Konfigurátor

Bella Vita 3 Plus Round

se 2 posuvnými dveřmi, asymetrické

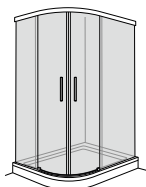

View

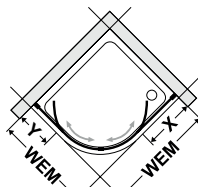

Top view

Zhotovení na míru

Kódové označení	WM	Standardní výška 1	Standardní výška 2	Objednací číslo	070 Matná stříbrná 751 Číré s CareTec Pro	78 Lesklá stříbrná 751 Číré s CareTec
800	900x800	1900	2000	447.800000	2.442,-	2.726,-
801	800x900	1900	2000	447.801000		
802	1000x800	1900	2000	447.802000		
803	800x1000	1900	2000	447.803000		
804	1000x900	1900	2000	447.804000		
805	900x1000	1900	2000	447.805000		

Speciální vybava

Barvy	Navýšení ceny	Různé	Navýšení ceny
248 Matná černá	300,-	Rozšíření/zúžení dle náčrtku	371,-
252 Kartáčovaná nerezová ocel	1.175,-	752700 Lepicí set pro nástěnný profil	222,-
Zpracování skla dle náčrtku: zkosení/ výřez	280,-		

Poznámky

Výška stěnové zástěny:

Pokud není objednáno jinak, je Bella Vita 3 Plus dodávána ve standardní výšce 2000 mm.

Zakázková výška do 2100 mm bez navýšení ceny.

Instalace na zeď:

Na vyžádání může být dodán užší stěnový profil, s navýšením ceny.

Funkce Soft-Close:

Verze Round je dodávána s funkcí Soft-Close.

Bella Vita 3 Plus Posuvné dveře

po strop, 2-panelové

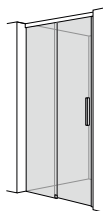

Náhled, upevnění vlevo

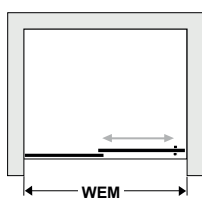

Pohled shora, upevnění vlevo

Zhotovení na míru

Speciální šířka do	Speciální výška do	Objednací číslo upevnění vlevo	Objednací číslo upevnění vpravo	070 Matná stříbrná 751 Čiré s CareTec Pro	278 Lesklá stříbrná 751 Čiré s CareTec Pro
1400	2500	446.117210.1400	446.127210.1400	2.361,-	2.592,-
1600	2500	446.117210.1600	446.127210.1600	2.452,-	2.683,-
1800	2500	446.117210.1800	446.127210.1800	2.547,-	2.778,-

Speciální výbava

Skla	Navýšení ceny
783 Edelsatin s CareTec Pro	306,-
794 Carbon s CareTec Pro	232,-
801 Částečný Edelsatin s CareTec Pro	306,-
802 Zrcadlové s CareTec Pro	344,-
813 Mastercarré s CareTec Pro	207,-
821 Terra s CareTec Pro	232,-
Zpracování skla dle náčrtku: zkosení/ výřez	227,-

Různé	Navýšení ceny
248 Matná černá	150,-
252 Kartáčovaná nerezová ocel	625,-

Poznámky

Sklo částečný Fine Satin (801):

Skla jsou potištěna v rozmezí od 600 do 1500 mm nad podlahou.

Pro vany 200 až 1100 mm od hrany.

Jiné rozměry jako zakázková výroba.

Barva profilu matná černá:

Všechny součástky (profily, madla, podlahová lišta) jsou v této variantě lakovány černě .

Bella Vita 3 Posuvné dveře



Modely

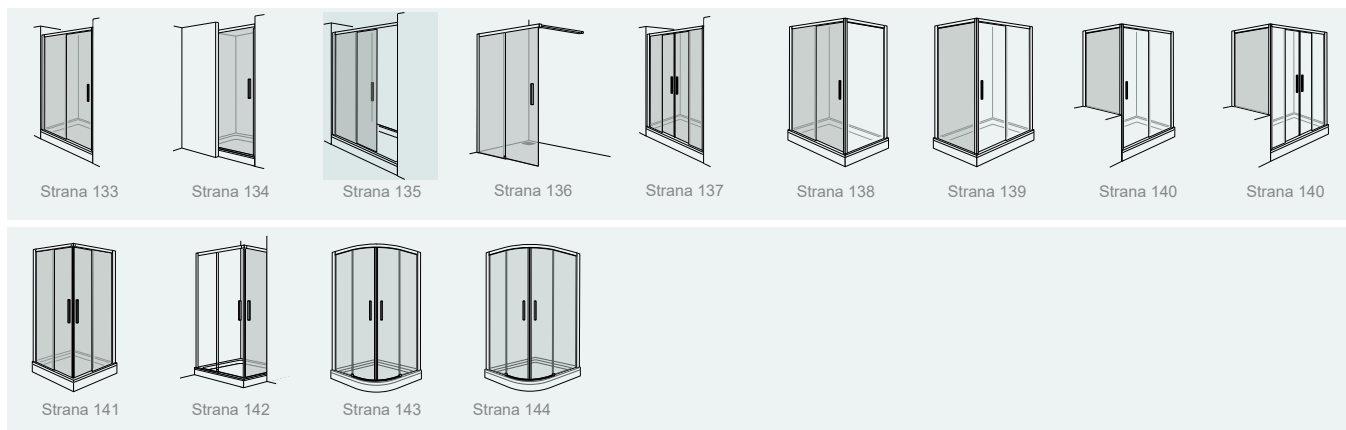

Další příklady instalací na straně 145.

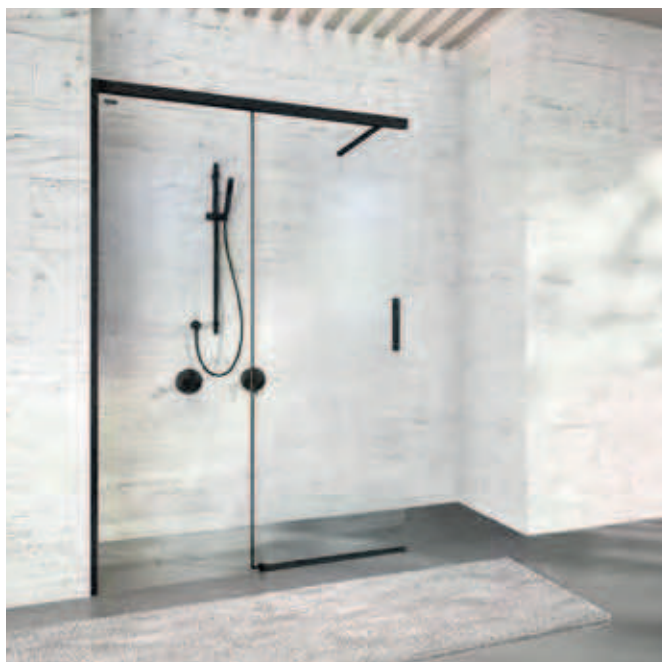

Přehled

- Částečně rámované posuvné dveře
- Síla skla 6 mm
- Barvy profilů: matná stříbrná, lesklá stříbrná, matná černá a kartáčovaná nerezová ocel
- Povrchová úprava skla DUSCHOLUX CareTec® Pro ve standardní výbavě
- Tenký hliníkový profil s magnetickým uzavíráním
- Funkce Soft-Close pro jemné otevírání a zavírání dveří ve standardní výbavě
- Funkce Push & Clean pro jednoduchou údržbu
- Výška sprchového koutu do 2100 mm

Základní výbava

	Barvy profilů	Skla	Barva prahové lišty
070 Matná stříbrná	●		●
751 Čiré s CareTec Pro		●	

Speciální výbava

	Barvy profilů	Barva prahové lišty
278 Lesklá stříbrná	○	○
248 Matná černá	○	○
252 Kartáčovaná nerezová ocel	○	○
001 Lesklá bílá		○

Technické informace

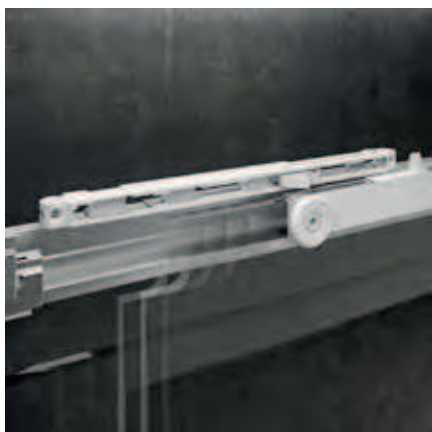

Funkce Soft - Close ve standardní výbavě

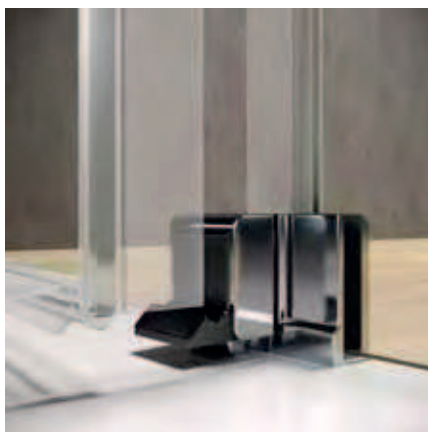

Jednoduché čištění díky funkci "Push & Clean"



Rohový detail - matná černá



Rohový detail - kartáčovaná nerezová ocel



Úchyt



Držák ručníků 752062 *

Technické informace

- Široký výběr standardních i individuálních řešení
- Síla skla 6 mm
- Příplatek za speciální způsoby zpracování (zkosení, výřezy, atd.) a speciální řešení montáže se účtují k ceně za zhotovení na míru.
- Pro další informace viz www.duscholux.com

Ostatní

- Držák ručnicku, provedení 070 / 278 / 248 / 252 (752062)
- Držák ručnicku, provedení 070 / 278 / 248 / 252 (752274) - k dodatečné samostatné instalaci
- Držák ručnicku (speciální délka), provedení 070 / 278 / 248 / 252 (752275) - k dodatečné samostatné instalaci

Navýšení ceny

viz příslušenství 348

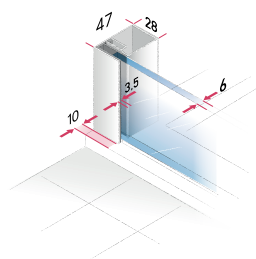

Pevný segment a boční díl

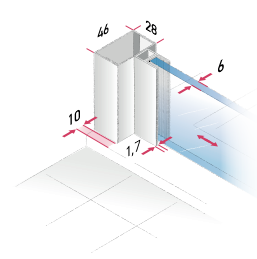

Uzavírací strana dveřního dílu

*Držák ručnicku: Šířka a umístění držáku musí být vyznačena v zaměřovacím protokole. Pokud nebude v objednávce uvedeno jinak, bude držák ručnicku instalován ve výšce úchytu.

Bella Vita 3 Posuvné dveře

do niky, 2-dílné a pro kombinaci se zkráceným bočním dílem



Náhled, upevnění vlevo

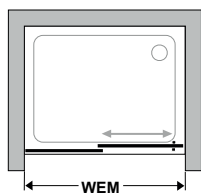

Pohled shora, upevnění vlevo

Poznámky

Sklo částečný Fine Satin (801):

Skla jsou potíštěna v rozmezí od 600 do 1500 mm nad podlahou. Pro vany 200 až 1100 mm od hrany. Jiné rozměry jako zakázková výroba.

Standard

WM	WEM od ... do	Šířka vstupu	Výška	Objednací číslo upevnění vlevo	Objednací číslo upevnění vpravo	070 Matná stříbrná 751 Číré s CareTec Pro	278 Lesklá stříbrná 751 Číré s CareTec Pro
1200	1166-1205	486-525	2000	420.111221	420.111222	1.433,-	1.664,-
1400	1366-1405	586-625	2000	420.111421	420.111422	1.523,-	1.754,-
1600	1566-1605	686-725	2000	420.111621	420.111622	1.613,-	1.844,-
1700	1666-1705	736-775	2000	420.111721	420.111722	1.660,-	1.891,-
1800	1766-1805	786-825	2000	420.111821	420.111822	1.707,-	1.938,-

Zhotovení na míru

Speciální šířka do	Speciální výška do	Objednací číslo upevnění vlevo	Objednací číslo upevnění vpravo	070 Matná stříbrná 751 Číré s CareTec Pro	062 Platinum lesklá stříbrná 751 Číré s CareTec Pro
1250	2100	420.110001	420.110002	1.575,-	1.806,-
1600	2100			1.725,-	1.956,-
2000	2100			1.827,-	2.058,-

Speciální výbava

Skla	Navýšení ceny	Různé	Navýšení ceny
783 Edelsatin s CareTec Pro	306,-	248 Matná černá	150,-
794 Carbon s CareTec Pro	232,-	252 Kartáčovaná nerezová ocel	625,-
801 Částečný Edelsatin s CareTec Pro	306,-	Vyrovnání nerovností do 11 mm	131,-
802 Zrcadlové s CareTec Pro	344,-	752700 Lepicí set pro nástěnný profil	111,-
813 Mastercarré s CareTec Pro	207,-		
821 Terra s CareTec Pro	232,-		
Zpracování skla dle náčrtku: zkosení/ výřez	227,-		

Bella Vita 3 Posuvné dveře

do niky s přizdívkou, 1-dílné

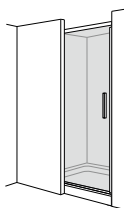

Náhled, upevnění vlevo

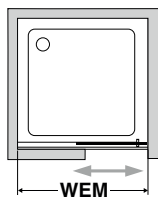

Pohled shora, upevnění vlevo

Poznámky

Sklo částečný Fine Satin (801):

Skla jsou potišťena v rozmezí od

600 do 1500 mm nad podlahou.

Pro vany 200 až 1100 mm od

hrany.

Jiné rozměry jako zakázková

výroba.

Zhotovení na míru

Speciální šířka do	Speciální výška do	Objednací číslo upevnění vlevo	Objednací číslo upevnění vpravo	070 Matná stříbrná 751 Čiré s CareTec Pro	278 Lesklá stříbrná 751 Čiré s CareTec Pro
1250	2100	420.810001	420.810002	1.069,-	1.300,-
1600	2100			1.172,-	1.403,-
2000	2100			1.240,-	1.471,-

Speciální výbava

Skla	Navýšení ceny
783 Edelsatin s CareTec Pro	201,-
794 Carbon s CareTec Pro	155,-
801 Částečný Edelsatin s CareTec Pro	201,-
802 Zrcadlové s CareTec Pro	302,-
813 Mastercarré s CareTec Pro	201,-
821 Terra s CareTec Pro	155,-
Zpracování skla dle náčrtku: zkosení/ výřez	227,-

Různé	Navýšení ceny
248 Matná černá	150,-
252 kartáčovaná nerezová ocel	625,-
Vyrovnání nerovností do 11 mm	131,-
752700 Lepicí set pro nástěnný profil	111,-

Bella Vita 3 Posuvné dveře

Walk-in do niky, 2-dílné



Náhled, upevnění vlevo

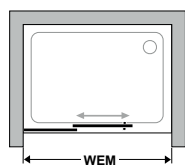

Pohled shora, upevnění vlevo

Poznámky

Sklo částečný Fine Satin (801):

Skla jsou potíštěna v rozmezí od 600 do 1500 mm nad podlahou. Pro vany 200 až 1100 mm od hrany. Jiné rozměry jako zakázková výroba.

Standard

WM	Šířka	Výška	Objednací číslo upevnění vlevo	Objednací číslo upevnění vpravo	070 Matná stříbrná 751 Čiré s CareTec Pro	278 Lesklá stříbrná 751 Čiré s CareTec Pro
dle dispozice	1200	2000	420.181225	420.181226	1.585,-	1.816,-
dle dispozice	1400	2000	420.181425	420.181426	1.676,-	1.907,-

Zhotovení na míru

Speciální šířka do	Speciální výška do	Objednací číslo upevnění vlevo	Objednací číslo upevnění vpravo	070 Matná stříbrná 751 Čiré s CareTec Pro	278 Lesklá stříbrná 751 Čiré s CareTec Pro
900-2000	2100	420.180005	420.180006	1.881,-	2.112,-

Speciální výbava

Skla	Navýšení ceny	Různé	Navýšení ceny
783 Edelsatin s CareTec Pro	306,-	248 Matná černá	150,-
794 Carbon s CareTec Pro	232,-	252 Kartáčovaná nerezová ocel	625,-
801 Částečný Edelsatin s CareTec Pro	306,-	Vyrovnání nerovností do 11 mm	131,-
802 Zrcadlové s CareTec Pro	344,-	752700 Lepicí set pro nástěnný profil	111,-
813 Mastercarré s CareTec Pro	207,-		
821 Terra s CareTec Pro	232,-		
Zpracování skla dle náčrtku: zkosení/ výřez	227,-		

Bella Vita 3 Posuvné dveře

Walk-in volně stojící, 2-dílné

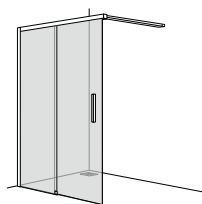

Náhled, upevnění vlevo

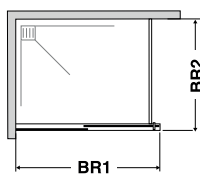

Pohled shora, upevnění vlevo

Poznámky

Sklo částečný Fine Satin (801):
Skla jsou potištěna v rozmezí od 600 do 1500 mm nad podlahou. Pro vany 200 až 1100 mm od hrany. Jiné rozměry jako zakázková výroba.

Standard

WM	WEM od ... do	Výška	Objednací číslo upevnění vlevo	Objednací číslo upevnění vpravo	070 Matná stříbrná 751 Číré s CareTec Pro	278 Lesklá stříbrná 751 Číré s CareTec Pro
1200	1166-1205	2000	420.841221	420.841222	1.585,-	1.816,-
1400	1366-1405	2000	420.841421	420.841422	1.676,-	1.907,-

Zhotovení na míru

Speciální šířka do	Speciální výška do	Objednací číslo upevnění vlevo	Objednací číslo upevnění vpravo	070 Matná stříbrná 751 Číré s CareTec Pro	278 Lesklá stříbrná 751 Číré s CareTec Pro
1400	2100	420.840001	420.840002	1.881,-	2.112,-

Speciální výbava

Skla	Navýšení ceny
783 Edelsatin s CareTec Pro	306,-
794 Carbon s CareTec Pro	232,-
801 Částečný Edelsatin s CareTec Pro	306,-
802 Zrcadlové s CareTec Pro	344,-
813 Mastercarré s CareTec Pro	207,-
821 Terra s CareTec Pro	232,-
Zpracování skla dle náčrtku: zkosení/ výřez	227,-

Různé	Navýšení ceny
248 Matná černá	150,-
252 Kartáčovaná nerezová ocel	625,-
Vyrovnání nerovností do 11 mm	131,-
752700 Lepicí set pro nástěnný profil	111,-



Konfigurátor

Bella Vita 3 Posuvné dveře

do niky, 4-dílné



Náhled

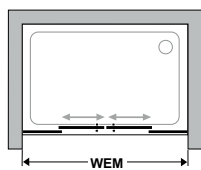

Pohled shora

Poznámky

Sklo částečný Fine Satin (801):

Skla jsou potíštěna v rozmezí od 600 do 1500 mm nad podlahou.

Pro vany 200 až 1100 mm od hrany.

Jiné rozměry jako zakázková výroba.

Standard

WM	WEM od ... do	Šířka vstupu	Výška	Objednací číslo	070 Matná stříbrná 751 Číré s CareTec Pro	278 Lesklá stříbrná 751 Číré s CareTec Pro
1400	1366-1405	506-536	2000	420.341420	1.880,-	2.199,-
1600	1566-1605	606-636	2000	420.341620	1.978,-	2.297,-
1700	1666-1705	656-686	2000	420.341720	2.029,-	2.348,-
1800	1766-1805	706-736	2000	420.341820	2.082,-	2.401,-

Zhotovení na míru

Speciální šířka do	Speciální výška do	Objednací číslo	070 Matná stříbrná 751 Číré s CareTec Pro	278 Lesklá stříbrná 751 Číré s CareTec Pro
1600	2100		2.082,-	2.401,-
2000	2100	420.340000	2.587,-	2.906,-
2500	2100		2.990,-	3.309,-

Speciální výbava

Glasses	Extra charge		Navýšení ceny
783 Edelsatin s CareTec Pro	589,-	248 Matná černá	300,-
794 Carbon s CareTec Pro	309,-	252 Kartáčovaná nerezová ocel	725,-
801 Částečný Edelsatin s CareTec Pro	589,-	Vyrovnání nerovností do 11 mm	131,-
802 Zrcadlové s CareTec Pro	661,-	752700 Lepící set pro nástěnný profil	111,-
813 Mastercarré s CareTec Pro	354,-		
821 Terra s CareTec Pro	309,-		
Zpracování skla dle náčrtku: zkosení/ výřez	227,-		

Bella Vita 3 Posuvné dveře

pro kombinaci s bočním dílem, 2-dílné

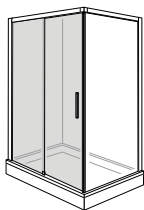

Náhled, upevnění vlevo

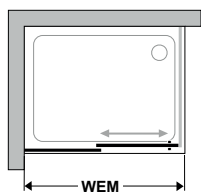

Pohled shora, upevnění vlevo

Poznámky

U-kabina:
Na vyžádání.

Instalace na dlažbu:
Měření k vnějšímu okraji skla.

Sklo částečný Fine Satin (801): Skla jsou potištěna v rozmezí od 600 do 1500 mm nad podlahou. Pro vany 200 až 1100 mm od hrany. Jiné rozměry jako zakázková výroba.

Standard

WM	WEM od ... do	Šířka vstupu (instalace na dlažbu)	Šířka vstupu (instalace na sprch. vaničku)	Výška	Objednací číslo	070 Matná stříbrná 751 Čiré s CareTec Pro	278 Lesklá stříbrná 751 Čiré s CareTec Pro
1200	1166-1205	479-518	472-511	2000	420.12122X	1.433,-	1.664,-
1400	1366-1405	579-618	572-611		420.12142X	1.523,-	1.754,-
1600	1566-1605	679-718	672-711		420.12162X	1.613,-	1.844,-
1700	1666-1705	729-768	722-761		420.12172X	1.660,-	1.891,-
1800	1766-1805	779-818	772-811		420.12182X	1.707,-	1.938,-

Zhotovení na míru

Speciální šířka do	Speciální výška do	Objednací číslo	070 Matná stříbrná 751 Čiré s CareTec Pro	278 Lesklá stříbrná 751 Čiré s CareTec Pro
1250	2100	420.12000X	1.575,-	1.806,-
1600			1.725,-	1.956,-
2000			1.827,-	2.058,-

X: 5 = Instalace na sprchovou vaničku, upevnění vlevo / X: 6 = Instalace na sprchovou vaničku, upevnění vpravo

X: 7 = Instalace na dlažbu, upevnění vlevo / X: 8 = Instalace na dlažbu, upevnění vpravo

Speciální výbava

Skla	Navýšení ceny	Různé	Navýšení ceny
783 Edelsatin s CareTec Pro	306,-	248 Matná černá	150,-
794 Carbon s CareTec Pro	232,-	252 Kartáčovaná nerezová ocel	625,-
801 Částečný Edelsatin s CareTec Pro	306,-	Vyrovnání nerovností do 11 mm	131,-
802 Zrcadlové s CareTec Pro	344,-	752700 Lepící set pro nástěnný profil	111,-
813 Mastercarré s CareTec Pro	207,-		
821 Terra s CareTec Pro	232,-		
Zpracování skla dle náčrtku: zkosení/ výřez	227,-		

Bella Vita 3 Boční panel

pro kombinaci s bočními posuvnými dveřmi, dvou panelovými

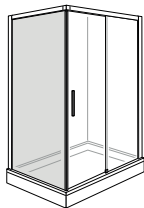

Náhled, upevnění vlevo

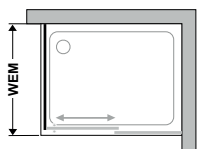

Pohled shora, upevnění vlevo

Standard

WM	WEM od-do	Výška	Objednací číslo	070 Matná stříbrná 751 Číré s CareTec Pro	278 Lesklá stříbrná 751 Číré s CareTec Pro
750	733-752	2000	420.20402X	808,-	932,-
800	783-802		420.20502X	823,-	947,-
900	883-902		420.20702X	841,-	965,-
1000	983-1002		420.20902X	894,-	1.018,-

Zhotovení na míru

Speciální šířka up to	Speciální výška up to	Objednací číslo	070 Matná stříbrná 751 Číré s CareTec Pro	278 Lesklá stříbrná 751 Číré s CareTec Pro
1200	2100	420.20000X	995,-	1.119,-

X: 5 = Instalace na sprchovou vaničku, upevnění vlevo / X: 6 = Instalace na sprchovou vaničku, upevnění vpravo

X: 7 = Instalace na dlažbu, upevnění vlevo / X: 8 = Instalace na dlažbu, upevnění vpravo

Speciální výbava

Skla	Navýšení ceny	Různé	Navýšení ceny
783 Edelsatin s CareTec Pro	201,-	248 Matná černá	150,-
794 Carbon s CareTec Pro	155,-	252 Kartáčovaná nerezová ocel	300,-
801 Částečný Edelsatin s CareTec Pro	201,-	Vyrovnání nerovností do 11 mm	131,-
802 Zrcadlové s CareTec Pro	302,-	752700 Lepicí set pro nástěnný profil	111,-
813 Mastercarré s CareTec Pro	201,-		
821 Terra s CareTec Pro	155,-		
Zpracování skla dle náčrtku: zkosení/ výřez	227,-		

Poznámky

Instalace na dlažbu:

Rozměry měřené k vnější hraně skla.

Sklo částečný Fine Satin (801):

Skla jsou potišťena v rozmezí od 600 do 1500 mm nad podlahou. Pro vany 200 až 1100 mm od hrany.

Jiné rozměry jako zakázková výroba.

Bella Vita 3 Boční díl

dosedlý pro kombinaci s posuvnými dveřmi

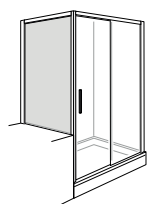

Náhled, upevnění vlevo

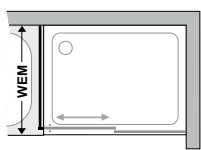

Pohled shora, upevnění vlevo

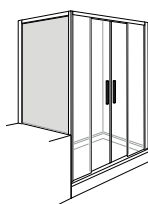

Náhled, upevnění vpravo

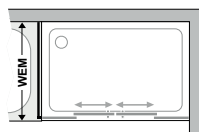

Pohled shora, upevnění vpravo

Zhotovení na míru

WM	WEM od ... do	Speciální výška do	Objednací číslo	070 Matná stříbrná 751 Čiré s CareTec Pro	278 Lesklá stříbrná 751 Čiré s CareTec Pro
700-1200	683-1202	2100	420.21000X	995,-	1.119,-

X: 1 = Instalace na sprchovou vaničku, upevnění vlevo / X: 2 = Instalace na sprchovou vaničku, upevnění vpravo

X: 3 = Instalace na dlažbu, upevnění vlevo / X: 4 = Instalace na dlažbu, upevnění vpravo

Poznámky

Kombinace:

Boční díl je vhodný pro 2-dílné i pro 4-dílné posuvné dveře

Sklo částečný Fine Satin (801):

Skla jsou potíštěna v rozmezí od 600 do 1500 mm nad podlahou.

Pro vany 200 až 1100 mm od hrany.

Jiné rozměry jako zakázková výroba.

Speciální výbava

Skla	Navýšení ceny	Různé	Navýšení ceny
783 Edelsatin s CareTec Pro	201,-	248 Matná černá	150,-
794 Carbon s CareTec Pro	155,-	252 kartáčovaná nerezová ocel	300,-
801 Částečný Edelsatin s CareTec Pro	306,-	Vyrovnání nerovností do 11 mm	131,-
802 Zrcadlové s CareTec Pro	302,-	752700 Lepicí set pro nástěnný profil	111,-
813 Mastercarré s CareTec Pro	201,-		
821 Terra s CareTec Pro	155,-		
Zpracování skla dle náčrtku: zkosení/ výřez	227,-		

Bella Vita 3 Posuvné dveře

pro rohový vstup, 2-dílné



Náhled

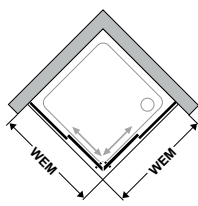

Pohled shora

Poznámky

U-kabina:

Na vyžádání.

Instalace na dlažbu:

Meřeno od vnější hrany skla.

Sklo částečný Fine Satin (801):

Skla jsou potíštěna v rozmezí od 600 do 1500 mm nad podlahou. Pro vany 200 až 1100 mm od hrany.

Jiné rozměry jako zakázková výroba.

Standard

WM	WEM od ... do	Šířka vstupu (instalace na dlažbu)	Šířka vstupu (ins. na sprch. vaničku)	Výška	Objednací číslo pevný díl vlevo	Objednací číslo pevný díl vpravo	070 Matná stříbrná 751 Číré s CareTec Pro (cena za každý díl zvlášť)	278 Lesklá stříbrná 751 Číré s CareTec Pro (cena za každý díl zvlášť)
800	783-802	428-450*	418-439*	2000	420.42502X	420.43502X	1.084,-	1.226,-
900	883-902	499-521*	489-510*		420.42702X	420.43702X	1.113,-	1.255,-
1000	983-1002	570-592*	560-581*		420.42902X	420.43902X	1.140,-	1.282,-
1200	1183-1202	711-733*	701-722*		420.42122X	420.43122X	1.217,-	1.359,-
1400	1383-1402	852-874*	842-864*		420.42142X	420.43142X	1.280,-	1.422,-

*Pokud je levá a pravá strana stejně široká.

Zhotovení na míru

Speciální šířka do	Speciální výška do	Objednací číslo pevný díl vlevo	Objednací číslo pevný díl vpravo	070 Matná stříbrná 751 Číré s CareTec Pro (cena za každý díl zvlášť)	278 Lesklá stříbrná 751 Číré s CareTec Pro (cena za každý díl zvlášť)
1000	2100	420.42000X	420.43000X	1.411,-	1.553,-
1200	2000			1.507,-	1.649,-
1500					

X: 0 = Instalace na sprchovou vaničku / X: 5 = Instalace na dlažbu

Speciální výbava

Skla	Navýšení ceny za 1 díl
783 Edelsatin s CareTec Pro	306,-
794 Carbon s CareTec Pro	232,-
801 Částečný Edelsatin s CareTec Pro	306,-
802 Zrcadlové s CareTec Pro	344,-
813 Mastercarré s CareTec Pro	207,-
821 Terra s CareTec Pro	232,-
Zpracování skla dle náčrtku: zkosení/ výřez	227,-

Různé	Navýšení ceny za 1 díl
248 Matná černá	150,-
252 Kartáčovaná nerezová ocel	625,-
Vyrovnání nerovností do 11 mm	131,-
752700 Lepicí set pro nástěnný profil	111,-



Konfigurator

Bella Vita 3 Posuvné dveře

pro rohový vstup s přízdívkou, 1-dílné

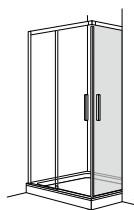

Náhled, upevnění vpravo

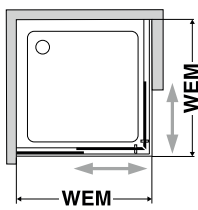

Pohled shora, upevnění vpravo

Poznámky

Sklo částečný Fine Satin (801):

Skla jsou potíštěna v rozmezí od 600 do 1500 mm nad podlahou.

Pro vany 200 až 1100 mm od hrany.

Jiné rozměry jako zakázková výroba.

Zhotovení na míru

Speciální šířka do	Speciální výška do	Objednací číslo přízdívka vlevo	Objednací číslo přízdívka vpravo	070 matná stříbrná 751 Číré s CareTec Pro (cena za každý díl zvlášť)	278 lesklá stříbrná 751 Číré s CareTec Pro (cena za každý díl zvlášť)
1000	2100	420.82000X	420.83000X	990,-	1.221,-
1200	2000				
1500					

X: 0 = Instalace na sprchovou vaničku / X: 5 = Instalace na dlažbu

Speciální výbava

Skla	Navýšení ceny za 1 díl	Různé	Navýšení ceny za 1 díl
783 Edelsatin s CareTec Pro	201,-	248 Matná černá	150,-
794 Carbon s CareTec Pro	155,-	252 Kartáčovaná nerezová ocel	625,-
801 Částečný Edelsatin s CareTec Pro	201,-	Vyrovnání nerovností do 11 mm	131,-
802 Zrcadlové s CareTec Pro	302,-	752700 Lepicí set pro nástěnný profil	111,-
813 Mastercarré s CareTec Pro	201,-		
821 Terra s CareTec Pro	155,-		
Zpracování skla dle náčrtku: zkosení/ výřez	227,-		

Bella Vita 3 Round

se 2 posuvnými dveřmi, symetrické



Náhled

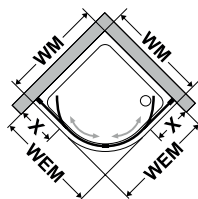

Pohled shora

Poznámky

Soft-Close:

Model Round je dodáván bez funkce Soft-Close.

Standard

Kódové označení	WM	WEM od ... do	Šířka vstupu	Rozměr X	Výška	Objednací číslo	070 Matná stříbrná 751 Čiré s CareTec Pro	278 Lesklá stříbrná 751 Čiré s CareTec Pro
500	900	883-902	589	356	2000	429.500120		
521	900	883-902	522	407	2000	429.521120	2.442,-	2.726,-
523	900	883-902	550	387	2000	429.523120		
620	1000	983-1002	522	507	2000	429.620120		
621	1000	983-1002	550	487	2000	429.621120	2.630,-	2.914,-
624	1000	983-1002	589	456	2000	429.624120		

Speciální vybava

	Navýšení ceny
248 Matná černá	300,-
252 Kartáčovaná nerezová ocel	1.175,-
Zpracování skla dle náčrtku: zkosení/ výřez	280,-

Různé	Navýšení ceny
Rozšíření / zúžení podle nákresu	371,-
752701 Lepicí set pro nástěnný profil	222,-



Konfigurátor

Bella Vita 3 Round

se 2 posuvnými dveřmi, asymetrické



Náhled

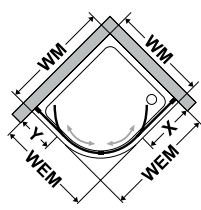

Pohled shora

Poznámky

Soft-Close:

Model Round je dodáván bez funkce Soft-Close.

Standard

Kódové označení	WM	WEM od ... do	Šířka vstupu	Ro- změr Y	Ro- změr X	Výška	Objednací číslo	070 Matná stříbrná 751 Čiré s CareTec Pro	278 Lekslá stříbrná 751 Čiré s CareTec Pro
800	900x800	783-802/883-902	522	307	407	2000	429.800120	2.442,-	2.726,-
801	800x900	883-902/783-802	522	407	307	2000	429.801120		
802	1000x800	783-802/983-1002	522	307	507	2000	429.802120	2.630,-	2.914,-
803	800x1000	983-1002/783-802	522	507	307	2000	429.803120		
804	1000x900	883-902/983-1002	522	407	507	2000	429.804120	2.630,-	2.914,-
805	900x1000	983-1002/883-902	522	507	407	2000	429.805120		

Speciální výbava

	Navýšení ceny	Různé	Navýšení ceny
248 Matná černá	300,-	Vyrovnání nerovností do 11 mm	280,-
252 Kartáčovaná nerezová ocel	1.175,-	Rozšíření / zúžení podle nákresu	371,-
Zpracování skla dle náčrtku: zkosení/ výřez	280,-	752701 Lepící set pro nástěnný profil	222,-

Příklady instalací

Bella Vita 3 Posuvné dveře

Dveře do niky

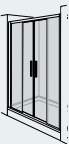

Rohový vsup



Kombinace posuvných a zalamovacích dveří (na vyžádání)

Dveře s bočním dílem

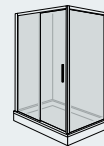

U-kabina



Walk-in

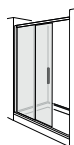

Se zkráceným bočním dílem

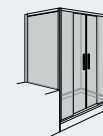

Round / Round asymetrické



Vanové zástěny

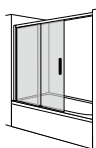
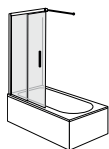

Bella Vita 3 Zalamovací dveře



Modely

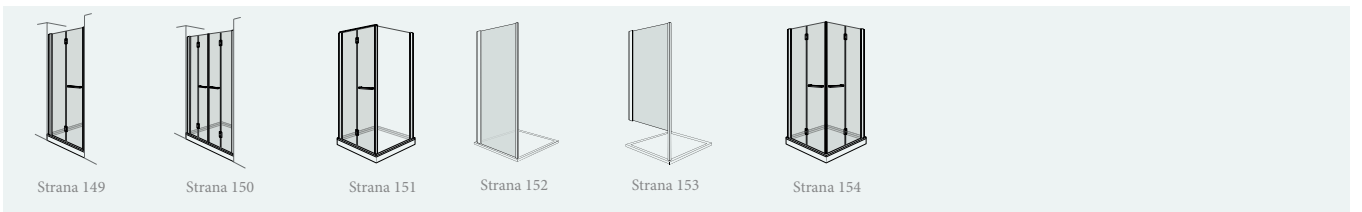



Přehled

- Sprchová zástěna se zúženým rámem a tloušťkou skla 6 mm
- Barvy profilů : matná stříbrná, platinová lesklá stříbrná
- Skla s povrchovou úpravou DUSCHOLUX CareTec Pro ®
- Tenké magnetické lišty
- Zvedací mechanismus usnadňující otvírání
- Výška sprchové zástěny až 2000 mm

Základní výbava

	Barvy profilů	Skla	Barva prahové lišty
070 Mtná stříbrná	●		●
751 Číré s CareTec Pro		●	

Speciální výbava

	Barvy profilů	Barva prahové lišty
062 Platinová lesklá stříbrná	○	○
001 Lesklá bílá		○
076 Lesklá černá		○

Technické informace



Nadčasová elegancie s čistým designem profilů s jemně zakulacenými hranami



Elegantní řešení pantů



Horizontální madlo skládacích dveří



Držák ručníků 752062 *

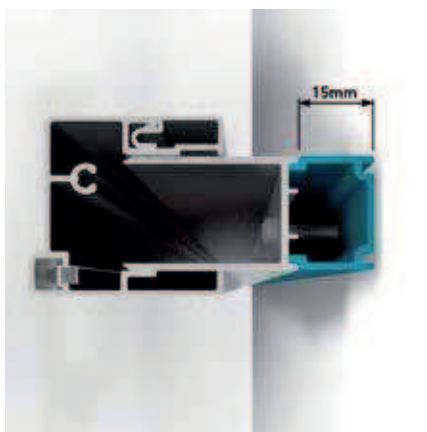

Rozšiřovací profil 508838

Technické informace

- Bezpečnostní sklo o šířce 6 mm
- Široký výběr standardních i individuálních řešení
- Příplatek za speciální způsoby zpracování (zkosení, výřezy, atd.) a speciální řešení montáže se účtují k ceně za zhotovení na míru.
- Pro další informace viz www.duscholux.com

Ostatní

	Navýšení ceny
Držák ručníků, provedení 070 / 278 / 248 / 252 (752062)	Viz příslušenství
Držák ručníků, provedení 070 / 278 / 248 / 252 (752274)- k dodatečné samostatné instalaci	
Držák ručníků, provedení 070 / 278 / 248 / 252 (752275)- k dodatečné samostatné instalaci	
Další informace viz strana příslušenství	
Rozšiřovací profil 070	98,-
Rozšiřovací profil 062	199,-

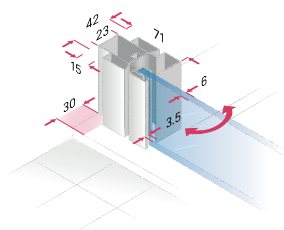

Dveřní panel, pevný segment

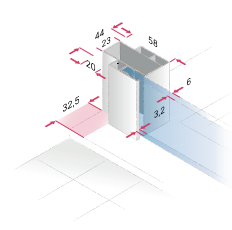

Pevný a boční segment

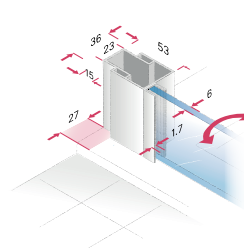

Uzavírací strana dveřního dílu

*Držák ručníků: Šířka a umístění držáku musí být vyznačena v zaměřovacím protokolu. Pokud nebude v objednávce uvedeno jinak, bude držák ručniku instalován ve výšce úchyty.

Bella Vita 3 Zalamovací dveře

do niky

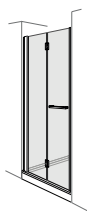

Náhled, upevnění vlevo

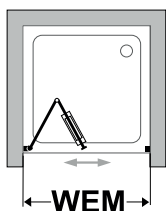

Pohled shora, upevnění vlevo

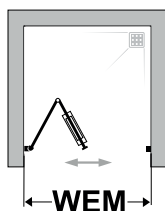

Pohled shora, upevnění vlevo,
Instalace na dlažbu

Standard

WM	WEM od-do	Šířka vstupu	Výška	Objednací číslo upevnění vlevo	Objednací číslo upevnění vpravo	070 Matná stříbrná 751 Čirá s CareTec Pro	062 Lesklá stříbrná 751 Čirá s CareTec Pro
700	675-705	505	2000	341.113021	341.113022	1.411,-	1.976,-
750	725-755	555	2000	341.114021	341.114022		
800	775-805	605	2000	341.115021	341.115022		
900	875-905	705	2000	341.117021	341.117022		
1000	975-1005	805	2000	341.119021	341.119022	1.447,-	2.026,-
1100	1075-1105	905	2000	341.111121	341.111122		
1200	1175-1205	1005	2000	341.111221	341.111222		
1400	1375-1405	1205	2000	341.111421	341.111422		

Zhotovení na míru

Speciální šířka do	Speciální výška do	Objednací číslo upevnění vlevo	Objednací číslo upevnění vpravo	070 Matná stříbrná 751 Čirá s CareTec Pro	062 Lesklá stříbrná 751 Čirá s CareTec Pro
1505	2000	341.110001	341.110002	1.668,-	2.336,-

Speciální výbava

Skla	Navýšení ceny za díl
783 Edelsatin s CareTec Pro	306,-
794 Carbon s CareTec Pro	155,-
801 Částečný Edelsatin s CareTec Pro	306,-
802 Zrcadlové s CareTec Pro	344,-
813 Mastercarré s CareTec Pro	207,-
821 Terra s CareTec Pro	155,-
Zpracování skla podle náčrtku: zkosení/ výřez	295,-

Různé

Různé	Navýšení ceny za díl
752700 Lepící set pro nástěnný profil	111,-

Poznámky

Otočné skládací dveře:

Panel na straně stěny lze složit dovnitř i ven, druhý panel se otevírá pouze směrem ven - odděleně. Dveře lze zcela sklopit proti zdi.

Částečně satinované sklo (801):

Sklo bude potíštěno mléčným pruhem na střed skla v šířce 900 mm. Speciální velikosti na vyžádání.

Madlo:

Pro WM < 800 mm bude madlo instalováno ve svislé poloze.



Konfigurátor

Bella Vita 3 Zalamovací dveře

do niky, 4 dílné



Náhled

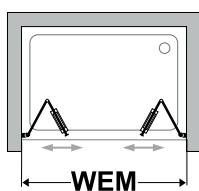

Pohled shora

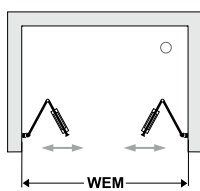
Pohled shora, upevnění vlevo
Instalace na dlažbu

Poznámky

Otočné skládací dveře:

Panel na straně stěny lze složit dovnitř i ven, druhý panel se otevírá pouze směrem ven - odděleně.

Dveře lze zcela sklopit proti zdi.

Poznámka:

Pro kompletní dveře do niky (4-panelové) objednejte prosím levý i pravý díl dveří. V jiných šířkách lze kombinovat (např. s pevným panelem vlevo a dveřmi bez panelu vpravo). Uvedené ceny jsou pak za 1 díl dveří.

Nastavení šířky obou dveří udává celou šířku.

Částečně satinované sklo (801):

Sklo bude potaženo mléčným pruhem na střed skla v šířce 900 mm. Speciální velikosti na vyžádání.

Madlo:

Pro WM < 800 mm bude madlo instalováno ve svislé poloze.

Standard

WM	WEM od-do	Šířka vstupu	Výška	Objednací číslo	070 Matná stříbrná 751 Čiré s CareTec Pro	062 Lesklá stříbrná 751 Čiré s CareTec Pro
1300	1270-1310	1005	2000	341.341320	2.524,-	3.534,-
1400	1370-1410	1105	2000	341.341420		
1500	1470-1510	1205	2000	341.341520		
1600	1570-1610	1305	2000	341.341620		
1700	1670-1710	1405	2000	341.341720		
1800	1770-1810	1505	2000	341.341820		

Zhotovení na míru

Speciální šířka do	Speciální výška do	Order number	070 Matná stříbrná 751 Čiré s CareTec Pro	062 Lesklá stříbrná 751 Čiré s CareTec Pro
2000	2000	341.340000	2.993,-	4.191,-

Jako alternativa mohou být dveře objednány a kombinovány samostatně pro rohový vstup

Standard

WM	WEM Od-do	Šířka vstupu v mm	Výška	Objednací číslo upevnění vlevo	Objednací číslo upevnění vpravo	070 Matná stříbrná 751 Čiré s CareTec Pro Cena za kus	062 Lesklá stříbrná 751 Čiré s CareTec Pro Cena za kus
700	685-705	552	2000	341.013020	341.023020	1.266,-	1.773,-
750	735-755	602	2000	341.014020	341.024020		
800	785-805	652	2000	341.015020	341.025020		
900	885-905	752	2000	341.017020	341.027020		
1000	985-1005	852	2000	341.019020	341.029020	1.299,-	1.819,-
1100	1085-1105	952	2000	341.011120	341.021120		
1200	1185-1205	1052	2000	341.011220	341.021220		

Zhotovení na míru

Speciální šířka do	Speciální výška do	Objednací číslo upevnění vlevo	Objednací číslo upevnění vpravo	070 Matná stříbrná 751 Čiré s CareTec Pro Cena za kus	062 Lesklá stříbrná 751 Čiré s CareTec Pro Cena za kus
1405	2000	341.010000	341.020000	1.505,-	2.107,-

Speciální výbava

Skla	Navýšení ceny
783 Edelsatin s CareTec Pro	612,-
794 Carbon s CareTec Pro	310,-
801 Částečný Edelsatin s CareTec Pro	612,-
802 Zrcadlové s CareTec Pro	688,-
813 Mastercarré s CareTec Pro	414,-
821 Terra s CareTec Pro	310,-
Zpracování skla podle náčrtku: zkosení/ výřez	203,-

Různé	Navýšení ceny
752700 Lepící set pro nástěnný profil	111,-

Bella Vita 3 Zalamovací dveře

v kombinaci s bočním dílem

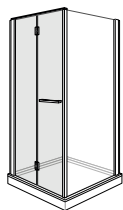

Náhled, upevnění vlevo

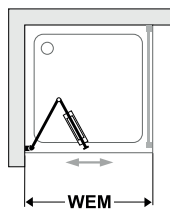

ohled shora, upevnění vlevo

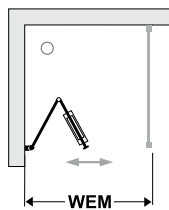

Pohled shora, upevnění vlevo,
Instalace na dlažbu

Standard

WM	WEM od-do	Šířka vstupu Instalace na podlahu	Šířka vstupu Instalace na vaničku	Výška	Objednací číslo	070 Matná stříbrná 751 Číré s CareTec Pro	062 Lesklá stříbrná 751 Číré CareTec Pro
700	685-705	548	525	2000	341.12302X	1.312,-	1.837,-
750	735-755	598	575		341.12402X		
800	785-805	648	625		341.12502X		
900	885-905	748	725		341.12702X	1.345,-	1.883,-
1000	985-1005	848	825		341.12902X		
1100	1085-1105	948	925		341.12112X		
1200	1185-1205	1048	1025		341.12122X		
1400	1385-1405	1248	1225	341.12142X			

Zhotovení na míru

Speciální šířka do	Speciální výška do	Objednací číslo	070 Matná stříbrná 751 Číré s CareTec Pro	062 Lesklá stříbrná 751 Číré s CareTec Pro
1505	2000	341.12000X	1.559,-	2.183,-

X: 1 = Instalace na vaničku, panty vlevo / X: 2 = Instalace na vaničku, panty vpravo

X: 3 = Instalace na dlažbu, panty vlevo / X: 4 = Instalace na dlažbu, panty vpravo

Speciální výbava

Skla	Navýšení ceny
783 Edelsatin s CareTec Pro	306,-
794 Carbon s CareTec Pro	155,-
801 Částečný Edelsatin s CareTec Pro	306,-
802 Zrcadlové s CareTec Pro	344,-
813 Mastercarré s CareTec Pro	207,-
821 Terra s CareTec Pro	155,-
Zpracování skla podle náčrtku: zkosení/ výřez	203,-

Různé	Navýšení ceny
752700 Lepicí set pro nástěnný profil	111,-

Poznámky

Otočné skládací dveře:

Panel na straně stěny lze složit dovnitř i ven, druhý panel se otevírá pouze směrem ven - odděleně.

Dveře lze zcela sklopit proti zdi.

Částečně satinované sklo (801):

Sklo bude potaženo mléčným pruhem na střed skla v šířce 900 mm.

Speciální velikosti na vyžádání.

Madlo:

Pro WM < 800 mm bude madlo instalováno ve svislé poloze.

Instalace na dlažbu:

Rozměry k vnější hraně skla.

Bella Vita 3 Boční panel

pro kombinaci se zalamovacími dveřmi

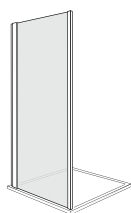

Náhled, upevnění vlevo

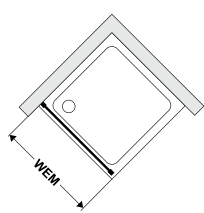

Pohled shora, upevnění vlevo

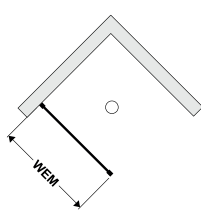

Pohled shora, instalace na dlažbu

Poznámky

Instalace na dlažbu:

Je potřeba zaměřit rozměr na vnější hranu skla.

Poznámka:

Prosím, uveďte v objednávce, zda bude produkt instalován na sprchovou vaničku nebo dlažbu.

Částečně satinované sklo (801):

Sklo bude potaženo mléčným pruhem na střed skla v šířce 900 mm.

Speciální velikosti na vyžádání.

Standard

WM	WEM Od-do	Výška	Objednací číslo	070 Matná stříbrná 751 Číré s CareTec Pro	062 Lesklá stříbrná 751 Číré s CareTec Pro
700	680-705	2000	339.20302X	818,-	1.146,-
750	730-755		339.20402X		
800	780-805		339.20502X	848,-	1.188,-
900	880-905		339.20702X		
1000	980-1005		339.20902X		

Zhotovení na míru

Speciální šířka do	Speciální výška do	Objednací číslo	070 Matná stříbrná 751 Číré s CareTec Pro	062 Lesklá stříbrná 751 Číré s CareTec Pro
1205	2000	339.20000X	974,-	1.364,-

X: 1 = Instalace na vaničku, panty vlevo / X: 2 = Instalace na vaničku, panty vpravo

X: 3 = Instalace na dlažbu, panty vlevo / X: 4 = Instalace na dlažbu, panty vpravo

Speciální výbava

Skla	Navýšení ceny	Různé	Navýšení ceny
783 Edelsatin s CareTec Pro	306,-	752700 Lepicí set pro nástěnný profil	111,-
794 Carbon s CareTec Pro	155,-		
801 Částečný Edelsatin s CareTec Pro	306,-		
802 Zrcadlové s CareTec Pro	344,-		
813 Mastercarré s CareTec Pro	207,-		
821 Terra s CareTec Pro	155,-		
Zpracování skla podle náčrtku: zkosení/ výřez	203,-		

Bella Vita 3 Boční panel

zkrácený pro kombinaci se zalamovacími dveřmi

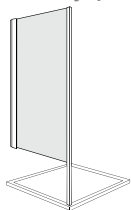

Náhled, upevnění vlevo

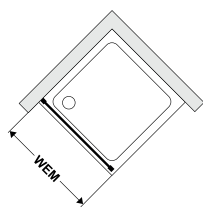

Pohled shora, upevnění vlevo

Poznámky

Instalace

Zkrácený boční panel volně zavěšený vedle okraje vany. Boční díl překrývá okraj vany přibližně o 20 mm, boční díl osazený na vanu volitelně bez příplatku. Prosím, určete při objednání.

Částečně satinované sklo (801):

Sklo bude potaženo mléčným pruhem na střed skla v šířce 900 mm.

Speciální velikosti na vyžádání.

Made to measure

Speciální šířka do	Speciální výška do	Objednací číslo upevnění vlevo	Objednací číslo upevnění vpravo	070 Matná stříbrná 070 Matná stříbrná s CareTec Pro	062 Lesklá stříbrná 751 Číré s CareTec Pro
1205	2000	339.210001	339.210002	974,-	1.364,-

Speciální výbava

Skla	Navýšení ceny
783 Edelsatin s CareTec Pro	306,-
794 Carbon s CareTec Pro	155,-
801 Částečný Edelsatin s CareTec Pro	306,-
802 Mirror CareTec Pro	344,-
813 Mastercarré s CareTec Pro	207,-
821 Terra s CareTec Pro	155,-
Zpracování skla podle náčrtku: zkosení/ výřez	203,-

Různé	Navýšení ceny
752700 Lepicí set pro nástěnný profil	111,-

Bella Vita 3 Zalamovací dveře

pro rohový vstup



Pohled

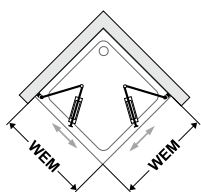

Pohled shora

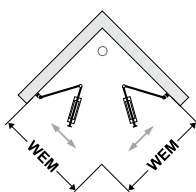

Pohled shora, upevnění vlevo,
Instalace na dlažbu

Standard

WM	WEM od-do	Šířka vstupu instalace na dlažbu	Šířka vstupu instalace na vaničku	Výška	Objednací číslo upevnění vlevo	Objednací číslo upevnění vpravo	070 Matná stříbrná 751 Číré s CareTec Pro Cena za kus	062 Lesklá stříbrná 751 Číré s CareTec Pro Cena za kus
700	685-705	807	775	2000	341.42302X	341.43302X	1.266,-	1.773,-
750	735-755	877	845	2000	341.42402X	341.43402X		
800	785-805	947	915	2000	341.42502X	341.43502X		
900	885-905	1092	1060	2000	341.42702X	341.43702X		
1000	985-1005	1232	1200	2000	341.42902X	341.43902X	1.299,-	1.819,-
1100	1085-1105	1372	1340	2000	341.42112X	341.43112X		
1200	1185-1205	1512	1480	2000	341.42122X	341.43122X		
1400	1385-1405	1792	1760	2000	341.42142X	341.43142X		

X: 0 = Instalace na vaničku / X: 5 = Instalace na dlažbu

Zhotovení na míru

Speciální šířka do	Speciální šířka do	Objednací číslo upevnění vlevo	Objednací číslo upevnění vpravo	070 Matná stříbrná 751 Číré s CareTec Pro Cena za kus	062 Lesklá stříbrná 751 Číré s CareTec Pro Cena za kus
1505	2000	341.42000X	341.43000X	1.505,-	2.107,-

Speciální výbava

Skla	Navýšení ceny za kus
783 Edelsatin s CareTec Pro	306,-
794 Carbon s CareTec Pro	155,-
801 Částečný Edelsatin s CareTec Pro	306,-
802 Zrcadlové s CareTec Pro	344,-
813 Mastercarré s CareTec Pro	207,-
821 Terra s CareTec Pro	155,-
Zpracování skla podle náčrtku: zkosení/ výřez	203,-

Různé

Různé	Navýšení ceny za kus
752700 Lepicí set pro nástěnný profil	111,-



Konfigurator

Poznámky

Otočné skládací dveře:

Panel na straně stěny lze složit dovnitř i ven, druhý panel se otevírá pouze směrem ven - odděleně.

Dveře lze zcela sklopit proti zdi.

Poznámka:

Uvedené ceny jsou za každý díl dveří, levý nebo pravý, zvlášť.

Levá a pravá strana musí být v kombinaci pro rohový vstup.

Je možné kombinovat standardní a speciální rozměry.

Částečně satinované sklo (801):

Sklo bude potaženo mléčným pruhem na střed skla v šířce 900 mm.

Speciální velikosti na vyžádání.

Madlo:

Pro WM < 800 mm bude madlo instalováno ve svislé poloze.

Allegra 3 Posuvné dveře



Modely



Strana 159



Strana 160



Strana 161



Strana 162-163

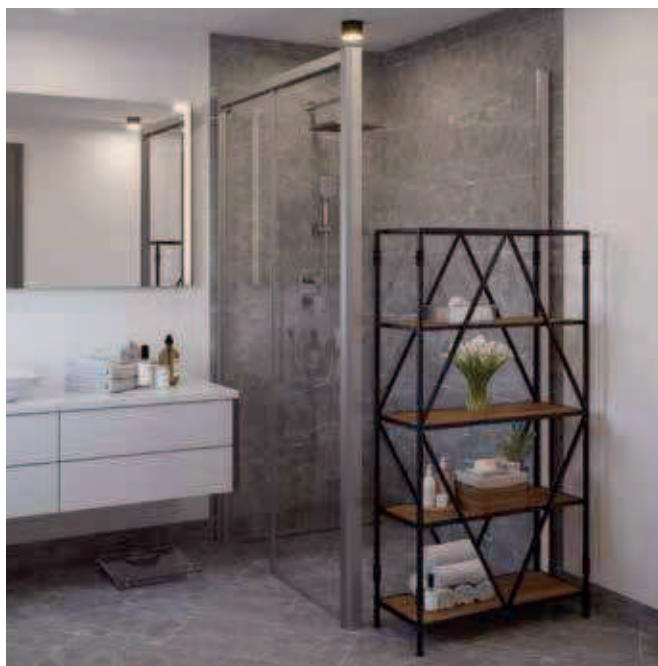
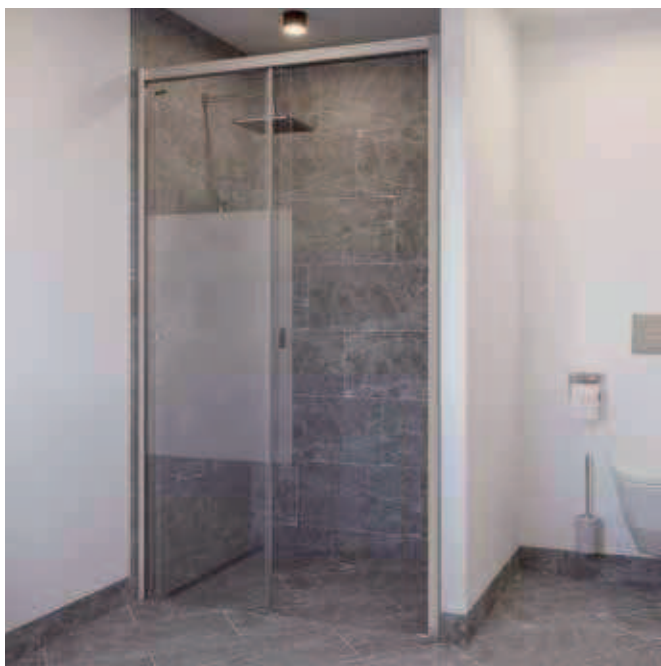

Přehled

- Síla skla 4 mm (pevný segment) a 6 mm (dveře)
- Barva profilu matná stříbrná
- Dvou dílné
- Vysoká šířka přizpůsobení 50 mm
- Funkce magnetického odpojení dveří s uzavřenými profily pro snazší údržbu
- Výška sprchové zástěny do 2000 mm

Základní výbava

	Barvy Profilů	Skla
070 Matná stříbrná	●	
551 Čirá		●

Speciální výbava

	Skla
951 Čirá CareTec	○
594 Carbon	○
994 Carbon s CareTec	○
601 Částečný Fine Satin	○
001 Částečný Fine Satin s CareTec	○
616 Fine Satin	○
016 Fine Satin s CareTec	○

Technické informace



Rohová spojnice s vodícím profilem

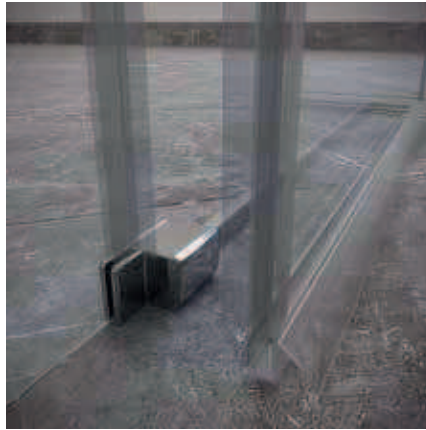

Funkce magnetického odpojení dveří a uzavřené profily pro snazší údržbu



Madlo, lesklý chrom, vnější pohled



Držák ručníků 752062

Technické informace

- Tloušťka skla 4 mm pro pevné segmenty a 6 mm pro pohyblivé části
- Kompenzace šířky/zkosení až o 25 mm u zdi
- Výrobek dokáže kompenzovat sklon podlahy až 6 mm
- Zkrácené boční díly se instalují na horní okraj vany. Uveďte výšku soklu a výšku bočního dílu .
- Boční díly pro zarovnanou montáž je nutné objednat jako vlastní řešení.
- U-kabiny jsou možné pro niky a rohové provedení výrobků.
- Speciální instalace na zakázku.

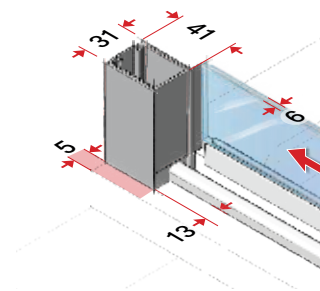

Uzavírací strana dveří

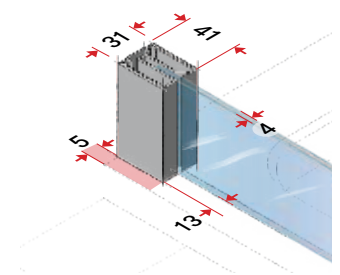

Pevný segment a boční díl

Allegra 3 Posuvné dveře

do niky, dvou dílné



Náhled

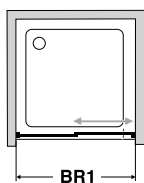

Pohled shora

Standard

WM BR1	WEM Vanička	WEM Podlaha	Šířka vstupu	Výška	Objednací číslo upevnění vlevo	Objednací číslo upevnění vpravo	070 Matná stříbrná 551 Číré
1000	958-1008	958-1008	398-444	2000	521.1172100000	521.1272100000	960,-
1200	1158-1208	1158-1208	498-544	2000	521.1172120000	521.1272120000	1.020,-
1400	1358-1408	1358-1408	598-644	2000	521.1172140000	521.1272140000	1.100,-
1600	1558-1608	1558-1608	698-744	2000	521.1172160000	521.1272160000	1.180,-

Zhotovení na míru

Speciální výška	Speciální výška do	Objednací číslo upevnění vlevo	Objednací číslo upevnění vpravo	070 Matná stříbrná 551 Číré
900 - 1600	2000	521.117200	521.127200	1.420,-

Speciální výbava

Skla	Navýšení ceny	Různé	Navýšení ceny
951 Číré s CareTec	130,-	752685 Lepicí set pro nástěnný profil	105,-
594 Carbon	220,-	752932 Soft Close	120,-
994 Carbon s CareTec	350,-		
601 Částečný Edelsatin	220,-		
001 Částečný Edelsatin s CareTec	350,-		
616 Edelsatin	220,-		
016 Edelsatin s CareTec	350,-		

Allegra 3 Posuvné dveře

pro rohový vstup, dvou dílné

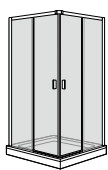

Náhled

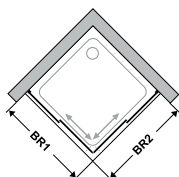

Pohled shora

Poznámky

Kombinace standartních a zakázkových rozměrů není možná.

Uvedená cena je za kompletní výrobek.

Standard

WM BR1xBR2	WEM Vanička	WEM Podlaha	Šířka vstupu	Výška	Objednací číslo	070 Matná stříbrná 551 Čiré
900x800	878-903 778-803	858-883 758-783	472-503	2000	521.1371908000	1.420,-
800x900	778-803 878-903	758-783 858-883	472-503	2000	521.1371809000	1.420,-
800x800 *	778-803	758-783	435-466	2000	521.1371808000	1.380,-
1000x1000	978-1003	958-983	577-608	2000	521.1371101000	1.560,-
750x900	728-753 878-903	708-733 858-883	456-487	2000	521.1371759000	1.420,-
900x750	878-903 728-753	858-883 708-733	456-487	2000	521.1371907500	1.420,-
900x900 *	878-903	858-883	506-537	2000	521.1371909000	1.450,-

* dodávané v jednom balení

Zhotovení na míru

Speciální šířka	Speciální výška do	Objednací číslo	070 Matná stříbrná 551 Čiré
750 - 1200	2000	521.137100	2.040,-

Speciální výbava

Skla	Navýšení ceny	Různé	Navýšení ceny
951 Čiré s CareTec	260,-	752685 Lepící set pro nástěnný profil	105,-
594 Carbon	220,-	752932 Soft Close	120,-
994 Carbon s CareTec	480,-		
601 Částečný Edelsatin	220,-		
001 Částečný Edelsatin s CareTec	480,-		
616 Edelsatin	220,-		
016 Edelsatin s CareTec	480,-		

Allegra 3 Posuvné dveře

se zkráceným bočním dílem, 2 dílné, dovírání ke stěně

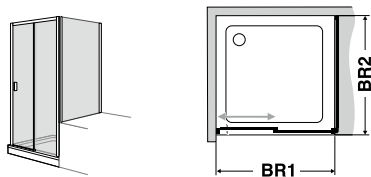

Náhled

Pohled shora

Zhotovení na míru

Speciální šířka	Šířka bočního dílu	Speciální výška do	Objednací číslo boční díl vlevo	Objednací číslo boční díl vpravo	070 Matná stříbrná 551 Číré
900-1600	200-1000	2000	521.287200	521.277200	1.980,-

Speciální výbava

Skla	Navýšení ceny	Různé	Navýšení ceny
951 Číré s CareTec	260,-	752685 Lepicí set pro nástěnný profil	105,-
594 Carbon	220,-	752932 Soft Close	120,-
994 Carbon s CareTec	480,-		
601 Částečný Edelsatin	220,-		
001 Částečný Edelsatin s CareTec	480,-		
616 Edelsatin	220,-		
016 Edelsatin s CareTec	480,-		

Poznámky

Zkrácené panely jsou usazeny na hraně vany. Prosíme o specifikaci výšky podstavce a výšky výrobku. Výrobek může být instalován zrcadlově.

Allegra 3 Posuvné dveře

se zkráceným bočním dílem, 2 dílné, dovírání k bočnímu dílu

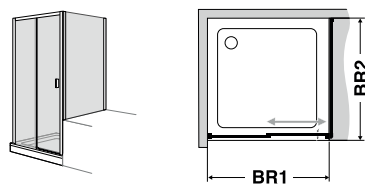

Náhled

Pohled shora

Zhotovení na míru

Speciální šířka	Šířka bočního dílu	Speciální výška do	Objednací číslo boční díl vlevo	Objednací číslo boční díl vpravo	070 Matná stříbrná 551 Číré
900-1600	200-1000	2000	521.287100	521.277100	1.980,-

Speciální výbava

Skla	Navýšení ceny	Různé	Navýšení ceny
951 Číré CareTec	260,-	752685 Lepicí set pro nástěnný profil	105,-
594 Carbon	220,-	752932 Soft Close	120,-
994 Carbon CareTec	480,-		
601 Částečný Fine Satin	220,-		
001 Částečný Fine Satin CareTec	480,-		
616 Fine Satin	220,-		
016 Fine Satin CareTec	480,-		

Poznámky

Zkrácené panely jsou usazeny na hraně vany. Prosíme o specifikaci výšky podstavce výrobku. Výrobek může být nainstalován zrcadlově.

Allegra 3 Posuvné dveře

s bočním dílem, 2 dílné, dovírání k bočnímu dílu

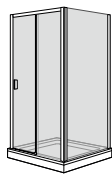

Náhled

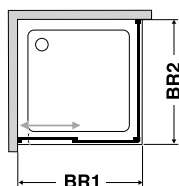

Pohled shora

Poznámky

Boční panel v jiném rozměru je třeba objednat na míru. Kombinace standardních a speciálních rozměrů není možná. Uvedená cena za zvláštní provedení je cena za dveře i boční díl současně.

Standard

WM BR1xBR2	WEM Vanička	WEM Podlaha	Šířka vstupu	Výška	Objednací číslo Boční díl vlevo	Objednací číslo Boční díl vpravo	070 Matná stříbrná 551 Čiré
1200x900	1178-1228 878-903	1168-1218 858-883	498-544	2000	521.1673129000	521.1573129000	1.600,-
1400x900	1378-1428 878-903	1368-1418 858-883	598-644	2000	521.1673149000	521.1573149000	1.690,-

Zhotovení na míru

Speciální šířka	Šířka Bočního panelu	Speciální výška do	Objednací číslo Boční panel vlevo	Objednací číslo Boční panel vpravo	070 Matná stříbrná 551 Čiré
900-1600	200-1000	2000	521.167300	521.157300	1.980,-

Speciální výbava

Skla	Navýšení ceny
951 Čiré s CareTec	260,-
594 Carbon	220,-
994 Carbon s CareTec	480,-
601 Částečný Edelsatin	220,-
001 Částečný Edelsatin s CareTec	480,-
616 Edelsatin	220,-
016 Edelsatin s CareTec	480,-

Různé	Navýšení ceny
752685 Lepicí set pro nástěnný profil	105,-
752932 Soft Close	120,-

Allegra 3 Posuvné dveře

s bočním dílem, 2 dílné, dovíraní ke stěně



Náhled

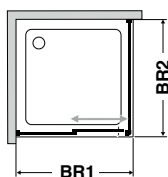

Pohled shora

Poznámky

Boční panel v jiném rozměru je třeba objednat na míru.
Kombinace standardních a speciálních rozměrů není možná.
Uvedená cena za zvláštní provedení je cena za dveře i boční díl současně.

Standard

WM BR1xBR2	WEM Vanička	WEM Podlaha	Šířka vstupu	Výška	Objednací číslo Boční panel vlevo	Objednací číslo Boční panel vpravo	070 Matná stříbrná 551 Čiré
1200x900	1178-1228 878-903	1168-1218 858-883	498-544	2000	521.1672129000	521.1572129000	1.600,-
1400x900	1378-1428 878-903	1368-1418 858-883	598-644	2000	521.1672149000	521.1572149000	1.690,-

Rozměry na míru

Speciální šířka	Šířka Bočního panelu	Speciální výška do	Objednací číslo Boční panel vlevo	Objednací číslo Boční panel vpravo	070 Matná stříbrná 551 Čiré
900-1600	200-1000	2000	521.167200	521.157200	1.980,-

Speciální výbava

Skla	Navýšení ceny
951 Čiré s CareTec	260,-
594 Carbon	220,-
994 Carbon s CareTec	480,-
601 Částečný Edelsatin	220,-
001 Částečný Edelsatin s CareTec	480,-
616 Edelsatin	220,-
016 Edelsatin s CareTec	480,-

Různé	Navýšení ceny
752685 Lepicí set pro nástěnný profil	105,-
752932 Soft Close	120,-

Allegra 2 Posuvné dveře



Allegra
Allegra 2

Modely



Strana 167



Strana 168



Strana 169



Strana 170

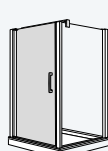

Strana 171

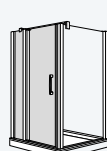

Strana 172

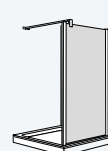

Strana 173

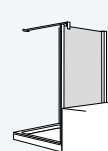

Strana 174



Strana 175



Strana 176

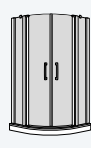

Strana 177

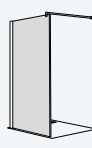

Strana 178

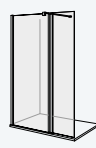

Strana 79

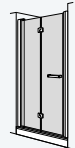

Strana 180



Strana 181

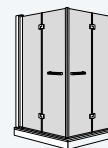

Strana 182

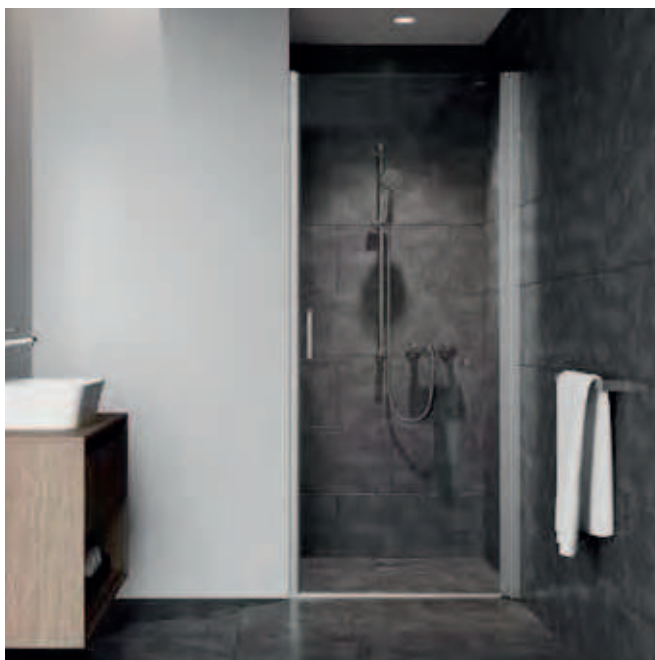
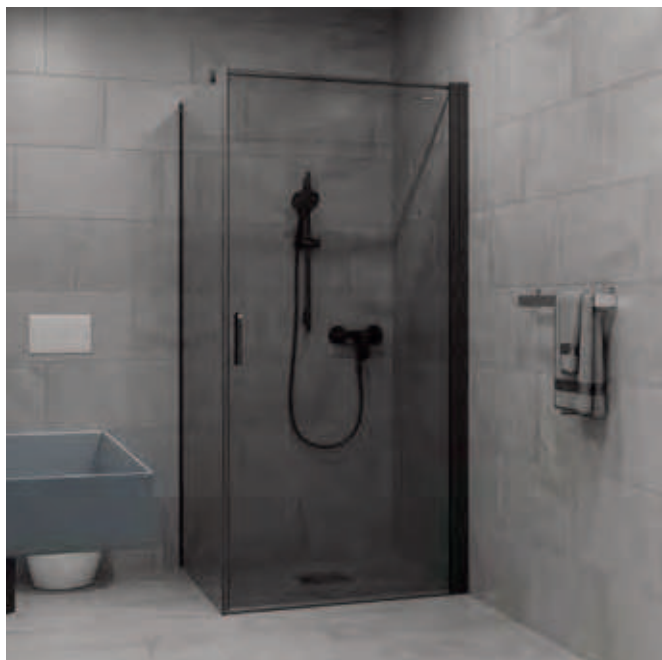

Přehled

- Částečně rámovaná sprchová zástěna
- Síla skla 6 mm
- Barvy pantů: matná stříbrná, lesklá stříbrná a matná černá
- Zdvíhací mechanismus pro snadné otevírání a zavírání dveří
- V závislosti na modelu je možné zhotovení na míru, šířka/zkosení mezi 20 a 40 mm
- Výška sprchové zástěny do 2100 mm
- K dispozici také lepicí set pro volitelnou instalaci s nástěnným profilem

Základní výbava

	Barva profilů	Skla	Barva pantů	Barva prahové lišty
070 Matná stříbrná	●			●
078 Lesklý chrom			●	
551 Čiré		●		

Speciální výbava

	Barva profilů	Barva pantů	Barva prahové lišty
278 Lesklá stříbrná	○		○
248 Matná černá	○	○	○

Technické informace



Elegantní madlo kyvadlových dveří - vertikální



Detail nástěnného připojení kyvadlových dveří



Elegantní madlo zalamovacích dveří - horizontální



Elegantní řešení pantů pro zalamovací dveře



Držák ručníků

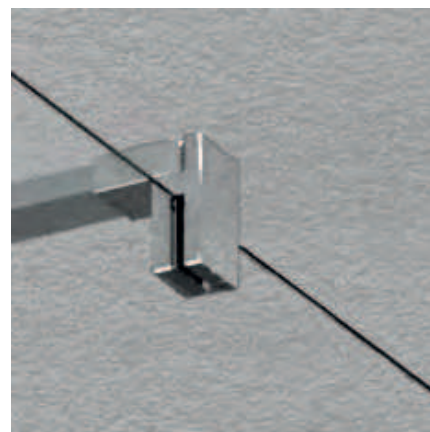

Detail stabilizační vzpěry

Technické informace

- Síla skla 6 mm
- V závislosti na modelu je možné zhotovení na míru, šířka/zkosení mezi 20 a 40 mm
- Rozsáhlá nabídka speciálních zhotovení na míru
- Speciální instalace na vyžádání

Ostatní

Navýšení ceny

Držák ručníku, provedení 070 / 278 / 248 (752062)

Držák ručníku, provedení 070 / 278 / 248 (752274) - k dodatečné samostatné instalaci

Držák ručníku (speciální délka), provedení 070 / 278 / 248 (752275) - k dodatečné samostatné instalaci

viz příslušenství

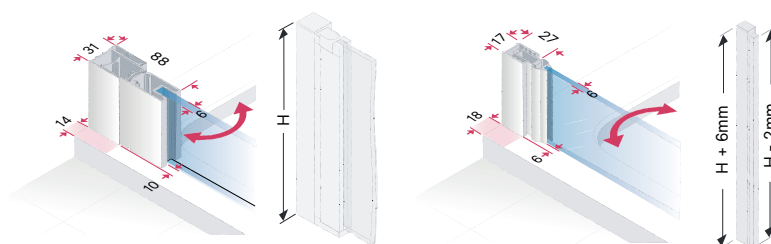

Strana pro upevnění panelu dveří

Uzavírací strana dveří

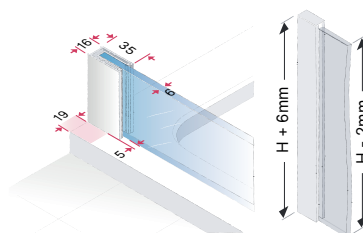

Pevný segment a boční díl

Allegra 2 Kyvadlové dveře

do niky

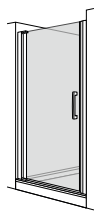

Náhled, upevnění vlevo

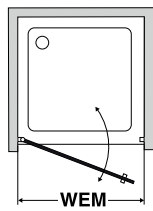

Pohled shora, upevnění vlevo

Standard

WM	WEM	Šířka vstupu	Výška	Objednací číslo upevnění vlevo	Objednací číslo upevnění vpravo	070 Matná stříbrná 551 Číré
700	675-705	590	2000	487.113021	487.113022	817,-
750	725-755	640	2000	487.114021	487.114022	837,-
800	775-805	690	2000	487.115021	487.115022	856,-
900	875-905	790	2000	487.117021	487.117022	896,-
1000	975-1005	890	2000	487.119021	487.119022	947,-

Zhotovení na míru

Speciální šířka do	Speciální výška do	Objednací číslo upevnění vlevo	Objednací číslo upevnění vpravo	070 Matná stříbrná 551 Číré
1000	2100	487.110001	487.110002	1.115,-

Speciální výbava

Skla	Navýšení ceny
751 Číré s CareTec Pro	89,-
594 Carbon	155,-
794 Carbon s CareTec Pro	244,-
601 Částečný Edelsatin	306,-
801 Částečný Edelsatin s CareTec Pro	395,-
602 Zrcadlové	344,-
802 Zrcadlové s CareTec Pro	433,-
816 Edelsatin	306,-
816 Edelsatin s CareTec Pro	395,-

Různé	Navýšení ceny
278 Lesklá stříbrná	
248 Matná černá	80,-
752700 Lepicí set pro nástěnný profil	111,-

Poznámky

Při objednání profilu v provedení 070 a 278 je dodáván úchyt v provedení - lesklý chrom. Při objednání profilu v provedení 248, je úchyt dodáván v provedení - matná černá.

Částečně satinované sklo (801):
Sklo bude potíštěno mléčným pruhem na střed skla v šířce 900 mm.
Speciální velikosti na vyžádání.

Allegra 2 Kyvadlové dveře

do niky s pevným segmentem

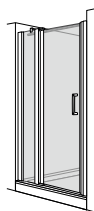

Náhled, uchycení vlevo

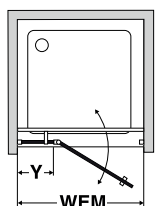

Pohled shora, uchycení vlevo

Poznámky

Při objednání profilu v provedení 070 a 278 je dodáván úchyt v provedení - lesklý chrom. Při objednání profilu v provedení 248, je úchyt dodáván v provedení - matná černá.

Částečně satinované sklo (801):

Sklo budepotišťeno mléčným pruhem na střed skla v šířce 900 mm.

Speciální velikosti na vyžádání.

Standard

WM	WEM	Šířka vstupu	Šířka pev. segmentu	Výška	Objednací číslo upevnění vlevo	Objednací číslo upevnění vpravo	070 Matná stříbrná 551 Čiré
750	725-755	490	200	2000	488.114021	488.114022	954,-
800	775-805	490	250	2000	488.115021	488.115022	972,-
900	875-905	590	250	2000	488.117021	488.117022	1.012,-
1000	975-1005	690	250	2000	488.119021	488.119022	1.063,-
1200	1175-1205	890	250	2000	488.111221	488.111222	1.167,-

Zhotovení na míru

Speciální šířka do	Speciální výšky do	Objednací číslo upevnění vlevo	Objednací číslo upevnění vpravo	070 Matná stříbrná 551 Čiré
1200	2100	488.110001.1200	488.110002.1200	1.335,-
1800	2100	488.110001.1800	488.110002.1800	1.646,-

Speciální výbava

Skla	Navýšení ceny
751 čiré s CareTec Pro	89,-
594 Carbon	155,-
794 Carbon s CareTec Pro	244,-
601 částečný Edelsatin	306,-
801 částečný Edelsatin s CareTec Pro	395,-
602 Zrcadlové	344,-
802 Zrcadlové s CareTec Pro	433,-
816 Edelsatin	306,-
816 Edelsatin s CareTec Pro	395,-
Zpracování skla podle náčrtku: zkosení/ výřez	203,-

Různé	Navýšení ceny
278 Lesklá stříbrná	110,-
248 Matná černá	
752700 Lepicí set pro nástěnný profil	111,-

Allegra 2 Kyvadlové dveře

do niky s protilehlým pevným segmentem



Náhled, upevnění vlevo

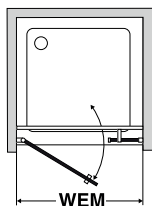

Pohled shora, upevnění vlevo

Poznámky

Při objednání profilu v provedení 070 a 278 je dodáván úchyt v provedení - lesklý chrom. Při objednání profilu v provedení 248, je úchyt dodáván v provedení - matná černá.

Částečně satinované sklo (801):

Sklo budepotištěno mléčným pruhem na střed skla v šířce 900 mm.

Speciální velikosti na vyžádání.

Standard

WM	WEM	Šířka vstupu	Šířka pev. proti segmentu	Výška	Objednací číslo upevnění vlevo	Objednací číslo upevnění vpravo	070 Matná stříbrná 551 Číré
1000	970-1010	690	237	2000	487.179021	487.179022	1.063,-
1200	1170-1210	890	237	2000	487.171221	487.171222	1.167,-
1400	1370-1410	890	437	2000	487.171421	487.171422	1.271,-
1600	1570-1610	890	637	2000	487.171621	487.171622	1.374,-
1800	1770-1810	890	837	2000	487.171821	487.171822	1.478,-

Zhotovení na míru

Speciální šířka do	Speciální výšky do	Objednací číslo upevnění vlevo	Objednací číslo upevnění vpravo	070 Matná stříbrná 551 Číré
1200	2100	487.170001.1200	487.170002.1200	1.335,-
1800	2100	487.170001.1800	487.170002.1800	1.646,-

Speciální výbava

Skla	Navýšení ceny
751 Číré s CareTec Pro	89,-
594 Carbon	155,-
794 Carbon s CareTec Pro	244,-
601 Částečný Edelsatin	306,-
801 Částečný Edelsatin s CareTec Pro	395,-
602 Zrcadlové	344,-
802 Zrcadlové s CareTec Pro	433,-
816 Edelsatin	306,-
816 Edelsatin s CareTec Pro	395,-
Zpracování skla podle náčrtku: zkosení/ výřez	203,-

Různé	Navýšení ceny
278 Lesklá stříbrná	110,-
248 Matná černá	
752700 Lepící set pro nástěnný profil	111,-

Allegra 2 Kyvadlové dveře

lítací dveře do niky, 2-dílné



Náhled

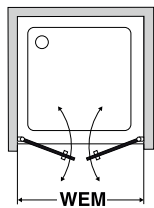

Pohled shora

Poznámky

Při objednání profilu v provedení 070 a 278 je dodáván úchyt v provedení - lesklý chrom. Při objednání profilu v provedení 248, je úchyt dodáván v provedení - matná černá.

Částečně satinované sklo (801):

Sklo budepotištěno mléčným pruhem na střed skla v šířce 900 mm.

Speciální velikosti na vyžádání.

Standard

WM	WEM	Šířka vstupu	Výška	Objednací číslo	070 Matná stříbrná 551 Čiré
700	670-710	603	2000	487.323020	939,-
750	720-760	603	2000	487.324020	960,-
800	770-810	653	2000	487.325020	979,-
900	870-910	753	2000	487.327020	1.018,-
1000	970-1010	853	2000	487.329020	1.084,-
1200	1170-1210	1053	2000	487.321220	1.212,-

Zhotovení na míru

Speciální šířka do	Speciální výška do	Objednací číslo	070 Matná stříbrná 551 Čiré
1300	2100	487.320000	1.381,-

Speciální výbava

Skla	Navýšení ceny	Různé	Navýšení ceny
751 čiré s CareTec Pro	89,-	278 Lesklá stříbrná	
594 Carbon	155,-	248 Matná černá	110,-
794 Carbon s CareTec Pro	244,-	752700 Lepicí set pro nástěnný profil	111,-
601 částečný Edelsatin	306,-		
801 částečný Edelsatin s CareTec Pro	395,-		
602 Zrcadlové	344,-		
802 Zrcadlové s CareTec Pro	433,-		
816 Edelsatin	306,-		
816 Edelsatin s CareTec Pro	395,-		

Allegra 2 Kyvadlové dveře

pro kombinaci s bočním dílem

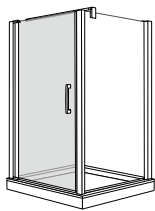

Náhled, upevnění vlevo

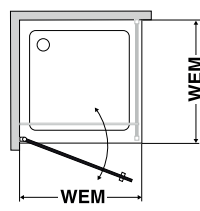

Pohled shora, upevnění vlevo

Poznámky

Při objednání profilu v provedení 070 a 278 je dodáván úchyt v provedení - lesklý chrom. Při objednání profilu v provedení 248, je úchyt dodáván v provedení - matná černá.

Částečně satinované sklo (801):

Sklo bude potaženo mléčným pruhem na střed skla v šířce 900 mm.

Speciální velikosti na vyžádání.

Standardní instalace na podlahu sprchy

WM	WEM	Šířka vstupu	Výška	Objednací číslo upevnění vlevo	Objednací číslo upevnění vpravo	070 Matná stříbrná 551 Čiré
700	685-705	590	2000	487.123021	487.123022	740,-
750	735-755	640	2000	487.124021	487.124022	759,-
800	785-805	690	2000	487.125021	487.125022	778,-
900	885-905	790	2000	487.127021	487.127022	817,-
1000	985-1005	890	2000	487.129021	487.129022	870,-

Standardní instalace na dlažbu

WM	WEM	Šířka vstupu	Výška	Objednací číslo upevnění vlevo	Objednací číslo upevnění vpravo	070 Matná stříbrná 551 Čiré
700	685-705 *	614	2000	487.123023	487.123024	740,-
750	735-755 *	664	2000	487.124023	487.124024	759,-
800	785-805 *	714	2000	487.125023	487.125024	778,-
900	885-905 *	814	2000	487.127023	487.127024	817,-
1000	985-1005 *	914	2000	487.129023	487.129024	870,-

* rozměry měřeny k vnějšímu okraji skla

Zhotovení na míru na podlahu sprchy

Speciální šířka do	Speciální výška do	Objednací číslo upevnění vlevo	Objednací číslo upevnění vpravo	070 Matná stříbrná 551 Čiré
1000	2100	487.120001	487.120002	1.037,-

Zhotovení na míru na dlažbu

Speciální šířka do	Speciální výška do	Objednací číslo upevnění vlevo	Objednací číslo upevnění vpravo	070 Matná stříbrná 551 Čiré
1000	2100	487.120003	487.120004	1.037,-

Speciální výbava

Skla	Navýšení ceny
751 Čiré s CareTec Pro	89,-
594 Carbon	155,-
794 Carbon s CareTec Pro	244,-
601 Částečný Edelsatin	306,-
801 Částečný Edelsatin s CareTec Pro	395,-
602 Zrcadlové	344,-
802 Zrcadlové s CareTec Pro	433,-
816 Edelsatin	306,-
816 Edelsatin s CareTec Pro	395,-

Různé	Navýšení ceny
278 Lesklá stříbrná	80,-
248 Matná černá	
752700 Lepicí set pro nástěnný profil	111,-
Oválná stabilizační vzpěra (Různé typy podepření)	Více informací na straně 23

Allegra 2 Kyvadlové dveře

s pevným segmentem pro kombinaci s bočním dílem

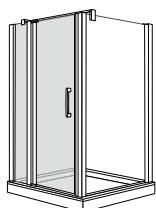

Náhled, upevnění vlevo

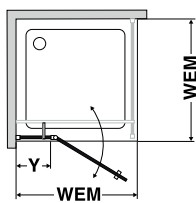

Pohled shora, upevnění vlevo

Poznámky

Při objednání profilu v provedení 070 a 278 je dodáván úchyt v provedení - lesklý chrom. Při objednání profilu v provedení 248, je úchyt dodáván v provedení - matná černá.

Částečně satinované sklo (801):

Sklo bude potaženo mléčným pruhem na střed skla v šířce 900 mm.

Speciální velikosti na vyžádání.

Standardní instalace na podlahu sprchy

WM	WEM	Šířka vstupu	Šířka pevného dílu	Výška	Objednací číslo upevnění vlevo	Objednací číslo upevnění vpravo	070 Matná stříbrná 551 Čiré
750	735-755	490	200	2000	488.124021	488.124022	888,-
800	785-805	490	250	2000	488.125021	488.125022	908,-
900	885-905	590	250	2000	488.127021	488.127022	947,-
1000	985-1005	690	250	2000	488.129021	488.129022	998,-
1200	1185-1205	890	250	2000	488.121221	488.121222	1.082,-

Standardní instalace na dlažbu

WM	WEM	Šířka vstupu	Šířka pevného dílu	Výška	Objednací číslo upevnění vlevo	Objednací číslo upevnění vpravo	070 Matná stříbrná 551 Čiré
750	735-755 *	490	224	2000	488.124023	488.124024	888,-
800	785-805 *	490	274	2000	488.125023	488.125024	908,-
900	885-905 *	590	274	2000	488.127023	488.127024	947,-
1000	985-1005 *	690	274	2000	488.129023	488.129024	998,-
1200	1185-1205 *	890	274	2000	488.121223	488.121224	1.082,-

* rozměry měřeny k vnějšímu okraji skla

Zhotovení na míru na podlahu sprchy

Speciální šířka do	Speciální výška do	Objednací číslo upevnění vlevo	Objednací číslo upevnění vpravo	070 Matná stříbrná 551 Čiré
1200	2100	488.120001.1200	488.120002.1200	1.271,-
1800	2100	488.120001.1800	488.120002.1800	1.581,-

Zhotovení na míru na dlažbu

Speciální šířka do	Speciální výška do	Objednací číslo upevnění vlevo	Objednací číslo upevnění vpravo	070 Matná stříbrná 551 Čiré
1200	2100	488.120003.1200	488.120004.1200	1.271,-
1800	2100	488.120003.1800	488.120004.1800	1.581,-

Speciální vybava

Skla	Navýšení ceny
751 Čiré s CareTec Pro	89,-
594 Carbon	155,-
794 Carbon s CareTec Pro	244,-
601 Částečný Edelsatin	306,-
801 Částečný Edelsatin s CareTec Pro	395,-
602 Zrcadlové	344,-
802 Zrcadlové s CareTec Pro	433,-
816 Edelsatin	306,-
816 Edelsatin s CareTec Pro	395,-
Zpracování skla podle náčrtku: zkosení/ výřez	203,-

Různé	Navýšení ceny
278 Lesklá stříbrná	110,-
248 Matná černá	
752700 Lepicí set pro nástěnný profil	111,-

Allegra 2 Boční díl

pro kyvadlové a zalamovací dveře

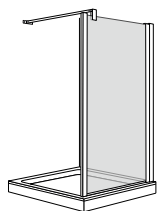

Náhled, upevnění vpravo

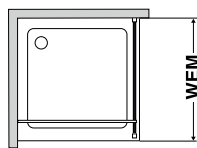

Pohled shora, upevnění vpravo

Poznámky

Při objednání profilu v provedení 070 a 278 je dodáván úchyt v provedení - lesklý chrom. Při objednání profilu v provedení 248, je úchyt dodáván v provedení - matná černá.

Částečně satinované sklo (801):

Sklo bude potišťeno mléčným pruhem na střed skla v šířce 900 mm.

Speciální velikosti na vyžádání.

Standardní instalace na podlahu sprchy

WM	WEM	Výška	Objednací číslo	070 Matná stříbrná 551 Čiré
700	685-705	2000	487.203020	494,-
750	735-755	2000	487.204020	507,-
800	785-805	2000	487.205020	519,-
900	885-905	2000	487.207020	552,-
1000	985-1005	2000	487.209020	598,-

Standardní instalace na dlažbu

WM	WEM	Výška	Objednací číslo	070 Matná stříbrná 551 Čiré
700	685-705 *	2000	487.203025	494,-
750	735-755 *	2000	487.204025	507,-
800	785-805 *	2000	487.205025	519,-
900	885-905 *	2000	487.207025	552,-
1000	985-1005 *	2000	487.209025	598,-

* rozměry měřeny k vnějšímu okraji skla

Zhotovení na míru na podlahu sprchy

Speciální šířka do	Speciální výška do	Objednací číslo	070 Matná stříbrná 551 Čiré
700	2100	487.200000.700	812,-
1250	2100	487.200000.1250	908,-

Zhotovení na míru na dlažbu

Speciální šířka do	Speciální výška do	Objednací číslo	070 Matná stříbrná 551 Čiré
700	2100	487.200005.700	812,-
1250	2100	487.200005.1250	908,-

Speciální výbava

Skla	Navýšení ceny	Různé	Navýšení ceny
751 Čiré s CareTec Pro	89,-	278 Lesklá stříbrná	
594 Carbon	155,-	248 Matná černá	80,-
794 Carbon s CareTec Pro	244,-	752700 Lepicí set pro nástěnný profil	111,-
601 Částečný Edelsatin	306,-		
801 Částečný Edelsatin s CareTec Pro	395,-		
602 Zrcadlové	344,-		
802 Zrcadlové s CareTec Pro	433,-		
816 Edelsatin	306,-		
816 Edelsatin s CareTec Pro	395,-		
Zpracování skla podle náčrtku: zkosení/ výřez	203,-		

Allegra 2 Boční díl

zkrácený, dosedlý pro kyvadlové a zalamovací dveře

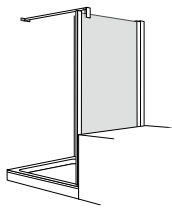

Náhled upevnění vpravo

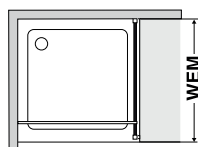

Pohled shora, upevnění vpravo

Zhotovení na míru na podlahu sprchy

Speciální šířka do	Speciální výška do	Objednací číslo	070 Matná stříbrná 551 Číré
1000	1850	487.210000	799,-

Zhotovení na míru na dlažbu

Speciální šířka do	Speciální výška do	Objednací číslo	070 matná stříbrná 551 číré
1000	1850	487.210005	799,-

Speciální výbava

Skla	Navýšení ceny
751 číré s CareTec Pro	89,-
594 Carbon	155,-
794 Carbon s CareTec Pro	244,-
601 částečný Edelsatin	306,-
801 Částečný Edelsatin s CareTec Pro	395,-
602 Zrcadlové	344,-
802 Zrcadlové s CareTec Pro	433,-
816 Edelsatin	306,-
816 Edelsatin s CareTec Pro	395,-
Zpracování skla podle náčrtku: zkosení/ výřez	203,-

Různé	Navýšení ceny
278 Lesklá stříbrná	80,-
248 Matná černá	
752700 Lepící set pro nástěnný profil	111,-
Oválná vzpěra (různé typy připojení)	Detaily str. 23

Poznámky

Při objednání profilu v provedení 070 a 278 je dodáván úchyt v provedení - lesklý chrom. Při objednání profilu v provedení 248, je úchyt dodáván v provedení - matná černá.

Pokyny pro objednání:

V kombinaci s kyvadlovými dveřmi pro boční díl.

Částečně satinované sklo (801):

Sklo bude potišťeno mléčným pruhem na střed skla v šířce 900 mm.

Speciální velikosti na vyžádání.

Allegra 2 Kyvadlové dveře

pro rohový vstup

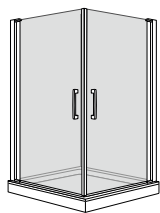

Náhled

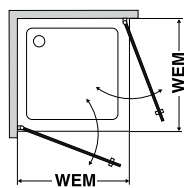

Pohled shora

Standardní instalace na podlahu sprchy

WM	WEM	Šířka vstupu	Výška	Objednací číslo upevnění vlevo	Objednací číslo upevnění vpravo	070 Matná stříbrná 551 Číré (cena za každý díl zvlášť)
800	785-805 *	984	2000	487.425020	487.435020	787,-
900	885-905 *	1125	2000	487.427020	487.437020	822,-
1000	985-1005 *	1266	2000	487.429020	487.439020	870,-

Standardní instalace na dlažbu

WM	WEM	Šířka vstupu	Výška	Objednací číslo upevnění vlevo	Objednací číslo upevnění vpravo	070 Matná stříbrná 551 Číré (cena za každý díl zvlášť)
800	785-805 *	1018	2000	487.425025	487.435025	787,-
900	885-905 *	1159	2000	487.427025	487.437025	822,-
1000	985-1005 *	1300	2000	487.429025	487.439025	870,-

* rozměry měřeny k vnějšímu okraji skla

Zhotovení na míru na podlahu sprchy

Speciální šířka do	Speciální výška do	Objednací číslo upevnění vlevo	Objednací číslo upevnění vpravo	070 Matná stříbrná 551 Číré (cena za každý díl zvlášť)
1000	2100	487.420000	487.430000	1.024,-

Zhotovení na míru na dlažbu

Speciální šířka do	Speciální výška do	Objednací číslo upevnění vlevo	Objednací číslo upevnění vpravo	070 Matná stříbrná 551 Číré (cena za každý díl zvlášť)
1000	2100	487.420005	487.430005	1.024,-

Speciální výbava

Skla	Navýšení ceny za 1 díl
751 Číré s CareTec Pro	89,-
594 Carbon	155,-
794 Carbon s CareTec Pro	244,-
601 Částečný Edelsatin	306,-
801 Částečný Edelsatin s CareTec Pro	395,-
602 Zrcadlové	344,-
802 Zrcadlové s CareTec Pro	433,-
816 Edelsatin	306,-
816 Edelsatin s CareTec Pro	395,-

Různé	Navýšení ceny za 1 díl
278 Lesklá stříbrná	110,-
248 Matná černá	111,-
752700 Lepící set pro nástěnný profil	111,-

Poznámky

Při objednání profilu v provedení 070 a 278 je dodáván úchyt v provedení - lesklý chrom. Při objednání profilu v provedení 248, je úchyt dodáván v provedení - matná černá.

Sklo částečný Fine Satin (801): Skla jsou potíštěna v rozmezí od 600 do 1500 mm nad podlahou. Pro vany 200 až 1100 mm od hrany.

Jiné rozměry jako zakázková výroba.

Allegra 2 Kyvadlové dveře

pro rohový vstup s pevným segmentem

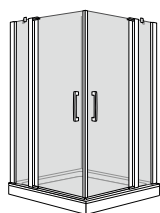

Náhled

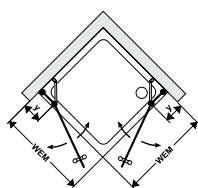

Pohled shora

Poznámky

Při objednání profilu v provedení 070 a 278 je dodáván úchyt v provedení - lesklý chrom. Při objednání profilu v provedení 248, je úchyt dodáván v provedení - matná černá.

Částečně satinované sklo (801):
Sklo budepotištěno mléčným pruhem na střed skla v šířce 900 mm.
Speciální velikosti na vyžádání.

Standardní instalace na podlahu sprchy

WM	WEM	Šířka vstupu	Šířka pevného segmentu	Výška	Objednací číslo upevnění vlevo	Objednací číslo upevnění vpravo	070 Matná stříbrná 551 Čiré (cena za každý díl zvlášť)
700	685-705	691	157	2000	488.423020	488.433020	870,-
750	735-755	691	207	2000	488.424020	488.434020	888,-
800	785-805	833	157	2000	488.425020	488.435020	908,-
900	885-905	833	257	2000	488.427020	488.437020	947,-
1000	985-1005	833	357	2000	488.429020	488.439020	998,-

Standardní instalace na dlažbu

WM	WEM	Šířka vstupu	Šířka pevného segmentu	Výška	Objednací číslo upevnění vlevo	Objednací číslo upevnění vpravo	070 Matná stříbrná 551 Čiré (cena za každý díl zvlášť)
700	685-705 *	725	157	2000	488.423025	488.433025	870,-
750	735-755 *	725	207	2000	488.424025	488.434025	888,-
800	785-805 *	867	157	2000	488.425025	488.435025	908,-
900	885-905 *	867	257	2000	488.427025	488.437025	947,-
1000	985-1005 *	867	357	2000	488.429025	488.439025	998,-

* rozměry měřeny k vnějšímu okraji skla

Zhotovení na míru na podlahu sprchy

Speciální šířka do	Speciální výška do	Objednací číslo upevnění vlevo	Objednací číslo upevnění vpravo	070 Matná stříbrná 551 Čiré (cena za každý díl zvlášť)
1300	2100	488.420000	488.430000	1.297,-

Zhotovení na míru na dlažbu

Speciální šířka do	Speciální výška do	Objednací číslo upevnění vlevo	Objednací číslo upevnění vpravo	070 Matná stříbrná 551 Čiré (cena za každý díl zvlášť)
1300	2100	488.420005	488.430005	1.297,-

Speciální výbava

Skla	Navýšení ceny za 1 díl	Různé	Navýšení ceny za 1 díl
751 Čiré s CareTec Pro	89,-	278 Lesklá stříbrná	110,-
594 Carbon	155,-	248 Matná černá	
794 Carbon s CareTec Pro	244,-	752700 Lepící set pro nástěnný profil	111,-
601 Částečný Edelsatin	306,-		
801 Částečný Edelsatin s CareTec Pro	395,-		
602 Zrcadlové	344,-		
802 Zrcadlové s CareTec Pro	433,-		
816 Edelsatin	306,-		
816 Edelsatin s CareTec Pro	395,-		
Zpracování skla podle náčrtku: zkosení/ výřez	203,-		

Allegra 2 Round

2-kyvadlové dveře s pevnými segmenty



Náhled

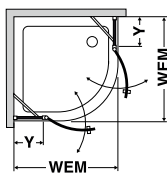

Pohled shora

Poznámky

Při objednání profilu v provedení 070 a 278 je dodáván úchyt v provedení -lesklý chrom. Při objednání profilu v provedení 248, je úchyt dodáván v provedení -matná černá.

Částečně satinované sklo (801):

Sklo bude potíštěno mléčným pruhem na střed skla v šířce 900 mm.

Speciální velikosti na vyžádání.

Standard

WM	Rádus	WEM	Šířka vstupu	Šířka pevného dílu	Výška	Objednací číslo	070 Matná stříbrná 551 Číré
900	550	885-905	833	257	2000	489.500120	2.061,-
1000	550	985-1005	833	357	2000	489.624120	2.178,-

Speciální výbava

Skla	Navýšení ceny	Různé	Navýšení ceny
751 Číré s CareTec Pro	178,-	278 Lesklá stříbrná	
		248 Matná černá	220,-
		752701 Lepicí set pro nástěnný profil	222,-

Allegra 2

Walk-in

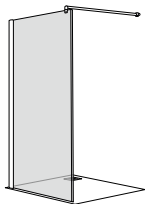

Náhled, upevnění vlevo

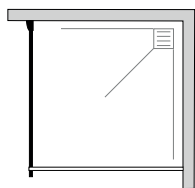

Pohled shora, upevnění vlevo

Poznámky

Při objednání profilu v provedení 070 a 278 je dodávána stabilizační vzpěra v provedení - lesklý chrom. Při objednání profilu v provedení 248, je stabilizační vzpěra dodáván v provedení - matná černá. Délka stabilizační vzpěry 1200 mm.

Standard

WM	WEM	Výška	Objednací číslo	070 Matná stříbrná 551 Čiré
800	785-805 *	2000	487.265020	585,-
900	885-905 *	2000	487.267020	611,-
1000	985-1005 *	2000	487.269020	637,-
1100	1085-1105 *	2000	487.261120	674,-
1200	1185-1205 *	2000	487.261220	708,-
1400	1385-1405 *	2000	487.261420	812,-

* rozměry měřeny k vnějšímu okraji skla

Zhotovení na míru

Speciální šířka do	Speciální výška do	Objednací číslo	070 Matná stříbrná 551 Čiré
1000	2100	487.260000.1000	804,-
1400	2100	487.260000.1400	979,-

Speciální výbava

Skla	Navýšení ceny	Různé	Navýšení ceny
751 čiré s CareTec Pro	89,-	278 Lesklá stříbrná	80,-
594 Carbon	155,-	248 Matná černá	
794 Carbon s CareTec Pro	244,-	752700 Lepící set pro nástěnný profil	111,-
601 částečný Edelsatin	306,-		
801 částečný Edelsatin s CareTec Pro	395,-		
602 zrcadlové	344,-		
802 zrcadlové s CareTec Pro	433,-		
816 Edelsatin	306,-		
816 Edelsatin s CareTec Pro	395,-		
Zpracování skla podle náčrtku: zkosení/ výřez	203,-		

Allegra 2

Walk-in s dveřním dílem

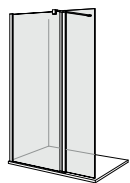

Náhled, upevnění vlevo

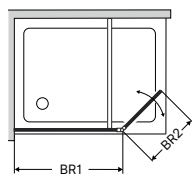

Pohled shora, upevnění vpravo

Zhotovení na míru

Speciální šířka BR1 do	Šířka dveřního dílu do	Speciální výška do	Objednací číslo	070 Matná stříbrná 551 Číré
1200	500	2100	487.280000.1200	1.330,-

Speciální výbava

Skla	Navýšení ceny
751 Číré s CareTec Pro	89,-
594 Carbon	155,-
794 Carbon s CareTec Pro	244,-
601 Částečný Edelsatin	306,-
801 Částečný Edelsatin s CareTec Pro	395,-
602 Zrcadlové	344,-
802 Zrcadlové s CareTec Pro	433,-
816 Edelsatin	306,-
816 Edelsatin s CareTec Pro	395,-
Zpracování skla podle náčrtku: zkosení/ výřez	203,-

Různé	Navýšení ceny
278 Lesklá stříbrná	80,-
248 Matná černá	
752700 Lepicí set pro nástěnný profil	111,-

Pounámky

Při objednání profilu v provedení 070 a 278 je dodávána stabilizační vzpěra v provedení - lesklý chrom. Při objednání profilu v provedení 248, je stabilizační vzpěra dodáván v provedení - matná černá. Délka stabilizační vzpěry 1200 mm.

Allegra 2 Zalamovací dveře

do niky

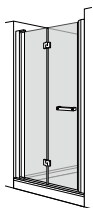

Náhled, upevnění vlevo

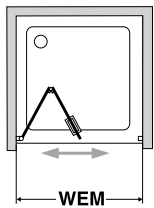

Pohled shora, upevnění vlevo

Poznámky

Při objednání profilu v provedení 070 a 278 je dodáván úchyt v provedení - lesklý chrom. Při objednání profilu v provedení 248, je úchyt dodáván v provedení - matná černá.

Standard

WM	WEM	Šířka vstupu/Výška	Objednací číslo upevnění vlevo	Objednací číslo upevnění vpravo	070 Matná stříbrná 551 Číré
700	675-705	514 2000	490.113021	490.113022	1.025,-
750	725-755	576 2000	490.114021	490.114022	1.044,-
800	775-805	619 2000	490.115021	490.115022	1.063,-
900	875-905	722 2000	490.117021	490.117022	1.102,-
1000	975-1005	823 2000	490.119021	490.119022	1.155,-

Zhotovení na míru

Speciální šířka do	Speciální výška do	Objednací číslo upevnění vlevo	Objednací číslo upevnění vpravo	070 Matná stříbrná 551 Číré
1100	2100	490.110001	490.110002	1.425,-

Speciální výbava

Skla	Navýšení ceny	Různé	Navýšení ceny
751 Číré s CareTec Pro	89,-	278 Lesklá stříbrná	
594 Carbon	155,-	248 Matná černá	110,-
794 Carbon s CareTec Pro	244,-	752700 Lepicí set pro nástěnný profil	111,-
601 Částečný Edelsatin	306,-		
801 Částečný Edelsatin s CareTec Pro	395,-		
602 Zrcadlové	344,-		
802 Zrcadlové s CareTec Pro	433,-		
816 Edelsatin	306,-		
816 Edelsatin s CareTec Pro	395,-		

WM	Velikost zalomení B	Tloušťka složených dveří C
700	329	150
750	354	147
800	379	145
900	429	143
1000	479	141
1200	579	140

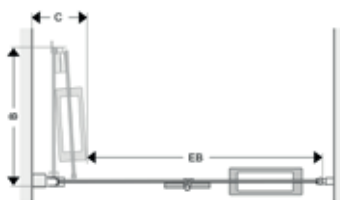

Allegra 2 Zalamovací dveře

pro kombinaci s bočním dílem

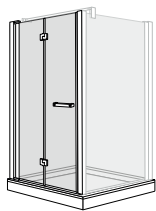

Náhled, upevnění vlevo

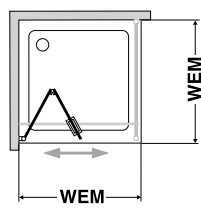

Pohled shora, upevnění vlevo

Poznámky

Při objednání profilu v provedení 070 a 278 je dodáván úchyt v provedení - lesklý chrom. Při objednání profilu v provedení 248, je úchyt dodáván v provedení - matná černá.

Standardní instalace na podlahu sprchy

WM	WEM	Šířka vstupu	Výška	Objednací číslo upevnění vlevo	Objednací číslo upevnění vpravo	070 Matná stříbrná 551 Číré
700	685-705	514	2000	490.123021	490.123022	1.007,-
750	735-755	567	2000	490.124021	490.124022	1.027,-
800	785-805	619	2000	490.125021	490.125022	1.046,-
900	885-905	722	2000	490.127021	490.127022	1.084,-
1000	985-1005	823	2000	490.129021	490.129022	1.133,-

Standardní instalace na dlažbu

WM	WEM	Šířka vstupu	Výška	Objednací číslo upevnění vlevo	Objednací číslo upevnění vpravo	070 Matná stříbrná 551 Číré
700	685-705 *	538	2000	490.123023	490.123024	1.007,-
750	735-755 *	591	2000	490.124023	490.124024	1.027,-
800	785-805 *	643	2000	490.125023	490.125024	1.046,-
900	885-905 *	746	2000	490.127023	490.127024	1.084,-
1000	985-1005 *	847	2000	490.129023	490.129024	1.133,-

* rozměry měřeny k vnějšímu okraji skla

Zhotovení na míru na podlahu sprchy

Speciální šířka do	Speciální výška do	Objednací číslo upevnění vlevo	Objednací číslo upevnění vpravo	070 Matná stříbrná 551 Číré
1100	2100	490.120001	490.120002	1.361,-

Zhotovení na míru na dlažbu

Speciální šířka do	Speciální výška do	Objednací číslo upevnění vlevo	Objednací číslo upevnění vpravo	070 Matná stříbrná 551 Číré
1100	2100	490.120003	490.120004	1.361,-

Speciální výbava

Skla	Navýšení ceny
751 Číré s CareTec Pro	89,-
594 Carbon	155,-
794 Carbon s CareTec Pro	244,-
601 Částečný Edelsatin	306,-
801 Částečný Edelsatin s CareTec Pro	395,-
602 Zrcadlové	344,-
802 Zrcadlové s CareTec Pro	433,-
816 Edelsatin	306,-
816 Edelsatin s CareTec Pro	395,-

Různé	Navýšení ceny
278 Lesklá stříbrná	110,-
248 Matná černá	
752700 Lepicí set pro nástěnný profil	111,-

Allegra 2 Zalamovací dveře

pro rohový vstup

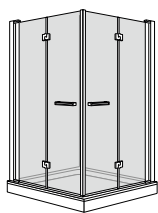

Náhled

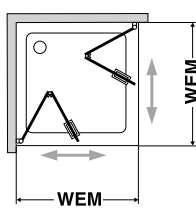

Pohled shora

Poznámky

Při objednání profilu v provedení 070 a 278 je dodáván úchyt v provedení - lesklý chrom. Při objednání profilu v provedení 248, je úchyt dodáván v provedení - matná černá.

Standardní instalace na podlahu sprchy

WM	WEM	Šířka vstupu	Výška	Objednací číslo upevnění vlevo	Objednací číslo upevnění vpravo	070 Matná stříbrná 551 Číré (cena za každý díl zvlášť)
700	685-705	842	2000	490.423020	490.433020	960,-
750	735-755	912	2000	490.424020	490.434020	979,-
800	785-805	983	2000	490.425020	490.435020	998,-
900	885-905	1125	2000	490.427020	490.437020	1.037,-
1000	985-1005	1266	2000	490.429020	490.439020	1.089,-

Standardní instalace na dlažbu

WM	WEM	Šířka vstupu	Výška	Objednací číslo upevnění vlevo	Objednací číslo upevnění vpravo	070 Matná stříbrná 551 Číré (cena za každý díl zvlášť)
700	685-705 *	877	2000	490.423025	490.433025	960,-
750	735-755 *	947	2000	490.424025	490.434025	979,-
800	785-805 *	1018	2000	490.425025	490.435025	998,-
900	885-905 *	1159	2000	490.427025	490.437025	1.037,-
1000	985-1005 *	1300	2000	490.429025	490.439025	1.089,-

* rozměry měřeny k vnějšímu okraji skla

Zhotovení na míru na podlahu sprchy

Speciální šířka do	Speciální výška do	Objednací číslo upevnění vlevo	Objednací číslo upevnění vpravo	070 Matná stříbrná 551 Číré (cena za každý díl zvlášť)
1000	2100	490.420000	490.430000	1.361,-

Zhotovení na míru na dlažbu

Speciální šířka do	Speciální výška do	Objednací číslo upevnění vlevo	Objednací číslo upevnění vpravo	070 Matná stříbrná 551 Číré (cena za každý díl zvlášť)
1000	2100	490.420005	490.430005	1.361,-

Speciální výbava

Skla	Navýšení ceny za 1 díl	Různé	Navýšení ceny za 1 díl
751 Číré s CareTec Pro	89,-	278 Lesklá stříbrná	110,-
94 Carbon	155,-	248 Matná černá	
794 Carbon s CareTec Pro	244,-	752700 Lepící set pro nástěnný profil	111,-
601 Částečný Edelsatin	306,-		
801 Částečný Edelsatin s CareTec Pro	395,-		
602 Zrcadlové	344,-		
802 Zrcadlové s CareTec Pro	433,-		
816 Edelsatin	306,-		
816 Edelsatin s CareTec Pro	395,-		

Allegra 2 Otočné dveře



Allegra
Allegra 2

Modely



Strana 187

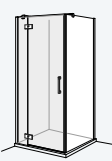

Strana 188

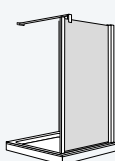

Strana 189

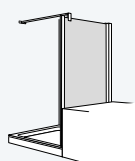

Strana 190

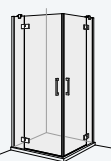

Strana 191

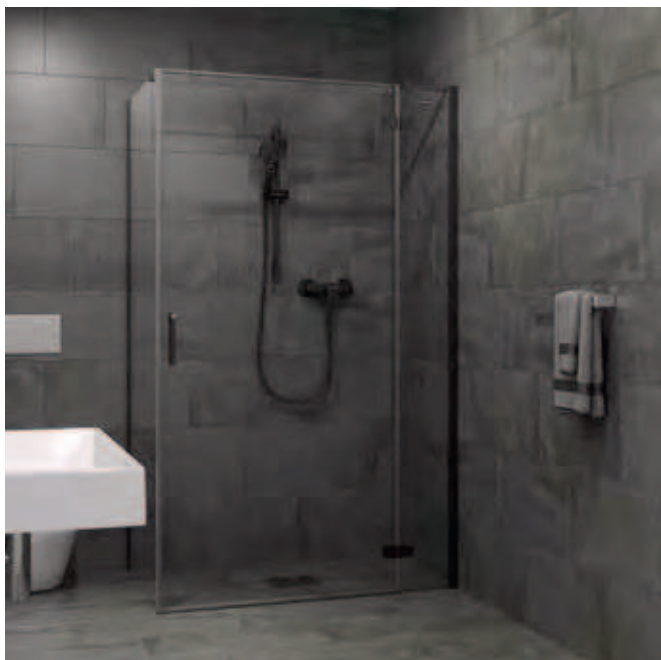

Přehled

- Částečně rámovaná sprchová zástěna
- Sklo síly 6 mm
- Barvy profilů: matná stříbrná, lesklá stříbrná a matná černá
- Zdvíhací mechanismus pro snadné otevírání a zavírání dveří
- V závislosti na modelu je možné zhotovení na míru, šířka nastavení mezi 20 a 40 mm
- Výška sprchové zástěny do 2100 mm
- K dispozici také lepicí set pro volitelnou instalaci s nástěnným profilem

Základní výbava

	Barva profilů	Skla	Barva kování	Barva prahové lišty
070 Matná stříbrná	●			●
078 Lesklý chrom			●	
551 Čiré		●		

Speciální výbava

	Barva profilů	Barva kování	Barva prahové lišty
278 Lesklá stříbrná	○	○	○
248 Matná černá	○	○	○

Technické informace



Elegantní madlo kyvadlových dveří - vertikální



Elegantní řešení pantů pro zalamovací dveře



Držák ručníku 752062

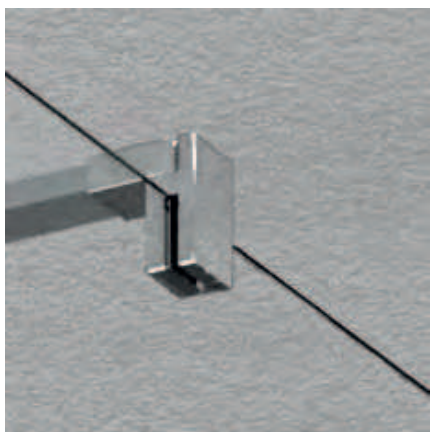

Detail traverzy

Technické informace

- Síla skla 6 mm
- V závislosti na modelu je možné zhotovení na míru, šířka/zkosení mezi 20 a 40 mm
- Rozsáhlá nabídka speciálních zhotovení na míru
- Speciální instalace na vyžádání

Ostatní

Navýšení ceny

Držák ručníku, provedení 070 / 278 / 248 (752062)

Držák ručníku, provedení 070 / 278 / 248 (752274) - k dodatečné samostatné instalaci

Držák ručníku (speciální délka), provedení 070 / 278 / 248 (752275) - k dodatečné samostatné instalaci

viz příslušenství

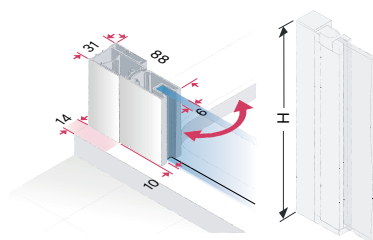

Strana pro upevnění panelu dveří

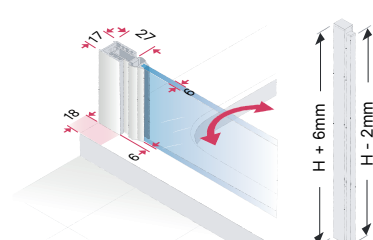

Uzavírací strana dveří

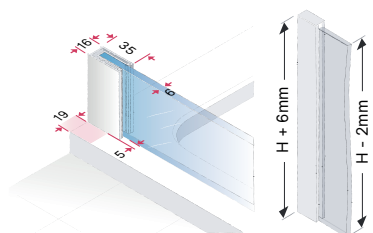

Pevný segment a boční díl

Allegra 2 Otočné dveře

do niky s pevným segmentem



Náhled, upevnění vlevo

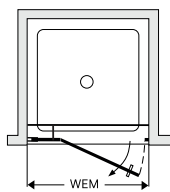

Pohled shora, upevnění vlevo

Poznámky

Při objednání profilu v provedení 070 a 278 je dodáván úchyt v provedení lesklý chrom. Při objednání profilu v provedení 248, je úchyt dodáván v provedení - matná černá.

Standard

WM	WEM	Šířka vstupu	Šířka pevného segmentu	Výška	Objednací číslo upevnění vlevo	Objednací číslo upevnění vpravo	070 Matná stříbrná 551 Číré (cena za každý díl zvlášť)
800	775-805	499	228	2000	503.115021	503.115022	1.070,-
900	875-905	599	228	2000	503.117021	503.117022	1.117,-
1000	975-1005	699	228	2000	503.119021	503.119022	1.165,-
1200	1175-1205	899	228	2000	503.111221	503.111222	1.260,-

Zhotovení na míru

Speciální šířka do	Speciální výška do	Objednací číslo upevnění vlevo	Objednací číslo upevnění vpravo	070 Matná stříbrná 551 Číré (cena za každý díl zvlášť)
1200	2100	503.110001	503.110002	1.438,-
1800	2100	503.110001	503.110002	1.747,-

Speciální výbava

Skla	Navýšení ceny
751 Číré s CareTec Pro	89,-
594 Carbon	155,-
794 Carbon s CareTec Pro	244,-
601 Částečný Edelsatin	306,-
801 Částečný Edelsatin s CareTec Pro	395,-
602 Zrcadlové	344,-
802 Zrcadlové s CareTec Pro	433,-
816 Edelsatin	306,-
816 Edelsatin s CareTec Pro	395,-
Zpracování skla podle náčrtku: zkosení/ výřez	203,-

Různé	Navýšení ceny
278 Lesklá stříbrná	110,-
248 Matná černá	
752700 Lepicí set pro nástěnný profil	111,-

Allegra 2 Otočné dvere

s pevným segmentem pro kombinaci s bočním dílem

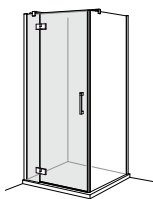

Náhled, upevnění vlevo

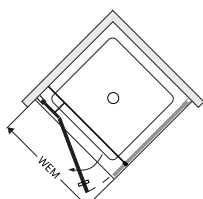

Pohled shora, upevnění vlevo

Poznámky

Při objednání profilu v provedení 070 a 278 je dodáván úchyt v provedení - lesklý chrom. Při objednání profilu v provedení 248, je úchyt dodáván v provedení - matná černá.

Standartní instalace na vaničku

WM	WEM	Šířka vstupu	Šířka pevného segmentu	Výška	Objednací číslo upevnění vlevo	Objednací číslo upevnění vpravo	070 Matná stříbrná 551 Číré
800	785-805	496	244	2000	503.125021	503.125022	1.010,-
900	885-905	596	244	2000	503.127021	503.127022	1.058,-
1000	985-1005	696	244	2000	503.129021	503.129022	1.105,-
1200	1185-1205	896	244	2000	503.121221	503.121222	1.200,-

Standartní instalace na dlažbu

WM	WEM	Šířka width	Šířka pevného segmentu	Výška	Objednací číslo upevnění vlevo	Objednací číslo upevnění vpravo	070 Matná stříbrná 551 Číré
800	785-805 *	496	244	2000	503.125021	503.125022	1.010,-
900	885-905 *	596	244	2000	503.127021	503.127022	1.058,-
1000	985-1005 *	696	244	2000	503.129021	503.129022	1.105,-
1200	1185-1205 *	896	244	2000	503.121221	503.121222	1.200,-

* Rozměry měřené k vnější hraně skla

Zhotovení na míru, instalace na vaničku

Speciální šířka do	Speciální výška do	Objednací číslo upevnění vlevo	Objednací číslo upevnění vpravo	070 Matná stříbrná 551 Číré
1200	2100	503.120001	503.120002	1.367,-
1800	2100	503.120001	503.120002	1.676,-

Zhotovení na míru, instalace na dlažbu

Speciální šířka do	Speciální výška do	Objednací číslo upevnění vlevo	Objednací číslo upevnění vpravo	070 Matná stříbrná 551 Číré
1200	2100	503.120001	503.120002	1.367,-
1800	2100	503.120001	503.120002	1.676,-

Speciální vybava

Skla	Navýšení ceny
751 Číré s CareTec Pro	89,-
594 Carbon	155,-
794 Carbon s CareTec Pro	244,-
601 Částečný Edelastrin	306,-
801 Částečný Edelastrin s CareTec Pro	395,-
602 Zrcadlové	344,-
802 Zrcadlové s CareTec Pro	433,-
816 Edelsatin	306,-
816 Edelsatin s CareTec Pro	395,-
Zpracování skla dle náčrtku: zkosení/ výřez	203,-

Různé	Navýšení ceny
278 Lesklá stříbrná	110,-
248 Matná černá	111,-
752700 Lepicí set pro nástěnný profil	111,-

Allegra 2 Boční díl

pro otočné dveře

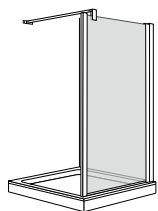

Náhled, upevnění vpravo

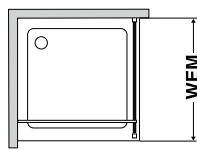

Pohled shora, upevnění vpravo

Poznámky

Při objednání profilu v provedení 070 a 278, bude stabilizační vzpěra dodána v provedení - lesklý chrom. Při objednání profilu v provedení 248, bude stabilizační vzpěra dodáván v provedení - matná černá.

Informace pro objednání:

Pro objednání zkráceného bočního dílu je nutné objednat dveře do niky.

Standartní instalace na vaničku

WM	WEM	WEM Instalace na vaničku	Výška	Objednací číslo	070 Matná stříbrná 551 Čiré
800	785-805	766-786	2000	503.205020	606,-
900	885-905	866-886	2000	503.207020	648,-
1000	985-1005	966-986	2000	503.209020	701,-

Standartní instalace na dlažbu

WM	WEM	WEM Instalace na dlažbu	Výška	Objednací číslo	070 Matná stříbrná 551 Čiré
800	785-805 *	766-786	2000	503.205020	606,-
900	885-905 *	866-886	2000	503.207020	648,-
1000	985-1005 *	966-986	2000	503.209020	701,-

* Rozměry měřené na vnější hranu skla

Zhotovení na míru, instalace na vaničku

Speciální šířka do	Speciální výška do	Objednací číslo	070 Matná stříbrná 551 Čiré
700	2100	503.200000	761,-
1250	2100	503.200000	915,-

Zhotovení na míru, instalace na dlažbu

Speciální šířka do	Speciální výška do	Objednací číslo	070 Matná stříbrná 551 Čiré
700	2100	503.200000	761,-
1250	2100	503.200000	915,-

Speciální výbava

Skla	Navýšení ceny
751 Čiré s CareTec Pro	89,-
594 Carbon	155,-
794 Carbon s CareTec Pro	244,-
601 Částečný Edelsatin	306,-
801 Částečný Edelsatin s CareTec Pro	395,-
602 Zrcadlové	344,-
802 Zrcadlové s CareTec Pro	433,-
816 Edelsatin	306,-
816 Edelsatin s CareTec Pro	395,-
Zpracování skla dle náčrtku: zkosení/ výřez	203,-

Různé	Navýšení ceny
278 Lesklá stříbrná	
248 Matná černá	80,-
752700 Lepící set pro nástěnný profil	111,-

Allegra 2 Boční díl

zkrácený pro otočné dveře

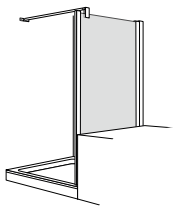

Náhled, upevnění vpravo

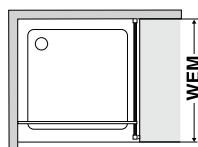

Pohled shora, upevnění vpravo

Poznámky

Při objednání profilu v provedení 070 a 278, bude stabilizační vzpěra dodána v provedení - lesklý chrom. Při objednání profilu v provedení 248, bude stabilizační vzpěra dodávána v provedení - matná černá.

Informace pro objednání:

Pro objednání zkráceného bočního dílu je nutné objednat dveře do niky

Zhotovení na míru

Speciální šířka do	Speciální výška do	Objednací číslo	070 Matná stříbrná 551 Číré
1000	1850	503.210000	891,-

Made to measure installation on tiled floor

Speciální šířka do	Speciální výška do	Objednací číslo	070 Matná stříbrná 551 Číré
1000	1600	503.210005	840,-

Speciální výbava

Skla	Navýšení ceny
751 Číré s CareTec Pro	89,-
594 Carbon	155,-
794 Carbon s CareTec Pro	244,-
601 Částečný Edelsatin	306,-
801 Edelsatin s CareTec Pro	395,-
602 Zrcadlové	344,-
802 Zrcadlové s CareTec Pro	433,-
816 Edelsatin	306,-
816 Edelsatin s CareTec Pro	395,-
Zpracování skla dle náčrtku: zkosení/ výřez	203,-

Různé	Navýšení ceny
278 Lesklá stříbrná	
248 Matná černá	80,-
752685 Lepicí set pro nástěnný profil	105,-

Allegra 2 Otočné dveře

s pevnými segmenty pro rohový vstup

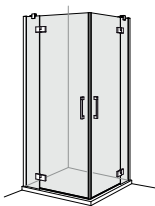

Náhled

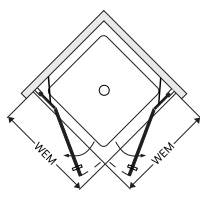

Pohled shora

Poznámky

Při objednání profilu v provedení 070 a 278, bude stabilizační vzpěra a úchyt dodán v provedení - lesklý chrom. Při objednání profilu v provedení 248, bude stabilizační vzpěra a úchyt dodáván v provedení - matná černá.

Standartní instalace na vaničku

WM	WEM	Šířka vstupu	Šířka pevného segmentu	Výška	Objednací číslo upevnění vlevo	Objednací číslo upevnění vpravo	070 Matná stříbrná 551 Clear (cena za každý díl zvlášť)
800	785-805	723	244	2000	503.425020	503.435020	1.105,-
900	885-905	864	244	2000	503.427020	503.437020	1.141,-
1000	985-1005	1006	244	2000	503.429020	503.439020	1.177,-

Standartní instalace na dlažbu

WM	WEM	WEM Instalace na dlažbu	Šířka vstupu	Šířka pevného segmentu	Výška	Objednací číslo upevnění vlevo	Objednací číslo upevnění vpravo	070 Matná stříbrná 551 Čiré (cena za každý díl zvlášť)
800	785-805 *	766-786	723	244	2000	503.425020	503.435020	1.105,-
900	885-905 *	866-886	864	244	2000	503.427020	503.437020	1.141,-
1000	985-1005 *	966-986	1006	244	2000	503.429020	503.439020	1.177,-

* Dimension measured to outer edge of glass

Zakázková výroba, instalace na vaničku

Speciální šířka do	Speciální výška do	Objednací číslo upevnění vlevo	Objednací číslo upevnění vpravo	070 Matná stříbrná 551 Čiré (cena za každý díl zvlášť)
1300	2100	503.420000	503.430000	1.474,-

Zakázková výroba, instalace na dlažbu

Speciální šířka do	Speciální výška do	Objednací číslo upevnění vlevo	Objednací číslo upevnění vpravo	070 Matná stříbrná 551 Čiré (cena za každý díl zvlášť)
1300	2100	503.420000	503.430000	1.474,-

Speciální výbava

Skla	Navýšení ceny
751 Čiré s CareTec Pro	89,-
594 Carbon	155,-
794 Carbon s CareTec Pro	244,-
601 Částečný Edelsatin	306,-
801 Částečný Edelsatin s CareTec Pro	395,-
602 Zrcadlové	344,-
802 Zrcadlové s CareTec Pro	433,-
816 Edelsatin	306,-
816 Edelsatin s CareTec Pro	395,-
Zpracování skla dle náčrtku: zkosení/ výřez	203,-

Různé	Navýšení ceny
278 Lesklá stříbrná	110,-
248 Matná černá	111,-
752700 Lepící set pro nástěnný profil	111,-

Classic 3



Modely



Strana 195



Strana 196

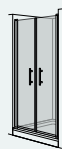

Strana 197



Strana 198



Strana 199-200



Strana 201

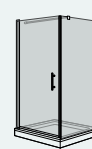

Strana 202-203



Strana 204-205



Strana 206-207

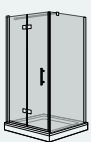

Strana 208-211



Strana 212



Strana 213-214



Strana 215-216



Strana 217-218



Strana 219-220



Strana 221-222



Strana 223



Strana 224

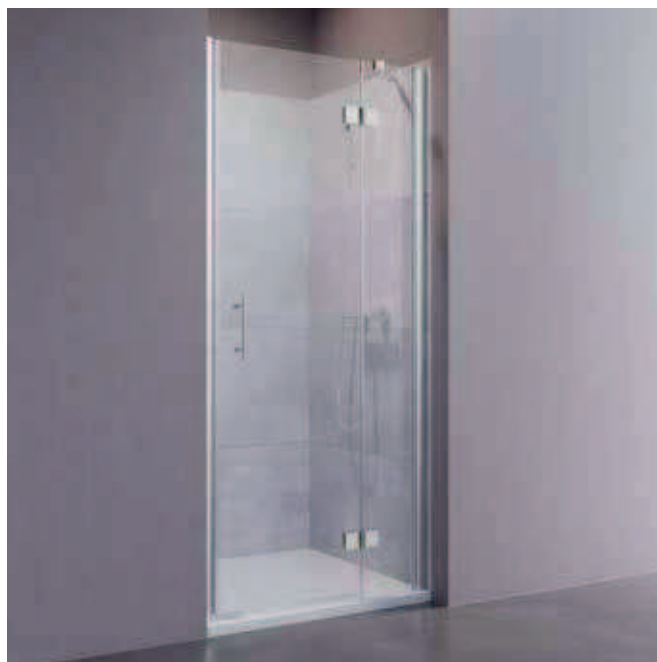
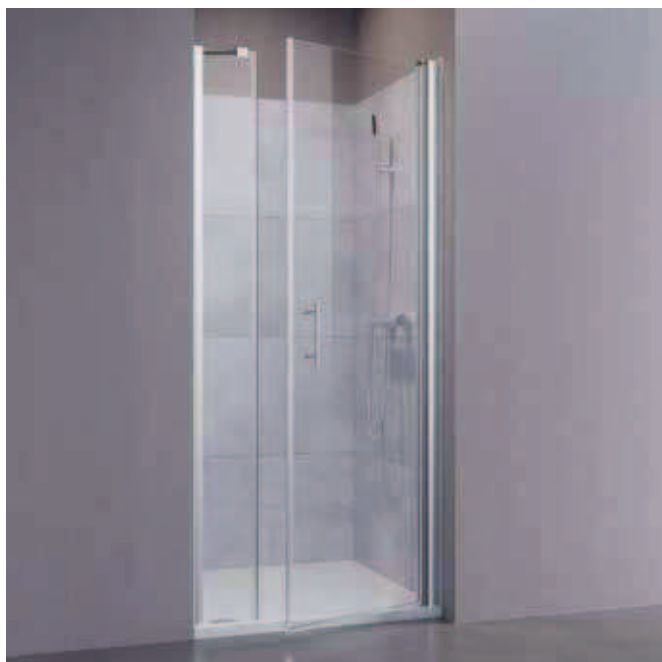

Přehled

- Částečně rámovaná sprchová zástěna
- Síla skla 6 mm
- Hedvábně lesklá stříbrná barva profilu
- Povrchová úprava skla Duscholux CareTec® ve standardní výbavě
- Chromované přídatné prvky
- Zvedací mechanismus pro snadné otevírání a zavírání
- Kompenzace šířky/sklonu 20 mm – 30 mm
- Výška sprchové zástěny 1928 mm – 1950 mm

Základní výbava

	Barvy profilů	Skla
293 Hedvábně lesklá stříbrná	●	
951 Čiré s CareTec		●



Otočný mechanismus dveří



Kyvadlový pant



Kyvadlový pant (vnitřní pohled)



Stabilizační vzpěra

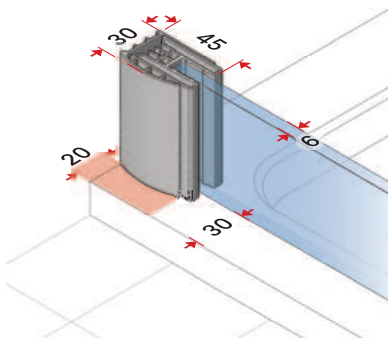

Pevný/boční díl

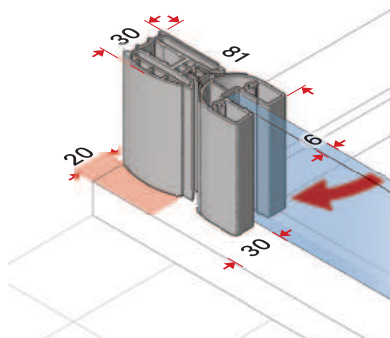

Strana pro upevnění panelu dveří

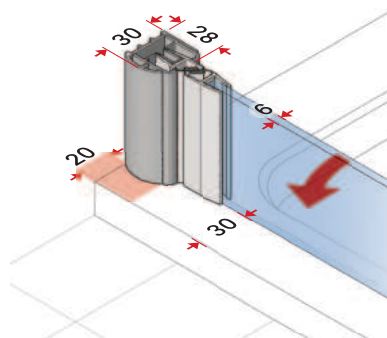

Uzavírací strana dveřního dílu

Technické informace

- Síla skla 6 mm
- Kompenzace šířky/sklonů 20 mm až 30 mm
- Přizpůsobení je možné pouze na šířku (bez změny výšky výrobku, zkosení, výřezů).

Classic 3 Otočné dveře

do niky

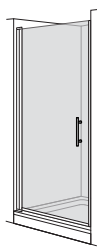

Náhled

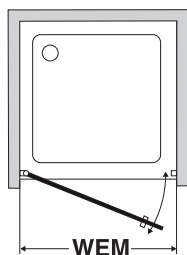

Pohled shora

Poznámky

Instalace: Dveře lze na místě instalovat vpravo nebo vlevo.

Madlo, stabilizační vzpěra a panty jsou vždy v provedení lesklý chrom.

Výška skla 1928 mm

Standard

WM	WEM	Šířka vstupu	Šířka	Výška	Objednací číslo	293 Leská stříbrná 951 Číré s CareTec
800	785 - 815	674	800	1950	C3NN1000800B951293	665,-
900	885 - 915	774	900	1950	C3NN1000900B951293	665,-
1000	985 - 1015	874	1000	1950	C3NN1001000B951293	690,-

Zhotovení na míru

Speciální šířka od ... do	Výška	Objednací číslo	293 Leská stříbrná 951 Číré s CareTec
600 - 1000	1950	C3NN100SM	710,-

Speciální výbava

Různé	Navyšení ceny
752945 prahová lišta, rovná vč.2 rohových připojení Dodávaná v délce: 1000 mm	30,-

Classic 3 Otočné dveře

do niky s protilehlým pevným segmentem

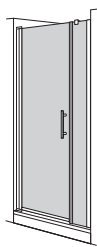

Náhled

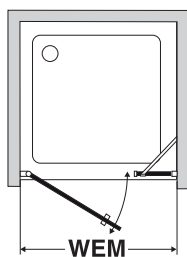

Pohled shora

Poznámky

Instalace: Dveře lze na místě instalovat vpravo nebo vlevo.

Madlo, stabilizační vzpěra a panty jsou vždy v provedení lesklý chrom.

Výška skla 1928 mm

Zhotovení na míru: šířka protilehlého pevného segmentu musí být min. 200 mm.

Šířka dveří nesmí přesáhnout 1000 mm.

Standard

WM	WEM	Šířka vstupu	Šířka	Výška	Objednací číslo	293 Leská stříbrná 951 Číré s CareTec
800	775 - 815	510	800	1950	C3NN1020800B951293	820.-
900	875 - 915	510	900	1950	C3NN1020900B951293	820.-
1000	975 - 1015	510	1000	1950	C3NN1021000B951293	870.-
1200	1175 - 1215	710	1200	1950	C3NN1021200B951293	870.-
1400	1375 - 1415	710	1400	1950	C3NN1021400B951293	940.-

Zhotovení na míru

Speciální šířka od ... do	Výška	Objednací číslo	293 Leská stříbrná 951 Číré s CareTec
760 - 1400	1950	C3NN102SM	980.-

Speciální výbava

Různé	Navýšení ceny
752945 prahová lišta, rovná vč.2 rohových připojení Dodávaná v délce: 1000 mm	30,-

Classic 3 Lítací dveře

2-dílné, do niky

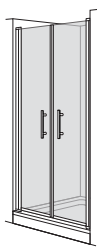

Náhled

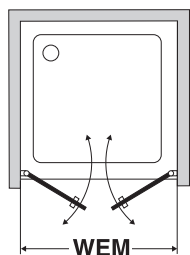

Pohled shora

Poznámky

Instalace: Dveře lze na místě instalovat vpravo nebo vlevo.

Madlo, stabilizační vzpěra a panty jsou vždy v provedení lesklý chrom.

Výška skla 1928 mm

Standard

WM	WEM	Šířka vstupu	Šířka	Výška	Objednací číslo	293 Leská stříbrná 951 Čiré s CareTec
800	775 - 815	598	800	1950	C3NN1100800B951293	825,-
900	875 - 915	698	900	1950	C3NN1100900B951293	825,-
1000	975 - 1015	798	1000	1950	C3NN1101000B951293	880,-

Zhotovení na míru

Speciální šířka od ... do	Výška	Objednací číslo	293 Leská stříbrná 951 Čiré s CareTec
600 - 1000	1950	C3NN110SM	910,-

Speciální výbava

Různé	Navýšení ceny
752945 prahová lišta, rovná vč.2 rohových připojení Dodávaná v délce: 1000 mm	30,-

Classic 3 Otočné dveře

do niky s pevným segmentem, pant v profilu, upevnění vlevo

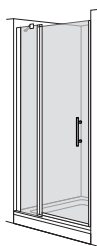

Náhled

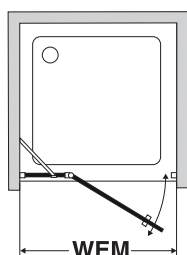

Pohled shora

Poznámky

Instalace: Dveře lze na místě instalovat vpravo nebo vlevo.

Madlo, stabilizační vzpěra a panty jsou vždy v provedení lesklý chrom.

Výška skla dveří 1928 mm.

Zhotovení na míru: šířka protilehlého pevného segmentu musí být min. 200 mm. Šířka dveří nesmí přesáhnout 1000 mm.

Standart

WM	WEM	Šířka vstupu	Šířka	Výška	Objednací číslo	293 Leská stříbrná 951 Číré s CareTec
800	785 - 815	510	800	1950	C3NN2000800B951293	815.-
900	885 - 915	510	900	1950	C3NN2000900B951293	815.-
1000	985 - 1015	510	1000	1950	C3NN2001000B951293	885.-
1200	1185 - 1215	710	1200	1950	C3NN2001200B951293	885.-
1400	1385 - 1415	710	1400	1950	C3NN2001400B951293	960.-

Zhotovení na míru

Speciální šířka od ... do	Výška	Objednací číslo	293 Leská stříbrná 951 Číré s CareTec
760 - 1400	1950	C3NN200SM	995.-

Speciální vybava

Různé	Navýšení ceny
752945 prahová lišta, rovná vč.2 rohových připojení Dodávaná v délce: 1000 mm	30,-

Classic 3 Otočné dveře

do niky s pevným segmentem, upevnění vlevo

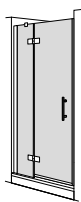

Náhled

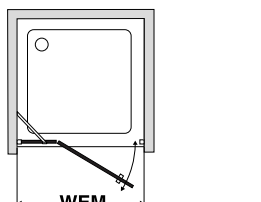

Pohled shora

Poznámky

Madlo, stabilizační vzpěra a panty jsou vždy v provedení lesklý chrom.

Zhotovení na míru:

šířka protilehlého pevného segmentu musí být min. 200 mm. Šířka dveří nesmí přesáhnout 1000 mm.

Standart

WM	WEM	Šířka vstupu	Šířka	Výška	Objednací číslo	293 Lesklá stříbrná 951 Čiré CareTec
800	785 - 815	560	800	1928	C3NN3000800L951293	925,-
900	885 - 915	560	900	1928	C3NN3000900L951293	925,-
1000	985 - 1015	560	1000	1928	C3NN3001000L951293	985,-

Zhotovení na míru

Speciální rozměry od-do	Výška	Objednací číslo	293 Lesklá stříbrná 951 Čiré CareTec
780 - 1000	1928	C3NN300SM	1.015,-

Speciální vybava

Různé	Navýšení ceny
752945 prahová lišta, rovná vč.2 rohových připojení Dodávaná v délce: 1000 mm	30,-

Classic 3 Pivot door

do niky s pevným segmentem, upevnění vpravo

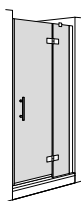

Náhled

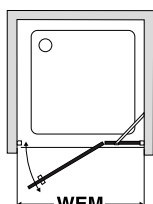

Pohled shora

Poznámky

Madlo, stabilizační vzpěra a panty jsou vždy v provedení lesklý chrom.

Výška skla dveří 1928 mm.

Zhotovení na míru: šířka protilehlého pevného segmentu musí být min. 200 mm. Šířka dveří nesmí přesáhnout 1000 mm.

Standartní

WM	WEM	Šířka vstupu	Šířka	Výška	Objednací číslo	293 Lesklá stříbrná 951 Čiré s CareTec
800	785 - 815	560	800	1928	C3NN3000800R951293	925,-
900	885 - 915	560	900	1928	C3NN3000900R951293	925,-
1000	985 - 1015	560	1000	1928	C3NN3001000R951293	985,-

Zhotovení na míru

Speciální šířka od...do	Výška	Objednací číslo	293 Lesklá stříbrná 951 Čiré s CareTec
780 - 1000	1928	C3NN300SM	1.015,-

Speciální výbava

Různé	Navýšení ceny
752945 prahová lišta, rovná vč.2 rohových připojení Dodávaná v délce: 1000 mm	30,-

Classic 3 Zalamovací dveře

do niky, upevnění vlevo



Náhled

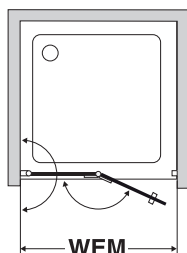

Pohled shora

Poznámky

První stěnový dveřní díl lze zalomit dovnitř i ven. Druhý dveřní díl se otevírá pouze ven. Dveře lze zcela sklopit ke stěně.

Madlo, stabilizační vzpěra a panty jsou vždy v provedení lesklý chrom.

Výška skla 1928 mm.

Standard

WM	WEM	Šířka vstupu	Šířka	Výška	Objednací číslo	293 Leská stříbrná 951 Čiré s CareTec
800	785 - 815	674	800	1950	C3NN4000800L951293	945,-
900	885 - 915	774	900	1950	C3NN4000900L951293	945,-
1000	985 - 1015	874	1000	1950	C3NN4001000L951293	1005,-

Zhotovení na míru

Speciální šířka od ... do	Výška	Objednací číslo	293 Leská stříbrná 951 Čiré s CareTec
600 - 1000	1950	C3NN400SM	1.035,-

Speciální vybava

Různé

752945 prahová lišta, rovná vč.2 rohových připojení Dodávaná v délce: 1000 mm

Navýšení ceny

30,-

Classic 3 Zalamovací dveře

do niky, upevnění vpravo

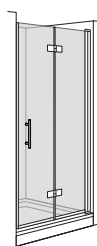

Náhled

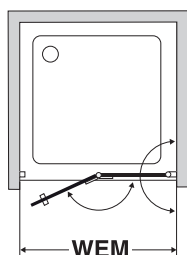

Pohled shora

Poznámky

První stěnový dveřní díl lze zalomit dovnitř i ven. Druhý dveřní díl se otevírá pouze ven. Dveře lze zcela sklopit ke stěně.

Madlo, stabilizační vzpěra a panty jsou vždy v provedení lesklý chrom.

Výška skla 1928 mm.

Standard

WM	WEM	Šířka vstupu	Šířka	Výška	Objednací číslo	293 Leská stříbrná 951 Čiré s CareTec
800	785 - 815	674	800	1950	C3NN4000800R951293	945,-
900	885 - 915	774	900	1950	C3NN4000900R951293	945,-
1000	985 - 1015	874	1000	1950	C3NN4001000R951293	1005,-

Zhotovení na míru

Speciální šířka dveří od ... do	Výška	Objednací číslo	293 Leská stříbrná 951 Čiré s CareTec
600 - 1000	1950	C3NN400SM	1.035,-

Speciální vybava

Různé

752945 prahová lišta, rovná vč.2 rohových připojení Dodávaná v délce: 1000 mm

Navýšení ceny

30,-

Classic 3 Otočné dveře

s bočním dílem, upevnění vlevo

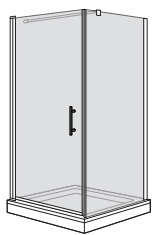

Náhled

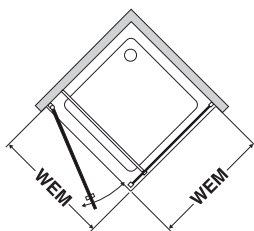

Pohled shora

Poznámky

Madlo, stabilizační vzpěra a panty jsou vždy v provedení lesklý chrom.

Výška skla 1928 mm.

Standard

WM	WEM	WEM podlahy	Šířka vstupu	Šířka	Výška	Objednací číslo	293 Leská stříbrná 951 Čiré s CareTec
1000x1000	985 - 1005 / 985 - 1005	955 - 975 / 955 - 975	864	1010	1950	C3NF1001010L951293	1.010.-
1000x800	985 - 1005 / 785 - 805	955 - 975 / 755 - 775	864	1080	1950	C3NF1001080L951293	980.-
1000x900	985 - 1005 / 885 - 905	955 - 975 / 855 - 875	864	1090	1950	C3NF1001090L951293	1.010.-
800x1000	785 - 805 / 985 - 1005	755 - 775 / 955 - 975	664	8010	1950	C3NF1008010L951293	980.-
800x800	785 - 805 / 785 - 805	755 - 775 / 755 - 775	664	8080	1950	C3NF1008080L951293	980.-
800x900	785 - 805 / 885 - 905	755 - 775 / 855 - 875	664	8090	1950	C3NF1008090L951293	980.-
900x1000	885 - 905 / 985 - 1005	855 - 875 / 955 - 975	764	9010	1950	C3NF1009010L951293	1.010.-
900x800	885 - 905 / 785 - 805	855 - 875 / 755 - 775	764	9080	1950	C3NF1009080L951293	980.-
900x900	885 - 905 / 885 - 905	855 - 875 / 855 - 875	764	9090	1950	C3NF1009090L951293	980.-

Zhotovení na míru

Speciální šířka dveří od ... do	Speciální šířka bočního dílu do ... do	Výška	Objednací číslo	293 Leská stříbrná 951 Čiré s CareTec
600 - 1000	230 - 1000	1950	C3NF100SM	1.120.-

Speciální výbava

Různé	Navýšení ceny
752945 prahová lišta, rovná vč.2 rohových připojení Dodávaná v délce: 1000 mm	30,-

Classic 3 Otočné dveře

s bočním dílem, upevnění vpravo



Náhled

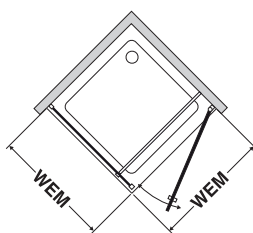

Pohled shora

Poznámky

Madlo, stabilizační vzpěra a panty jsou vždy v provedení lesklý chrom.

Výška skla 1928 mm.

Standard

WM	WEM	WEM podlahy	Šířka vstupu	Šířka	Výška	Objednací číslo	293 Leská stříbrná 951 Čiré s CareTec
1000x1000	985 - 1005 / 985 - 1005	955 - 975 / 955 - 975	864	1010	1950	C3NF1001010R951293	1.010.-
1000x800	985 - 1005 / 785 - 805	955 - 975 / 755 - 775	664	1080	1950	C3NF1001080R951293	980.-
1000x900	985 - 1005 / 885 - 905	955 - 975 / 855 - 875	764	1090	1950	C3NF1001090R951293	1.010.-
800x1000	785 - 805 / 985 - 1005	755 - 775 / 955 - 975	864	8010	1950	C3NF1008010R951293	980.-
800x800	785 - 805 / 785 - 805	755 - 775 / 755 - 775	664	8080	1950	C3NF1008080R951293	980.-
800x900	785 - 805 / 885 - 905	755 - 775 / 855 - 875	764	8090	1950	C3NF1008090R951293	980.-
900x1000	885 - 905 / 985 - 1005	855 - 875 / 955 - 975	864	9010	1950	C3NF1009010R951293	1.010.-
900x800	885 - 905 / 785 - 805	855 - 875 / 755 - 775	664	9080	1950	C3NF1009080R951293	980.-
900x900	885 - 905 / 885 - 905	855 - 875 / 855 - 875	764	9090	1950	C3NF1009090R951293	980.-

Zhotovení na míru

Speciální šířka dveří od ... do	Speciální šířka bočního dílu do ... do	Výška	Objednací číslo	293 Leská stříbrná 951 Čiré s CareTec
600 - 1000	230 - 1000	1950	C3NF100SM	1.120.-

Speciální výbava

Různé	Navýšení ceny
752945 prahová lišta, rovná vč.2 rohových připojení Dodávaná v délce: 1000 mm	30,-

Classic 3 Lítací dveře

2-dílné s bočním dílem, upevnění vlevo



Náhled

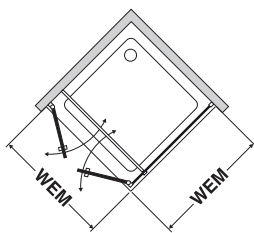

Pohled shora

Poznámky

Madlo, stabilizační vzpěra a panty jsou vždy v provedení lesklý chrom.

Výška skla 1928 mm.

Standard

WM	WEM	WEM podlahy	Šířka vstupu	Šířka	Výška	Objednací číslo	293 Leská stříbrná 951 Čiré s CareTec
1000x1000	985 - 1005 / 985 - 1005	955 - 975 / 955 - 975	788	1010	1950	C3NF1101010L951293	1.200.-
1000x800	985 - 1005 / 785 - 805	955 - 975 / 755 - 775	788	1080	1950	C3NF1101080L951293	1.150.-
1000x900	985 - 1005 / 885 - 905	955 - 975 / 855 - 875	788	1090	1950	C3NF1101090L951293	1.150.-
800x1000	785 - 805 / 985 - 1005	755 - 775 / 955 - 975	588	8010	1950	C3NF1108010L951293	1.150.-
800x800	785 - 805 / 785 - 805	755 - 775 / 755 - 775	588	8080	1950	C3NF1108080L951293	1.100.-
800x900	785 - 805 / 885 - 905	755 - 775 / 855 - 875	588	8090	1950	C3NF1108090L951293	1.100.-
900x1000	885 - 905 / 985 - 1005	855 - 875 / 955 - 975	688	9010	1950	C3NF1109010L951293	1.150.-
900x800	885 - 905 / 785 - 805	855 - 875 / 755 - 775	688	9080	1950	C3NF1109080L951293	1.100.-
900x900	885 - 905 / 885 - 905	855 - 875 / 855 - 875	688	9090	1950	C3NF1109090L951293	1.100.-

Zhotovení na míru

Speciální šířka dveří od ... do	Speciální šířka bočního dílu do ... do	Výška	Objednací číslo	293 Leská stříbrná 951 Čiré s CareTec
600 - 1000	250 - 1000	1950	C3NF110SM	1.300.-

Speciální výbava

Různé	Navýšení ceny
752945 prahová lišta, rovná vč.2 rohových připojení Dodávána v délce: 1000 mm	30,-

Classic 3 Lítací dveře

2-dílné s bočním dílem, upevnění vpravo



Náhled

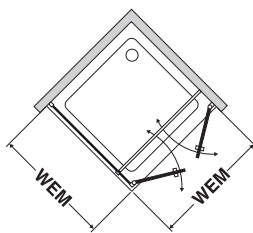

Pohled shora

Poznámky

Madlo, stabilizační vzpěra a panty jsou vždy v provedení lesklý chrom.

Výška skla 1928 mm.

Standard

WM	WEM	WEM podlahy	Šířka vstupu	Šířka	Výška	Objednací číslo	293 Leská stříbrná 951 Číré s CareTec
1000x1000	985 - 1005 / 985 - 1005	955 - 975 / 955 - 975	788	1010	1950	C3NF1101010R951293	1.200.-
1000x800	985 - 1005 / 785 - 805	955 - 975 / 755 - 775	588	1080	1950	C3NF1101080R951293	1.150.-
1000x900	985 - 1005 / 885 - 905	955 - 975 / 855 - 875	688	1090	1950	C3NF1101090R951293	1.150.-
800x1000	785 - 805 / 985 - 1005	755 - 775 / 955 - 975	788	8010	1950	C3NF1108010R951293	1.150.-
800x800	785 - 805 / 785 - 805	755 - 775 / 755 - 775	588	8080	1950	C3NF1108080R951293	1.100.-
800x900	785 - 805 / 885 - 905	755 - 775 / 855 - 875	688	8090	1950	C3NF1108090R951293	1.100.-
900x1000	885 - 905 / 985 - 1005	855 - 875 / 955 - 975	788	9010	1950	C3NF1109010R951293	1.150.-
900x800	885 - 905 / 785 - 805	855 - 875 / 755 - 775	588	9080	1950	C3NF1109080R951293	1.100.-
900x900	885 - 905 / 885 - 905	855 - 875 / 855 - 875	688	9090	1950	C3NF1109090R951293	1.100.-

Zhotovení na míru

Speciální šířka dveří od ... do	Speciální šířka bočního dílu do ... do	Výška	Objednací číslo	293 Leská stříbrná 951 Číré s CareTec
600 - 1000	250 - 1000	1950	C3NF110SM	1.300.-

Speciální vybava

Různé	Navýšení ceny
752945 prahová lišta, rovná vč.2 rohových připojení Dodávaná v délce: 1000 mm	30,-

Classic 3 Otočné dveře

s pevným segmentem a bočním dílem, upevnění vlevo



Náhled

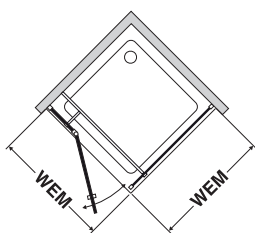

Pohled shora

Poznámky

Madlo, stabilizační vzpěra a panty jsou vždy v provedení lesklý chrom.

Výška skla 1928 mm.

Zhotovení na míru: šířka protilehlého pevného segmentu musí být min. 200 mm. Šířka dveří nesmí přesáhnout 1000 mm.

Standard

WM	WEM	WEM podlahy	Šířka vstupu	Šířka	Výška	Objednací číslo	293 Leská stříbrná 951 Čiré s CareTec
1000x1000	985 - 1005 / 985 - 1005	955 - 975 / 955 - 975	500	1010	1950	C3NF2001010L951293	1.200,-
1000x800	985 - 1005 / 785 - 805	955 - 975 / 755 - 775	500	1080	1950	C3NF2001080L951293	1.100,-
1000x900	985 - 1005 / 885 - 905	955 - 975 / 855 - 875	500	1090	1950	C3NF2001090L951293	1.100,-
1200x1000	1185 - 1205 / 985 - 1005	1155 - 1175 / 955 - 975	700	1210	1950	C3NF2001210L951293	1.200,-
1200x800	1185 - 1205 / 785 - 805	1155 - 1175 / 755 - 775	700	1280	1950	C3NF2001280L951293	1.200,-
1200x900	1185 - 1205 / 885 - 905	1155 - 1175 / 855 - 875	700	1290	1950	C3NF2001290L951293	1.200,-
1400x1000	1385 - 1405 / / 985 - 1005	1355 - 1375 / 955 - 975	700	1410	1950	C3NF2001410L951293	1.300,-
1400x800	1385 - 1405 / / 785 - 805	1355 - 1375 / 755 - 775	700	1480	1950	C3NF2001480L951293	1.300,-
1400x900	1385 - 1405 / / 885 - 905	1355 - 1375 / 855 - 875	700	1490	1950	C3NF2001490L951293	1.300,-
800x1000	785 - 805 / 985 - 1005	755 - 775 / 955 - 975	500	8010	1950	C3NF2008010L951293	1.100,-
800x800	785 - 805 / 785 - 805	755 - 775 / 755 - 775	500	8080	1950	C3NF2008080L951293	1.050,-
800x900	785 - 805 / 885 - 905	755 - 775 / 855 - 875	500	8090	1950	C3NF2008090L951293	1.050,-
900x1000	885 - 905 / 985 - 1005	855 - 875 / 955 - 975	500	9010	1950	C3NF2009010L951293	1.100,-
900x800	885 - 905 / 785 - 805	855 - 875 / 755 - 775	500	9080	1950	C3NF2009080L951293	1.050,-
900x900	885 - 905 / 885 - 905	855 - 875 / 855 - 875	500	9090	1950	C3NF2009090L951293	1.050,-

Zhotovení na míru

Speciální šířka dveří od ... do	Speciální šířka bočního dílu do ... do	Výška	Objednací číslo	293 Leská stříbrná 951 Čiré s CareTec
760 - 1400	230 - 1000	1950	C3NF200SM	1.500,-

Speciální výbava

Různé	Navýšení ceny
752945 prahová lišta, rovná vč.2 rohových připojení Dodávaná v délce: 1000 mm	30,-

Classic 3 Otočné dveře

s pevným segmentem a bočním dílem, upevnění vpravo



Náhled

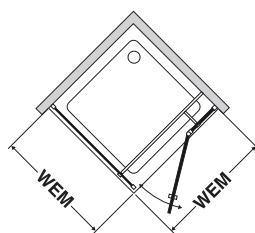

Pohled shora

Poznámky

Madlo, stabilizační vzpěra a panty jsou vždy v provedení lesklý chrom.

Výška skla 1928 mm.

Zhotovení na míru: šířka protilehlého pevného segmentu musí být min. 200 mm. Šířka dveří nesmí přesáhnout 1000 mm.

Standard

WM	WEM	WEM podlahy	Šířka vstupu	Šířka	Výška	Objednací číslo	293 Leská stříbrná 951 Číré s CareTec
1000x1000	985 - 1005 / 985 - 1005	955 - 975 / 955 - 975	500	1010	1950	C3NF2001010R951293	1.200.-
1000x1200	985 - 1005 / 1185 - 1205	955 - 975 / 1155 - 1175	700	1012	1950	C3NF2001012R951293	1.100.-
1000x1400	985 - 1005 / 1385 - 1405	955 - 975 / 1355 - 1375	700	1014	1950	C3NF2001014R951293	1.100.-
1000x800	985 - 1005 / 785 - 805	955 - 975 / 755 - 775	500	1080	1950	C3NF2001080R951293	1.200.-
1000x900	985 - 1005 / 885 - 905	955 - 975 / 855 - 875	500	1090	1950	C3NF2001090R951293	1.200.-
800x1000	785 - 805 / 985 - 1005	755 - 775 / 955 - 975	500	8010	1950	C3NF2008010R951293	1.200.-
800x1200	785 - 805 / 1185 - 1205	755 - 775 / 1155 - 1175	700	8012	1950	C3NF2008012R951293	1.300.-
800x1400	785 - 805 / 1385 - 1405	755 - 775 / 1355 - 1375	700	8014	1950	C3NF2008014R951293	1.300.-
800x800	785 - 805 / 785 - 805	755 - 775 / 755 - 775	500	8080	1950	C3NF2008080R951293	1.300.-
800x900	785 - 805 / 885 - 905	755 - 775 / 855 - 875	500	8090	1950	C3NF2008090R951293	1.100.-
900x1000	885 - 905 / 985 - 1005	855 - 875 / 955 - 975	500	9010	1950	C3NF2009010R951293	1.050.-
900x1200	885 - 905 / 1185 - 1205	855 - 875 / 1155 - 1175	700	9012	1950	C3NF2009012R951293	1.050.-
900x1400	885 - 905 / 1385 - 1405	855 - 875 / 1355 - 1375	700	9014	1950	C3NF2009014R951293	1.100.-
900x800	885 - 905 / 785 - 805	855 - 875 / 755 - 775	500	9080	1950	C3NF2009080R951293	1.050.-
900x900	885 - 905 / 885 - 905	855 - 875 / 855 - 875	500	9090	1950	C3NF2009090R951293	1.050.-

Zhotovení na míru

Speciální šířka dveří od ... do	Speciální šířka bočního dílu do ... do	Objednací číslo	293 Leská stříbrná 951 Číré s CareTec
760 - 1400	230 - 1000	C3NF200SM	1.500.-

Speciální výbava

Různé	Navýšení ceny
752945 prahová lišta, rovná vč.2 rohových připojení Dodávána v délce: 1000 mm	30,-

Classic 3 Otočné dveře

s pevným segmentem a bočním dílem, upevnění vlevo



Náhled

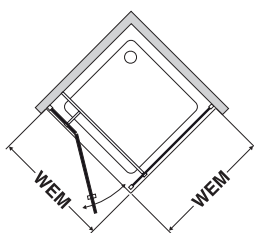

Pohled shora

Poznámky

Madlo, stabilizační vzpěra a panty jsou vždy v provedení lesklý chrom.

Zhotovení na míru: šířka protilehlého pevného segmentu musí být min. 200 mm. Šířka dveří nesmí přesáhnout 800 mm.

Standard

WM	WEM	WEM podlahy	Šířka vstupu	Šířka	Výška	Objednací číslo	293 Leská stříbrná 951 Čiré s CareTec
1000x1000	985 - 1005 / 985 - 1005	955 - 975 / 955 - 975	560	1010	1928	C3NF3001010L951293	1.300.-
1000x800	985 - 1005 / 785 - 805	955 - 975 / 755 - 775	560	1080	1928	C3NF3001080L951293	1.200.-
1000x900	985 - 1005 / 885 - 905	955 - 975 / 855 - 875	560	1090	1928	C3NF3001090L951293	1.200.-
800x1000	785 - 805 / 985 - 1005	755 - 775 / 955 - 975	560	8010	1928	C3NF3008010L951293	1.200.-
800x800	785 - 805 / 785 - 805	755 - 775 / 755 - 775	560	8080	1928	C3NF3008080L951293	1.150.-
800x900	785 - 805 / 885 - 905	755 - 775 / 855 - 875	560	8090	1928	C3NF3008090L951293	1.150.-
900x1000	885 - 905 / 985 - 1005	855 - 875 / 955 - 975	560	9010	1928	C3NF3009010L951293	1.200.-
900x800	885 - 905 / 785 - 805	855 - 875 / 755 - 775	560	9080	1928	C3NF3009080L951293	1.150.-
900x900	885 - 905 / 885 - 905	855 - 875 / 855 - 875	560	9090	1928	C3NF3009090L951293	1.150.-

Zhotovení na míru

Speciální šířka dveří od ... do	Speciální šířka bočního dílu do ... do	Výška	Objednací číslo	293 Leská stříbrná 951 Čiré s CareTec
780 - 1000	230 - 1000	1928	C3NF300SM	1.550.-

Speciální výbava

Různé	Navýšení ceny
752945 prahová lišta, rovná vč.2 rohových připojení Dodávaná v délce: 1000 mm	30,-

Classic 3 Otočné dveře

s pevným segmentem a bočním dílem, upevnění vpravo

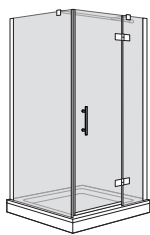

Náhled

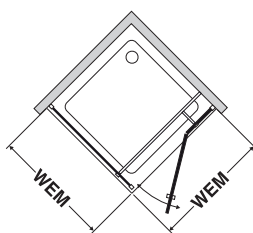

Pohled shora

Poznámky

Madlo, stabilizační vzpěra a panty jsou vždy v provedení lesklý chrom.

Zhotovení na míru: šířka protilehlého pevného segmentu musí být min. 200 mm. Šířka dveří nesmí přesáhnout 800 mm.

Standard

WM	WEM	WEM podlahy	Šířka vstupu	Šířka	Výška	Objednací číslo	293 Leská stříbrná 951 Číré s CareTec
1000x1000	985 - 1005 / 985 - 1005	955 - 975 / 955 - 975	560	1010	1928	C3NF3001010R951293	1.300.-
1000x800	985 - 1005 / 785 - 805	955 - 975 / 755 - 775	560	1080	1928	C3NF3001080R951293	1.200.-
1000x900	985 - 1005 / 885 - 905	955 - 975 / 855 - 875	560	1090	1928	C3NF3001090R951293	1.200.-
800x1000	785 - 805 / 985 - 1005	755 - 775 / 955 - 975	560	8010	1928	C3NF3008010R951293	1.200.-
800x800	785 - 805 / 785 - 805	755 - 775 / 755 - 775	560	8080	1928	C3NF3008080R951293	1.150.-
800x900	785 - 805 / 885 - 905	755 - 775 / 855 - 875	560	8090	1928	C3NF3008090R951293	1.150.-
900x1000	885 - 905 / 985 - 1005	855 - 875 / 955 - 975	560	9010	1928	C3NF3009010R951293	1.200.-
900x800	885 - 905 / 785 - 805	855 - 875 / 755 - 775	560	9080	1928	C3NF3009080R951293	1.150.-
900x900	885 - 905 / 885 - 905	855 - 875 / 855 - 875	560	9090	1928	C3NF3009090R951293	1.150.-

Zhotovení na míru

Speciální šířka dveří od ... do	Speciální šířka bočního dílu do ... do	Výška	Objednací číslo	293 Leská stříbrná 951 Číré s CareTec
780 - 1000	230 - 1000	1928	C3NF300SM	1.550.-

Speciální výbava

Různé	Navýšení ceny
752945 prahová lišta, rovná vč.2 rohových připojení Dodávána v délce: 1000 mm	30,-

Classic 3 Zalamovací dveře

s bočním dílem, upevnění vlevo

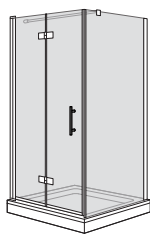

Náhled

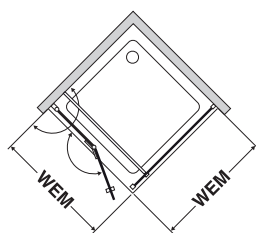

Pohled shora

Poznámky

První stěnový dveřní díl lze zalomit dovnitř i ven. Druhý dveřní díl se otevírá pouze ven. Dveře lze zcela sklopit ke stěně.

Madlo, stabilizační vzpěra a panty jsou vždy v provedení lesklý chrom.

Výška skla 1928 mm.

Standard

WM	WEM	WEM podlahy	Šířka vstupu	Šířka	Výška	Objednací číslo	293 Leská stříbrná 951 Čiré s CareTec
1000x1000	985 - 1005 / 985 - 1005	955 - 975 / 955 - 975	864	1010	1950	C3NF4001010L951293	1.250.-
1000x800	985 - 1005 / 785 - 805	955 - 975 / 755 - 775	864	1080	1950	C3NF4001080L951293	1.200.-
1000x900	985 - 1005 / 885 - 905	955 - 975 / 855 - 875	864	1090	1950	C3NF4001090L951293	1.200.-
800x1000	785 - 805 / 985 - 1005	755 - 775 / 955 - 975	664	8010	1950	C3NF4008010L951293	1.200.-
800x800	785 - 805 / 785 - 805	755 - 775 / 755 - 775	664	8080	1950	C3NF4008080L951293	1.150.-
800x900	785 - 805 / 885 - 905	755 - 775 / 855 - 875	664	8090	1950	C3NF4008090L951293	1.150.-
900x1000	885 - 905 / 985 - 1005	855 - 875 / 955 - 975	764	9010	1950	C3NF4009010L951293	1.200.-
900x800	885 - 905 / 785 - 805	855 - 875 / 755 - 775	764	9080	1950	C3NF4009080L951293	1.150.-
900x900	885 - 905 / 885 - 905	855 - 875 / 855 - 875	764	9090	1950	C3NF4009090L951293	1.150.-

Zhotovení na míru

Speciální šířka dveří od ... do	Speciální šířka bočního dílu do ... do	Výška	Objednací číslo	293 Leská stříbrná 951 Čiré s CareTec
600 - 1000	230 - 1000	1950	C3NF400SM	1.450.-

Speciální výbava

Různé	Navýšení ceny
752945 prahová lišta, rovná vč.2 rohových připojení Dodávaná v délce: 1000 mm	30,-

Classic 3 Zalamovací dveře

s bočním dílem, upevnění vpravo



Náhled

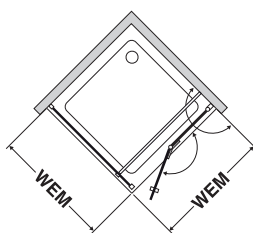

Pohled shora

Poznámky

První stěnový dveřní díl lze zalomit dovnitř i ven. Druhý dveřní díl se otevírá pouze ven. Dveře lze zcela sklopit ke stěně.

Madlo, stabilizační vzpěra a panty jsou vždy v provedení lesklý chrom.

Výška skla 1928 mm

Standard

WM	WEM	WEM podlahy	Šířka vstupu	Šířka	Výška	Objednací číslo	293 Leská stříbrná 951 Čiré s CareTec
1000x1000	985 - 1005 / 985 - 1005	955 - 975 / 955 - 975	864	1010	1950	C3NF4001010R951293	1.250.-
1000x800	985 - 1005 / 785 - 805	955 - 975 / 755 - 775	664	1080	1950	C3NF4001080R951293	1.200.-
1000x900	985 - 1005 / 885 - 905	955 - 975 / 855 - 875	764	1090	1950	C3NF4001090R951293	1.200.-
800x1000	785 - 805 / 985 - 1005	755 - 775 / 955 - 975	864	8010	1950	C3NF4008010R951293	1.200.-
800x800	785 - 805 / 785 - 805	755 - 775 / 755 - 775	664	8080	1950	C3NF4008080R951293	1.150.-
800x900	785 - 805 / 885 - 905	755 - 775 / 855 - 875	764	8090	1950	C3NF4008090R951293	1.150.-
900x1000	885 - 905 / 985 - 1005	855 - 875 / 955 - 975	864	9010	1950	C3NF4009010R951293	1.200.-
900x800	885 - 905 / 785 - 805	855 - 875 / 755 - 775	664	9080	1950	C3NF4009080R951293	1.150.-
900x900	885 - 905 / 885 - 905	855 - 875 / 855 - 875	764	9090	1950	C3NF4009090R951293	1.150.-

Zhotovení na míru

Speciální šířka dveří od ... do	Speciální šířka bočního dílu do ... do	Výška	Objednací číslo	293 Leská stříbrná 951 Čiré s CareTec
600 - 1000	230 - 1000	1950	C3NF400SM	1.450.-

Speciální výbava

Různé	Navýšení ceny
752945 prahová lišta, rovná vč.2 rohových připojení Dodávaná v délce: 1000 mm	30,-

Classic 3 Kyvadlové dveře

rohový vstup



Náhled

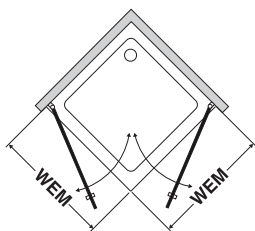

Pohled shora

Poznámky

Madlo, stabilizační vzpěra a panty jsou vždy v provedení lesklý chrom.

Výška skla 1928 mm.

Standard

WM	WEM	WEM podlahy	Šířka vstupu	Šířka	Výška	Objednací číslo	293 Leská stříbrná 951 Číré s CareTec
1000x1000	985 - 1005 / 985 - 1005	955 - 975 / 955 - 975	1222	1010	1950	C3NC1001010B951293	1.250.-
1000x800	985 - 1005 / 785 - 805	955 - 975 / 755 - 775	1090	1080	1950	C3NC1001080B951293	1.150.-
1000x900	985 - 1005 / 885 - 905	955 - 975 / 855 - 875	1154	1090	1950	C3NC1001090B951293	1.150.-
800x1000	785 - 805 / 985 - 1005	755 - 775 / 955 - 975	1090	8010	1950	C3NC1008010B951293	1.150.-
800x800	785 - 805 / 785 - 805	755 - 775 / 755 - 775	940	8080	1950	C3NC1008080B951293	1.050.-
800x900	785 - 805 / 885 - 905	755 - 775 / 855 - 875	1012	8090	1950	C3NC1008090B951293	1.050.-
900x1000	885 - 905 / 985 - 1005	855 - 875 / 955 - 975	1154	9010	1950	C3NC1009010B951293	1.150.-
900x800	885 - 905 / 785 - 805	855 - 875 / 755 - 775	1012	9080	1950	C3NC1009080B951293	1.050.-
900x900	885 - 905 / 885 - 905	855 - 875 / 855 - 875	1081	9090	1950	C3NC1009090B951293	1.050.-

Zhotovení na míru

Speciální šířka dveří od ... do	Výška	Objednací číslo	293 Leská stříbrná 951 Číré s CareTec
330 - 1000	1950	C3NC100SM	1.350.-

Speciální vybava

Různé	Navýšení ceny
752945 prahová lišta, rovná vč.2 rohových připojení Dodávaná v délce: 1000 mm	30,-

Classic 3 Kyvadlové dveře

1-křídle s pevným segmentem jako rohový vstup



Náhled

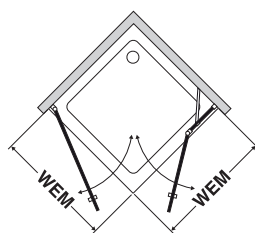

Pohled shora

Poznámky

Madlo, stabilizační vzpěra a panty jsou vždy v provedení lesklý chrom.

Výška skla 1928 mm.

Zhotovení na míru: šířka protilehlého pevného segmentu musí být min. 200 mm. Šířka dveří nesmí přesáhnout 1000 mm.

Standard

WM	WEM	WEM podlahy	Šířka vstupu	Šířka	Výška	Objednací číslo	293 Leská stříbrná 951 Číré s CareTec
1000x1000	985 - 1005 / 985 - 1005	955 - 975 / 955 - 975	998	1010	1950	C3NC1201010B951293	1.350,-
1000x1200	985 - 1005 / 1185 - 1205	955 - 975 / 1155 - 1175	1112	1012	1950	C3NC1201012B951293	1.450,-
1000x1400	985 - 1005 / 1385 - 1405	955 - 975 / 1355 - 1375	1112	1014	1950	C3NC1201014B951293	1.550,-
1000x800	985 - 1005 / 785 - 805	955 - 975 / 755 - 775	998	1080	1950	C3NC1201080B951293	1.350,-
1000x900	985 - 1005 / 885 - 905	955 - 975 / 855 - 875	998	1090	1950	C3NC1201090B951293	1.350,-
800x1000	785 - 805 / 985 - 1005	755 - 775 / 955 - 975	832	8010	1950	C3NC1208010B951293	1.350,-
800x1200	785 - 805 / 1185 - 1205	755 - 775 / 1155 - 1175	965	8012	1950	C3NC1208012B951293	1.350,-
800x1400	785 - 805 / 1385 - 1405	755 - 775 / 1355 - 1375	965	8014	1950	C3NC1208014B951293	1.550,-
800x800	785 - 805 / 785 - 805	755 - 775 / 755 - 775	832	8080	1950	C3NC1208080B951293	1.250,-
800x900	785 - 805 / 885 - 905	755 - 775 / 855 - 875	832	8090	1950	C3NC1208090B951293	1.250,-
900x1000	885 - 905 / 985 - 1005	855 - 875 / 955 - 975	913	9010	1950	C3NC1209010B951293	1.350,-
900x1200	885 - 905 / 1185 - 1205	855 - 875 / 1155 - 1175	1036	9012	1950	C3NC1209012B951293	1.350,-
900x1400	885 - 905 / 1385 - 1405	855 - 875 / 1355 - 1375	1036	9014	1950	C3NC1209014B951293	1.550,-
900x800	885 - 905 / 785 - 805	855 - 875 / 755 - 775	913	9080	1950	C3NC1209080B951293	1.250,-
900x900	885 - 905 / 885 - 905	855 - 875 / 855 - 875	913	9090	1950	C3NC1209090B951293	1.250,-

Zhotovení na míru

Speciální šířka dveří vlevo od ... do	Speciální šířka dveří vpravo od ... do	Výška	Objednací číslo	293 Leská stříbrná 951 Číré s CareTec
330 - 1000	760 - 1400	1950	C3NC120SM	1.650,-

Speciální výbava

Různé	Navýšení ceny
752945 prahová lišta, rovná vč.2 rohových připojení Dodávaná v délce: 1000 mm	30,-

Classic 3 Kyvadlové dveře

1-křídle s pevným segmentem jako rohový vstup

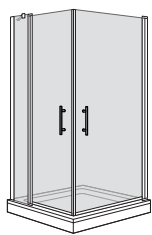

Náhled

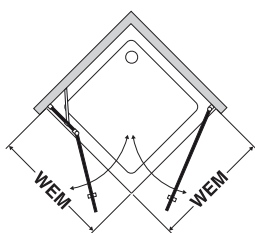

Pohled shora

Poznámky

Madlo, stabilizační vzpěra a panty jsou vždy v provedení lesklý chrom.

Výška skla 1928 mm.

Zhotovení na míru: šířka protilehlého pevného segmentu musí být min. 200 mm. Šířka dveří nesmí přesáhnout 1000 mm.

Standard

WM	WEM	WEM podlahy	Šířka vstupu	Šířka	Výška	Objednací číslo	293 Leská stříbrná 951 Čiré s CareTec
1000x1000	985 - 1005 / 985 - 1005	955 - 975 / 955 - 975	998	1010	1950	C3NC2101010B951293	1.350.-
1000x800	985 - 1005 / 785 - 805	955 - 975 / 755 - 775	832	1080	1950	C3NC2101080B951293	1.350.-
1000x900	985 - 1005 / 885 - 905	955 - 975 / 855 - 875	913	1090	1950	C3NC2101090B951293	1.350.-
1200x1000	1185 - 1205 / 985 - 1005	1155 - 1175 / 955 - 975	1112	1210	1950	C3NC2101210B951293	1.450.-
1200x800	1185 - 1205 / 785 - 805	1155 - 1175 / 755 - 775	965	1280	1950	C3NC2101280B951293	1.350.-
1200x900	1185 - 1205 / 885 - 905	1155 - 1175 / 855 - 875	1036	1290	1950	C3NC2101290B951293	1.350.-
1400x1000	1385 - 1405 / 985 - 1005	1355 - 1375 / 955 - 975	1112	1410	1950	C3NC2101410B951293	1.550.-
1400x800	1385 - 1405 / 785 - 805	1355 - 1375 / 755 - 775	965	1480	1950	C3NC2101480B951293	1.550.-
1400x900	1385 - 1405 / 885 - 905	1355 - 1375 / 855 - 875	1036	1490	1950	C3NC2101490B951293	1.550.-
800x1000	785 - 805 / 985 - 1005	755 - 775 / 955 - 975	998	8010	1950	C3NC2108010B951293	1.350.-
800x800	785 - 805 / 785 - 805	755 - 775 / 755 - 775	832	8080	1950	C3NC2108080B951293	1.250.-
800x900	785 - 805 / 885 - 905	755 - 775 / 855 - 875	913	8090	1950	C3NC2108090B951293	1.250.-
900x1000	885 - 905 / 985 - 1005	855 - 875 / 955 - 975	998	9010	1950	C3NC2109010B951293	1.350.-
900x800	885 - 905 / 785 - 805	855 - 875 / 755 - 775	832	9080	1950	C3NC2109080B951293	1.250.-
900x900	885 - 905 / 885 - 905	855 - 875 / 855 - 875	913	9090	1950	C3NC2109090B951293	1.250.-

Zhotovení na míru

Speciální šířka dveří vlevo od ... do	Speciální šířka dveří vpravo od ... do	Výška	Objednací číslo	293 Leská stříbrná 951 Čiré s CareTec
760 - 1400	330 - 1000	1950	C3NC210SM	1.650.-

Speciální výbava

Různé	Navýšení ceny
752945 prahová lišta, rovná vč.2 rohových připojení Dodávaná v délce: 1000 mm	30,-

Classic 3 Kyvadlové dveře

1-křídlé a zalamovací dveře rohový vstup



Náhled

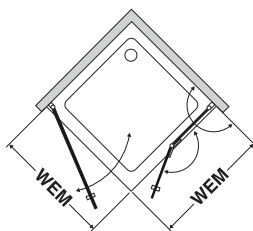

Pohled shora

Poznámky

Madlo, stabilizační vzpěra a panty jsou vždy v provedení lesklý chrom.

Výška skla 1928 mm

Standard

WM	WEM	WEM podlahy	Šířka vstupu	Šířka	Výška	Objednací číslo	293 Leská stříbrná 951 Číré s CareTec
1000x1000	985 - 1005 / 985 - 1005	955 - 975 / 955 - 975	1222	1010	1950	C3NC1401010R951293	1.550.-
1000x800	985 - 1005 / 785 - 805	955 - 975 / 755 - 775	1090	1080	1950	C3NC1401080R951293	1.550.-
1000x900	985 - 1005 / 885 - 905	955 - 975 / 855 - 875	1154	1090	1950	C3NC1401090R951293	1.550.-
800x1000	785 - 805 / 985 - 1005	755 - 775 / 955 - 975	1090	8010	1950	C3NC1408010R951293	1.550.-
800x800	785 - 805 / 785 - 805	755 - 775 / 755 - 775	940	8080	1950	C3NC1408080R951293	1.350.-
800x900	785 - 805 / 885 - 905	755 - 775 / 855 - 875	1012	8090	1950	C3NC1408090R951293	1.350.-
900x1000	885 - 905 / 985 - 1005	855 - 875 / 955 - 975	1154	9010	1950	C3NC1409010R951293	1.550.-
900x800	885 - 905 / 785 - 805	855 - 875 / 755 - 775	1012	9080	1950	C3NC1409080R951293	1.350.-
900x900	885 - 905 / 885 - 905	855 - 875 / 855 - 875	1081	9090	1950	C3NC1409090R951293	1.350.-

Zhotovení na míru

Speciální šířka dveří vlevo od ... do	Speciální šířka dveří vpravo od ... do	Výška	Objednací číslo	293 Leská stříbrná 951 Číré s CareTec
330 - 1000	600 - 1000	1950	C3NC140SM	1.650.-

Speciální výbava

Různé	Navýšení ceny
752945 prahová lišta, rovná vč.2 rohových připojení Dodávaná v délce: 1000 mm	30,-

Classic 3 Kyvadlové dveře

1-křídle a zalamovací dveře rohový vstup



Náhled

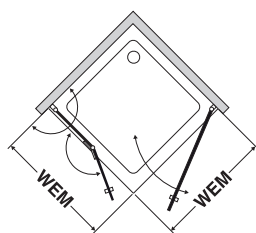

Pohled shora

Poznámky

Madlo, stabilizační vzpěra a panty jsou vždy v provedení lesklý chrom.

Výška skla 1928 mm.

Standard

WM	WEM	WEM podlahy	Šířka vstupu	Šířka	Výška	Objednací číslo	293 Leská stříbrná 951 Číré s CareTec
1000x1000	985 - 1005 / 985 - 1005	955 - 975 / 955 - 975	1222	1010	1950	C3NC4101010L951293	1.550.-
1000x800	985 - 1005 / 785 - 805	955 - 975 / 755 - 775	1090	1080	1950	C3NC4101080L951293	1.550.-
1000x900	985 - 1005 / 885 - 905	955 - 975 / 855 - 875	1154	1090	1950	C3NC4101090L951293	1.550.-
800x1000	785 - 805 / 985 - 1005	755 - 775 / 955 - 975	1090	8010	1950	C3NC4108010L951293	1.550.-
800x800	785 - 805 / 785 - 805	755 - 775 / 755 - 775	940	8080	1950	C3NC4108080L951293	1.350.-
800x900	785 - 805 / 885 - 905	755 - 775 / 855 - 875	1012	8090	1950	C3NC4108090L951293	1.350.-
900x1000	885 - 905 / 985 - 1005	855 - 875 / 955 - 975	1154	9010	1950	C3NC4109010L951293	1.550.-
900x800	885 - 905 / 785 - 805	855 - 875 / 755 - 775	1012	9080	1950	C3NC4109080L951293	1.350.-
900x900	885 - 905 / 885 - 905	855 - 875 / 855 - 875	1081	9090	1950	C3NC4109090L951293	1.350.-

Zhotovení na míru

Speciální šířka dveří vlevo od ... do	Speciální šířka dveří vpravo od ... do	Výška	Objednací číslo	293 Leská stříbrná 951 Číré s CareTec
600 - 1000	330 - 1000	1950	C3NC410SM	1.650.-

Speciální výbava

Různé	Navýšení ceny
752945 prahová lišta, rovná vč.2 rohových připojení Dodávaná v délce: 1000 mm	30,-

Classic 3 Kyvadlové dveře

rohový vstup s pevnými segmenty na obou stranách dveří



Náhled

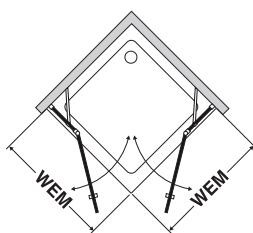

Pohled shora

Poznámky

Madlo, stabilizační vzpěra a panty jsou vždy v provedení lesklý chrom.

Výška skla 1928 mm

Standard

WM	WEM	WEM podlahy	Šířka vstupu	Šířka	Výška	Objednací číslo	293 Leská stříbrná 951 Čiré s CareTec
1000x1000	985 - 1005 / 985 - 1005	955 - 975 / 955 - 975	707	1010	1950	C3NC2001010B951293	1.350.-
1000x1200	985 - 1005 / 1185 - 1205	955 - 975 / 1155 - 1175	860	1012	1950	C3NC2001012B951293	1.350.-
1000x1400	985 - 1005 / 1385 - 1405	955 - 975 / 1355 - 1375	860	1014	1950	C3NC2001014B951293	1.450.-
1000x800	985 - 1005 / 785 - 805	955 - 975 / 755 - 775	707	1080	1950	C3NC2001080B951293	1.250.-
1000x900	985 - 1005 / 885 - 905	955 - 975 / 855 - 875	707	1090	1950	C3NC2001090B951293	1.250.-
1200x1000	1185 - 1205 / 985 - 1005	1155 - 1175 / 955 - 975	860	1210	1950	C3NC2001210B951293	1.350.-
1200x1200	1185 - 1205 / 1185 - 1205	1155 - 1175 / 1155 - 1175	990	1212	1950	C3NC2001212B951293	1.350.-
1200x1400	1185 - 1205 / 1385 - 1405	1155 - 1175 / 1355 - 1375	990	1214	1950	C3NC2001214B951293	1.450.-
1200x800	1185 - 1205 / 785 - 805	1155 - 1175 / 755 - 775	860	1280	1950	C3NC2001280B951293	1.250.-
1200x900	1185 - 1205 / 885 - 905	1155 - 1175 / 855 - 875	860	1290	1950	C3NC2001290B951293	1.250.-
1400x1000	1385 - 1405 / 985 - 1005	1355 - 1375 / 955 - 975	860	1410	1950	C3NC2001410B951293	1.450.-
1400x1200	1385 - 1405 / 1185 - 1205	1355 - 1375 / 1155 - 1175	990	1412	1950	C3NC2001412B951293	1.450.-
1400x1400	1385 - 1405 / 1385 - 1405	1355 - 1375 / 1355 - 1375	990	1414	1950	C3NC2001414B951293	1.450.-
1400x800	1385 - 1405 / 785 - 805	1355 - 1375 / 755 - 775	860	1480	1950	C3NC2001480B951293	1.450.-
1400x900	1385 - 1405 / 885 - 905	1355 - 1375 / 855 - 875	860	1490	1950	C3NC2001490B951293	1.450.-
800x1000	785 - 805 / 985 - 1005	755 - 775 / 955 - 975	707	8010	1950	C3NC2008010B951293	1.250.-
800x1200	785 - 805 / 1185 - 1205	755 - 775 / 1155 - 1175	860	8012	1950	C3NC2008012B951293	1.250.-
800x1400	785 - 805 / 1385 - 1405	755 - 775 / 1355 - 1375	860	8014	1950	C3NC2008014B951293	1.450.-
800x800	785 - 805 / 785 - 805	755 - 775 / 755 - 775	707	8080	1950	C3NC2008080B951293	1.190.-

Pokračování na další straně

Classic 3 Kyvadlové dveře

rohový vstup, s pevnými segmenty na obou stranách dveří, pant v profilu



Náhled

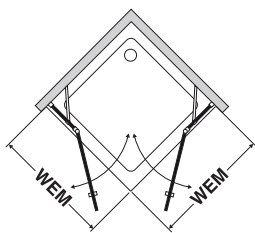

Pohled shora

Poznámky

Madlo, stabilizační vzpěra a panty jsou vždy v provedení lesklý chrom.

Výška skla 1928 mm.

Zhotovení na míru: šířka protilehlého pevného segmentu musí být min. 200 mm. Šířka dveří nesmí přesáhnout 1000 mm.

Standard

WM	WEM	WEM podlahy	Šířka vstupu	Šířka	Výška	Objednací číslo	293 Leská stříbrná 951 Čiré s CareTec
800x900	785 - 805 / 885 - 905	755 - 775 / 855 - 875	707	8090	1950	C3NC2008090B951293	1.190.-
900x1000	885 - 905 / 985 - 1005	855 - 875 / 955 - 975	707	9010	1950	C3NC2009010B951293	1.250.-
900x1200	885 - 905 / 1185 - 1205	855 - 875 / 1155 - 1175	860	9012	1950	C3NC2009012B951293	1.250.-
900x1400	885 - 905 / 1385 - 1405	855 - 875 / 1355 - 1375	860	9014	1950	C3NC2009014B951293	1.450.-
900x800	885 - 905 / 785 - 805	855 - 875 / 755 - 775	707	9080	1950	C3NC2009080B951293	1.190.-
900x900	885 - 905 / 885 - 905	855 - 875 / 855 - 875	707	9090	1950	C3NC2009090B951293	1.190.-

Zhotovení na míru

Speciální šířka od ... do	Výška	Objednací číslo	293 Leská stříbrná 951 Čiré s CareTec
760 - 1400	1950	C3NC200SM	1.550.-

Speciální výbava

Různé	Navýšení ceny
752945 prahová lišta, rovná vč.2 rohových připojení Dodávaná v délce: 1000 mm	30,-

Classic 3 Kyvadlové dveře

s pevným segmentem a zalamovací dveře jako rohový vstup



Náhled

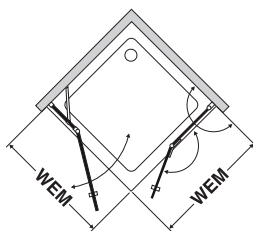

Pohled shora

Poznámky

Madlo, stabilizační vzpěra a panty jsou vždy v provedení lesklý chrom.

Výška skla 1928 mm.

Zhotovení na míru: šířka protilehlého pevného segmentu musí být min. 200 mm. Šířka dveří nesmí přesáhnout 1000 mm.

Standard

WM	WEM	WEM podlahy	Šířka vstupu	Šířka	Výška	Objednací číslo	293 Leská stříbrná 951 Čiré s CareTec
1000x1000	985 - 1005 / 985 - 1005	955 - 975 / 955 - 975	998	1010	1950	C3NC2401010L951293	1.650.-
1000x800	985 - 1005 / 785 - 805	955 - 975 / 755 - 775	832	1080	1950	C3NC2401080L951293	1.650.-
1000x900	985 - 1005 / 885 - 905	955 - 975 / 855 - 875	913	1090	1950	C3NC2401090L951293	1.650.-
800x1000	785 - 805 / 985 - 1005	755 - 775 / 955 - 975	998	8010	1950	C3NC2408010L951293	1.650.-
800x800	785 - 805 / 785 - 805	755 - 775 / 755 - 775	832	8080	1950	C3NC2408080L951293	1.550.-
800x900	785 - 805 / 885 - 905	755 - 775 / 855 - 875	913	8090	1950	C3NC2408090L951293	1.550.-
900x1000	885 - 905 / 985 - 1005	855 - 875 / 955 - 975	998	9010	1950	C3NC2409010L951293	1.650.-
900x800	885 - 905 / 785 - 805	855 - 875 / 755 - 775	832	9080	1950	C3NC2409080L951293	1.550.-
900x900	885 - 905 / 885 - 905	855 - 875 / 855 - 875	913	9090	1950	C3NC2409090L951293	1.550.-

Zhotovení na míru

Speciální šířka dveří vlevo od ... do	Speciální šířka dveří vpravo od ... do	Výška	Objednací číslo	293 Leská stříbrná 951 Čiré s CareTec
760 - 1400	600 - 1000	1950	C3NC240SM	1.750.-

Speciální vybava

Různé	Navýšení ceny
752945 prahová lišta, rovná vč.2 rohových připojení Dodávaná v délce: 1000 mm	30,-

Classic 3 Kyvadlové dveře

s pevným segmentem a zalamovací dveře jako rohový vstup

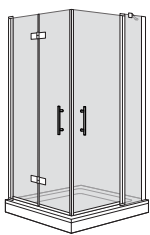

Náhled

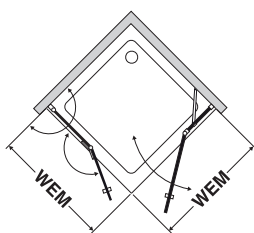

Pohled shora

Poznámky

Madlo, stabilizační vzpěra a panty jsou vždy v provedení lesklý chrom.

Výška skla 1928 mm.

Zhotovení na míru: šířka protilehlého pevného segmentu musí být min. 200 mm. Šířka dveří nesmí přesáhnout 1000 mm.

Standard

WM	WEM	WEM podlahy	Šířka vstupu	Šířka	Výška	Objednací číslo	293 Leská stříbrná 951 Čiré s CareTec
1000x1000	985 - 1005 / 985 - 1005	955 - 975 / 955 - 975	998	1010	1950	C3NC4201010L951293	1.650.-
1000x800	985 - 1005 / 785 - 805	955 - 975 / 755 - 775	998	1080	1950	C3NC4201080L951293	1.650.-
1000x900	985 - 1005 / 885 - 905	955 - 975 / 855 - 875	998	1090	1950	C3NC4201090L951293	1.650.-
800x1000	785 - 805 / 985 - 1005	755 - 775 / 955 - 975	832	8010	1950	C3NC4208010L951293	1.650.-
800x800	785 - 805 / 785 - 805	755 - 775 / 755 - 775	832	8080	1950	C3NC4208080L951293	1.550.-
800x900	785 - 805 / 885 - 905	755 - 775 / 855 - 875	832	8090	1950	C3NC4208090L951293	1.550.-
900x1000	885 - 905 / 985 - 1005	855 - 875 / 955 - 975	913	9010	1950	C3NC4209010L951293	1.650.-
900x800	885 - 905 / 785 - 805	855 - 875 / 755 - 775	913	9080	1950	C3NC4209080L951293	1.550.-
900x900	885 - 905 / 885 - 905	855 - 875 / 855 - 875	913	9090	1950	C3NC4209090L951293	1.550.-

Zhotovení na míru

Speciální šířka dveří vlevo od ... do	Speciální šířka dveří vpravo od ... do	Výška	Objednací číslo	293 Leská stříbrná 951 Čiré s CareTec
600 - 1000	760 - 1400	1950	C3NC420SM	1.750.-

Speciální výbava

Různé	Navýšení ceny
752945 prahová lišta, rovná vč.2 rohových připojení Dodávaná v délce: 1000 mm	30,-

Classic 3 Zalamovací dveře

rohový vstup s pevnými segmenty na obou stranách, bez profilový pant



Náhled

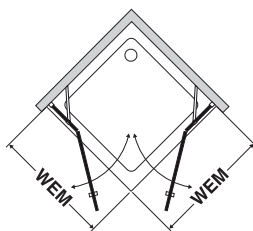

Pohled shora

Poznámky

Madlo, stabilizační vzpěra a panty jsou vždy v provedení lesklý chrom.

Zhotovení na míru: šířka protilehlého pevného segmentu musí být min. 200 mm. Šířka dveří nesmí přesáhnout 800 mm.

Standard

WM	WEM	WEM podlahy	Šířka vstupu	Šířka	Výška	Objednací číslo	293 Leská stříbrná 951 Čiré s CareTec
1000x1000	985 - 1005 / 985 - 1005	955 - 975 / 955 - 975	792	1010	1928	C3NC3001010B951293	1.750.-
1000x800	985 - 1005 / 785 - 805	955 - 975 / 755 - 775	792	1080	1928	C3NC3001080B951293	1.650.-
1000x900	985 - 1005 / 885 - 905	955 - 975 / 855 - 875	792	1090	1928	C3NC3001090B951293	1.650.-
800x1000	785 - 805 / 985 - 1005	755 - 775 / 955 - 975	792	8010	1928	C3NC3008010B951293	1.650.-
800x800	785 - 805 / 785 - 805	755 - 775 / 755 - 775	792	8080	1928	C3NC3008080B951293	1.550.-
800x900	785 - 805 / 885 - 905	755 - 775 / 855 - 875	792	8090	1928	C3NC3008090B951293	1.550.-
900x1000	885 - 905 / 985 - 1005	855 - 875 / 955 - 975	792	9010	1928	C3NC3009010B951293	1.650.-
900x800	885 - 905 / 785 - 805	855 - 875 / 755 - 775	792	9080	1928	C3NC3009080B951293	1.550.-
900x900	885 - 905 / 885 - 905	855 - 875 / 855 - 875	792	9090	1928	C3NC3009090B951293	1.550.-

Zhotovení na míru

Speciální šířka od ... do	Výška	Objednací číslo	293 Leská stříbrná 951 Čiré s CareTec
760 - 1000	1928	C3NC300SM	1.850.-

Speciální výbava

Různé	Navýšení ceny
752945 prahová lišta, rovná vč.2 rohových připojení Dodávaná v délce: 1000 mm	30,-

Classic 3 Zalamovací dveře

rohový vstup

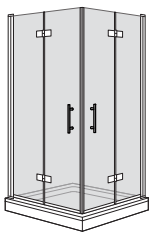

Náhled

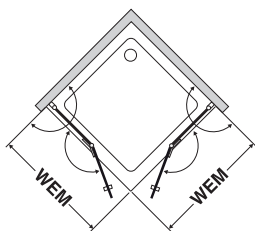

Pohled shora

Poznámky

Madlo, stabilizační vzpěra a panty jsou vždy v provedení lesklý chrom.

Výška skla 1928 mm

Standard

WM	WEM	WEM podlahy	Šířka vstupu	Šířka	Výška	Objednací číslo	293 Leská stříbrná 951 Číré s CareTec
1000x1000	985 - 1005 / 985 - 1005	955 - 975 / 955 - 975	1222	1010	1950	C3NC4001010B951293	1.650.-
1000x800	985 - 1005 / 785 - 805	955 - 975 / 755 - 775	1090	1080	1950	C3NC4001080B951293	1.550.-
1000x900	985 - 1005 / 885 - 905	955 - 975 / 855 - 875	1154	1090	1950	C3NC4001090B951293	1.550.-
800x1000	785 - 805 / 985 - 1005	755 - 775 / 955 - 975	1090	8010	1950	C3NC4008010B951293	1.550.-
800x800	785 - 805 / 785 - 805	755 - 775 / 755 - 775	940	8080	1950	C3NC4008080B951293	1.450.-
800x900	785 - 805 / 885 - 905	755 - 775 / 855 - 875	1012	8090	1950	C3NC4008090B951293	1.450.-
900x1000	885 - 905 / 985 - 1005	855 - 875 / 955 - 975	1154	9010	1950	C3NC4009010B951293	1.550.-
900x800	885 - 905 / 785 - 805	855 - 875 / 755 - 775	1012	9080	1950	C3NC4009080B951293	1.450.-
900x900	885 - 905 / 885 - 905	855 - 875 / 855 - 875	1081	9090	1950	C3NC4009090B951293	1.450.-

Zhotovení na míru

Speciální šířka od ... do	Výška	Objednací číslo	293 Leská stříbrná 951 Číré s CareTec
600 - 1000	1950	C3NC400SM	1.750.-

Speciální výbava

Různé	Navýšení ceny
752945 prahová lišta, rovná vč. 2 rohových připojení Dodávaná v délce: 1000 mm	30,-

Classic 3 Round

s kyvadlovými dveřmi a pevnými segmenty



Náhled

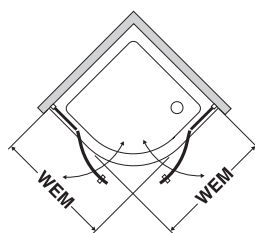

Pohled shora

Poznámky

Madlo, stabilizační vzpěra a panty jsou vždy v provedení lesklý chrom.

Výška skla 1928 mm.

Zhotovení na míru: šířka protilehlého pevného segmentu musí být min. 200 mm. Šířku dveří nelze přizpůsobit.

Standard

WM	WEM	WEM podlahy	Šířka vstupu	Šířka	Výška	Objednací číslo	293 Leská stříbrná 951 Čiré s CareTec
1000x1000	985 - 1005 / 985 - 1005	955 - 975 / 955 - 975	707	1010	1950	C3NR2001010B951293	1.750.-
1000x800	985 - 1005 / 785 - 805	955 - 975 / 755 - 775	707	1080	1950	C3NR2001080B951293	1.750.-
1000x900	985 - 1005 / 885 - 905	955 - 975 / 855 - 875	707	1090	1950	C3NR2001090B951293	1.750.-
800x1000	785 - 805 / 985 - 1005	755 - 775 / 955 - 975	707	8010	1950	C3NR2008010B951293	1.750.-
800x800	785 - 805 / 785 - 805	755 - 775 / 755 - 775	707	8080	1950	C3NR2008080B951293	1.650.-
800x900	785 - 805 / 885 - 905	755 - 775 / 855 - 875	707	8090	1950	C3NR2008090B951293	1.650.-
900x1000	885 - 905 / 985 - 1005	855 - 875 / 955 - 975	707	9010	1950	C3NR2009010B951293	1.750.-
900x800	885 - 905 / 785 - 805	855 - 875 / 755 - 775	707	9080	1950	C3NR2009080B951293	1.650.-
900x900	885 - 905 / 885 - 905	855 - 875 / 855 - 875	707	9090	1950	C3NR2009090B951293	1.650.-

Zhotovení na míru

Speciální šířka od ... do	Výška	Objednací číslo	293 Leská stříbrná 951 Čiré s CareTec
760 - 1000	1950	C3NR200SM	1.850.-

Classic 3 Walk-in

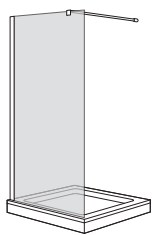

Náhled

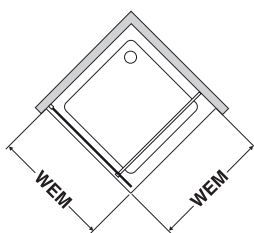

Pohled shora

Poznámky

Instalace: Walk-in zástěnu lze instalovat vpravo nebo vlevo přímo na místě.

Madlo, stabilizační vzpěra a panty jsou vždy v provedení lesklý chrom.

Standard

WM	Šířka	Výška	Objednací číslo	293 Leská stříbrná 951 Číré s CareTec
800	800	1928	C3NW9000800B951293	560.-
900	900	1928	C3NW9000900B951293	560.-
1000	1000	1928	C3NW9001000B951293	595.-
1200	1200	1928	C3NW9001200B951293	680.-

Zhotovení na míru

Speciální šířka od ... do	Výška	Objednací číslo	293 Leská stříbrná 951 Číré s CareTec
230 - 1200	1928	C3NW900SM	720.-

Classic 3C Posuvné dveře



Modely



Strana 229



Strana 230



Strana 231

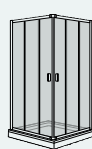

Strana 232



Strana 233-234

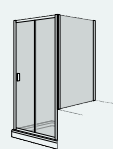

Strana 235



Strana 236



Strana 237

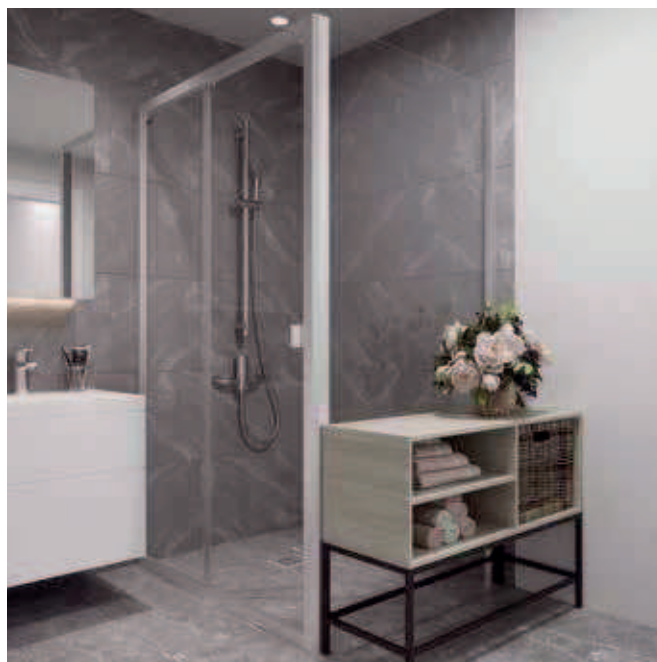

Přehled

- Síla skla 4 mm (pevný segment) a 5 mm (dveře)
- Barva profilu matná stříbrná
- Dvou a tří dílné
- Vysoká šíře přizpůsobení 50 mm
- Výrobky můžou být instalovány zrcadlově jako levá nebo pravá verze
- Funkce magnetického odpojení dveří pro snazší údržbu
- Výška sprchové zástěny až 1900 mm

Základní výbava

	Barva profilů	Skla
070 Matná stříbrná	•	
551 Čiré		•

Výbava na míru

	Skla
951 Čiré CarTec	○
616 Fine Satin	○
016 Fine Satin CareTec	○

Technické informace

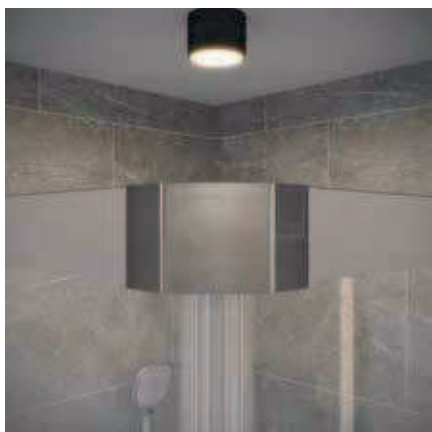

Rohová spojnice s vodícím profilem



Funkce magnetického odpojení dveří s uzavřenými profily pro snazší údržbu

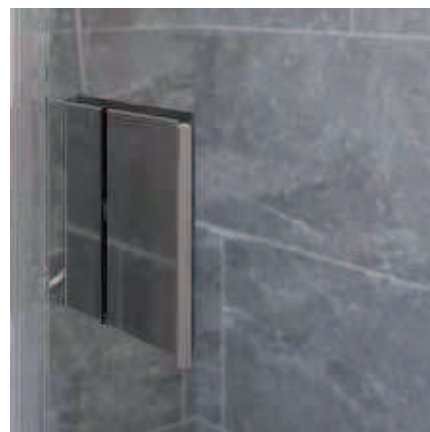

Madlo, lesklý chrom, vnější pohled

Technické informace

- Síla skla 4 mm pro pevné segmenty, 5 mm pro pohyblivé části
- Kompenzace šířky/zkosení až 25 mm u zdi
- Výrobek dokáže kompenzovat sklon podlahy až o 6 mm
- Zkrácené panely jsou usazeny na vršku van. Prosíme o specifikaci výšky podstavce a výšky výrobku.
- Boční panel v jiném rozměru je třeba objednat na míru.
- Design ve tvaru U umožňuje pohodlný vstup.
- Výrobky mohou být instalovány zrcadlově
- Speciální instalace na vyžádání

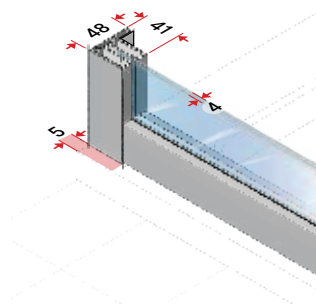

Pevný segment a boční díl

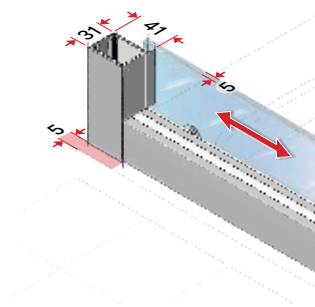

Uzavírací strana dveří

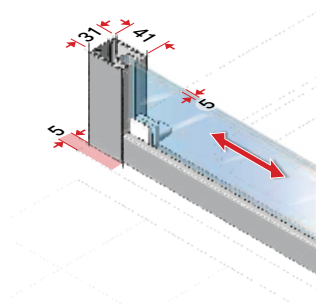

Uzavírací strana dveří, vnější pohled

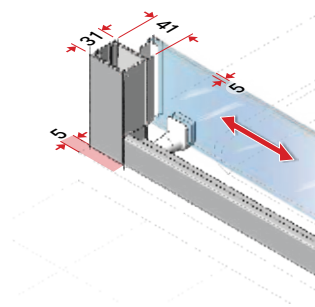

Uzavírací strana dveří, pohled zevnitř

Classic 3C Posuvné dveře

do niky, 2-dílné

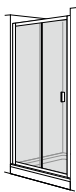

Náhled

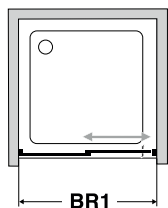

Pohled shora

Poznámky

Výrobky mohou být instalovány zrcadlově

Standard

WM BR1	WEM Vanička	WEM Podlaha	Šířka vstupu	Výška	Objednací číslo upevnění vlevo	Objednací číslo upevnění vpravo	070 Matná stříbrná 551 Číré
1000	958-1008	958-1008	398-444	1900	518.1172100000	518.1272100000	785,-
1200	1158-1208	1158-1208	498-544	1900	518.1172120000	518.1272120000	840,-
1400	1358-1408	1358-1408	598-644	1900	518.1172140000	518.1272140000	890,-
1600	1558-1608	1558-1608	698-744	1900	518.1172160000	518.1272160000	925,-

Zhotovení na míru

Speciální šířka	Výška	Objednací číslo upevnění vlevo	Objednací číslo upevnění vpravo	070 Matná stříbrná 551 Číré
900 - 1600	1900	518.117200	518.127200	970,-

Speciální výbava

Skla	Navýšení ceny	Různé	Navýšení ceny
951 Číré CareTec	130,-	752685 Lepicí set pro nástěnný profil	111,-
616 Fine Satin	220,-		
016 Fine Satin CareTec	350,-		

Classic 3C Posuvné dveře

do niky, 3-dílné

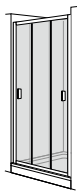

Náhled

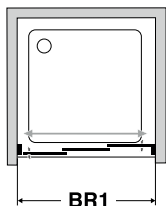

Pohled shora

Poznámky

Všechny panely dveří jsou pohyblivé.

Standard

WM BR1	WEM Vanička	WEM Podlaha	Šířka vstupu	Výška	Objednací číslo	070 Matná stříbrná 551 Čiré
800	758-808	758-808	378-428	1900	518.1173800000	660,-
900	858-908	858-908	444-494	1900	518.1173900000	680,-
1000	958-1008	958-1008	510-560	1900	518.1173100000	700,-
1200	1158-1208	1158-1208	644-694	1900	518.1173120000	780,-

Zhotovení na míru

Speciální šířka	Výška	Objednací číslo	070 Matná stříbrná 551 Čiré
750 - 1300	1900	518.117300	890,-

Speciální výbava

Skla	Navýšení ceny	Různé	Navýšení ceny
951 Čiré CareTec	130,-	752685 Lepicí set pro nástěnný profil	111,-
616 Fine Satin	220,-		
016 Fine Satin CareTec	350,-		

Classic 3C Posuvné dveře

pro rohový vstup, 2-dílné

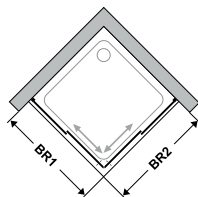

Náhled

Pohled shora

Standard

WM BR1xBR2	WEM Vanička	WEM Podlaha	Šířka vstupu	Výška	Objednací číslo	070 Matná stříbrná 551 Číré
900x800	878-903 778-803	858-883 758-783	472-503	1900	518.1371908000	1.160,-
800x900	778-803 878-903	758-783 858-883	472-503	1900	518.1371809000	1.160,-
800x800 *	778-803	758-783	435-466	1900	518.1371808000	1.060,-
1000x1000	978-1003	958-983	577-608	1900	518.1371101000	1.190,-
750x900	728-753 878-903	708-733 858-883	456-487	1900	518.1371759000	1.160,-
900x750	878-903 728-753	858-883 708-733	456-487	1900	518.1371907500	1.160,-
900x900 *	878-903	858-883	506-537	1900	518.1371909000	1.100,-
1000x800	978-1003 778-803	973-998 773-798	511-542	1900	516.1371108000	1.230,-
800x1000	778-803 978-1003	773-798 973-998	511-542	1900	516.1371801000	1.230,-
1000x900	978-1003 878-903	973-998 873-898	541-572	1900	516.1371109000	1.230,-
900x1000	878-903 978-1003	873-898 973-998	541-572	1900	516.1371901000	1.230,-

*je dodávané v jednom balení

Zhotovení na míru

Speciální šířka	Výška	Objednací číslo	070 Matná stříbrná 551 Číré
750 - 1200	1900	518.137100	1.370,-

Speciální výbava

Skla	Navýšení ceny	Různé	Navýšení ceny
951 Číré CareTec	260,-	752685 Lepicí set pro nástěnný profil	111,-
616 Fine Satin	400,-		
016 Fine Satin CareTec	660,-		
23 všechny pravé části dveří jsou pohyblivé	100,-		
24 všechny levé části dveří jsou pohyblivé	v dodatku k zakázkové výrobě		

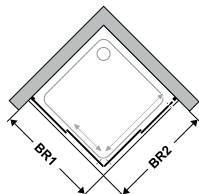

Model 23

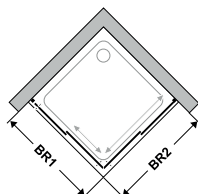

Model 24

Poznámky

Kombinace standartních a speciálních rozměrů není možná.

Výrobky mohou být instalovány zrcadlově.

Uvedená cena je za kompletní výrobek.

Classic 3C Posuvné dveře

pro rohový vstup, 3-dílné

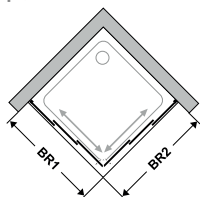

Náhled

Pohled shora

Poznámky

Výrobky mohou být instalovány zrcadlově.
Kombinace standardních a zakázkových rozměrů není možná.

Uvedená cena je za kompletní výrobek.

Standard

WM BR1xBR2	WEM Vanička	WEM Podlahy	Šířka vstupu	Výška	Objednací číslo	070 Matná stříbrná 551 Číré
900x800	878-903 778-803	858-883 758-783	625-660	1900	518.1373908000	1.310,-
800x900	778-803 878-903	758-783 858-883	625-660	1900	518.1373809000	1.310,-
1000x800	978-1003 778-803	958-983 758-783	676-711	1900	518.1373108000	1.380,-
800x1000	778-803 978-1003	758-783 958-983	676-711	1900	518.1373801000	1.380,-
800x800 *	778-803	758-783	577-612	1900	518.1373808000	1.210,-
900x900 *	878-903	858-883	670-705	1900	518.1373909000	1.260,-
1000x900	978-1003 878-903	973-998 873-898	718-753	1900	516.1373109000	1.450,-
900x1000	878-903 978-1003	873-898 973-998	718-753	1900	516.1373901000	1.450,-

* dodávané v jednom balení

Zhotovení na míru

Speciální šířka	Výška	Objednací číslo	070 Matná stříbrná 551 Číré
1200	1900	518.137300	1.580,-

Speciální výbava

Skla	Navýšení ceny	Různé	Navýšení ceny
951 Číré S CareTec	260,-	752685 Lepicí set pro nástěnný profil	111,-
616 Fine Satin	400,-		
016 Fine Satin CareTec	660,-		
31 levé 3 dílné, pravé 2 dílné	100,-		
32 levé 2 dílné, pravé 3 dílné	v dodatku		
33 všechny pravé části dveří jsou pohyblivé	k zakázkové		
34 všechny levé části dveří jsou pohyblivé	výrobě		

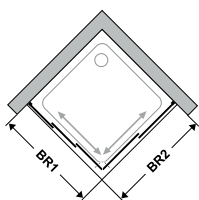

Model 31

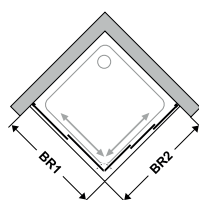

Model 32

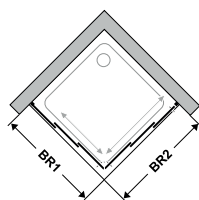

Model 33

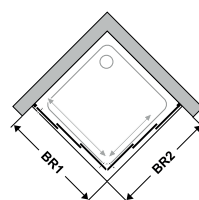

Model 34

Classic 3C Posuvné dveře

pro kombinaci s bočním dílem, 2-dílné, dovírání ke stěně

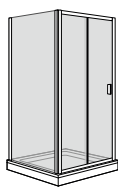

Náhled, upevnění vlevo

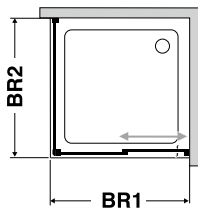

Pohled shora upevnění vlevo



Náhled, upevnění vpravo

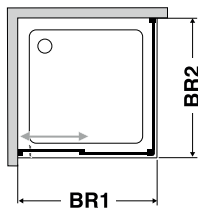

Pohled shora, upevnění vpravo

Poznámky

Boční panel v jiném rozměru je třeba objednat na míru.

Kombinace standardních a speciálních rozměrů není možná.

Výrobky mohou být instalovány zrcadlově.

Uvedená cena je za kompletní výrobek.

Standard

WM BR1xBR2	WEM Vanička	WEM Podlaha	Šířka vstupu	Výška	Objednací číslo Upevnění vlevo	Objednací číslo Upevnění vpravo	070 Matná stříbrná 551 Číré
1200x900	1178-1228 878-903	1168-1218 858-883	498-544	1900	518.1673129000	518.1573129000	1.280,-
1400x900	1378-1428 878-903	1368-1418 858-883	598-644	1900	518.1673149000	518.1573149000	1.340,-

Zhotovení na míru

Šířka dveří do	Šířka bočního panelu	Výška	Objednací číslo Upevnění vlevo	Objednací číslo Upevnění vpravo	070 Matná stříbrná 551 Číré
900-1600	200-1000	1900	518.167300	518.157300	1.470,-

Speciální výbava

Skla	Navýšení ceny
951 Číré CareTec	260,-
616 Fine Satin	400,-
016 Fine Satin CareTec	660,-

Různé	Navýšení ceny
752685 Lepicí set pro nástěnný profil	111,-

Classic 3C Posuvné dveře

pro kombinaci s bočním dílem, 2-dílné, dovírání k bočnímu dílu



Náhled, upevnění vlevo

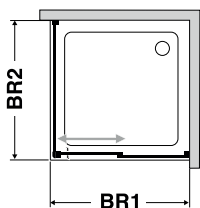

Pohled shora upevnění vlevo

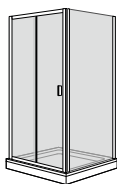

Náhled, upevnění vpravo

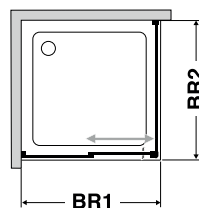

Pohled shora, upevnění vpravo

Poznámky

Boční panel v jiném rozměru je třeba objednat na míru.

Kombinace standardních a speciálních rozměrů není možná.

Výrobky mohou být instalovány zrcadlově.

Uvedená cena je za kompletní výrobek.

Standard

WM BR1xBR2	WEM Vanička	WEM Podlaha	Šířka vstupu	Výška	Objednací číslo Objednací číslo	Objednací číslo Upevnění vpravo	070 Matná stříbrná 551 Číré
1200x900	1178-1228 878-903	1168-1218 858-883	498-544	1900	518.1672129000	518.1572129000	1.280,-
1400x900	1378-1428 878-903	1368-1418 858-883	598-644	1900	518.1672149000	518.1572149000	1.340,-

Made to measure

Šířka dveří	Šířka bočního panelu	Výška	Objednací číslo Objednací číslo	Objednací číslo Upevnění vpravo	070 Matná stříbrná 551 Číré
900-1600	200-1000	1900	518.167200	518.157200	1.470,-

Classic 3C Posuvné dveře

zkrácené, s pevným bočním dílem, 2-dílné, dovírání ke stěně

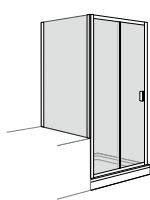

Náhled, panel vlevo

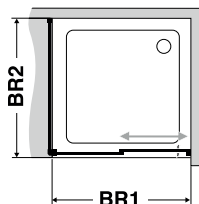

Pohled shora, panel vlevo

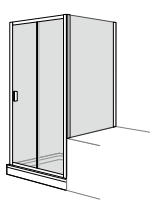

Náhled, panel vpravo

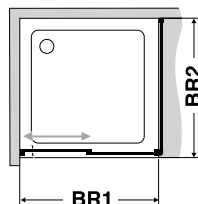

Pohled shora, panel vpravo

Poznámky

Zkrácené panely jsou usazeny na vršek van. Prosíme o specifikaci výšky podstavce a výšky výrobku. Výrobek může být instalován zrcadlově.

Uvedená cena je za kompletní výrobek.

Zhotovení na míru

Šířka dveří	Šířka bočního panelu	Výška	Objednací číslo Boční panel vlevo	Objednací číslo Boční panel vpravo	070 Matná stříbrná 551 Čiré
900-1600	200-1000	1900	518.287200	518.277200	1.470,-

Speciální vybava

Skla	Navýšení ceny	Různé	Navýšení ceny
951 Čiré CareTec	260,-	752685 Lepicí set pro nástěnný profil	111,-
616 Fine Satin	400,-		
016 Fine Satin CareTec	660,-		

Classic 3C Posuvné dveře

zkrácené, s bočním dílem, 2-dílné, dovírání k bočnímu dílu

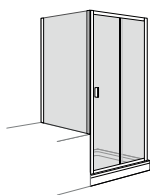

Náhled, panel vlevo

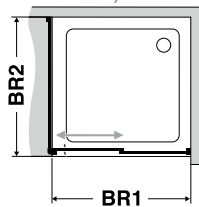

Pohled shora, panel vlevo

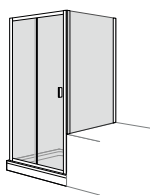

Náhled, panel vpravo

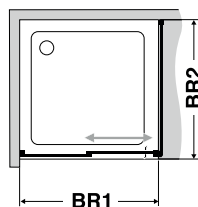

Pohled shora, panel vpravo

Poznámky

Zkrácené panely jsou usazeny na vršek van. Prosíme o specifikaci výšky podstavce a výšky výrobku. Výrobek může být instalován zrcadlově.

Uvedená cena je za kompletní výrobek.

Zhotovení na míru

Šířka dveří	Šířka bočního panelu	Výška	Objednací číslo Boční panel vlevo	Objednací číslo Boční panel vpravo	070 Matná stříbrná 551 Čiré
900-1600	200-1000	1900	518.287100	518.277100	1.470,-

Speciální vybava

Různé	Navýšení ceny	Různé	Navýšení ceny
951 Čiré CareTec	260,-	752685 Lepicí set pro nástěnný profil	111,-
616 Fine Satin	400,-		
016 Fine Satin CareTec	660,-		

Classic 3C Posuvné dveře

zkrácené, s bočním dílem, 3-dílné

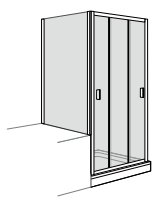

Náhled, panel vlevo

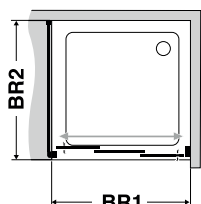

Pohled shora, panel vlevo

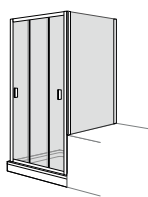

Náhled, panel vpravo

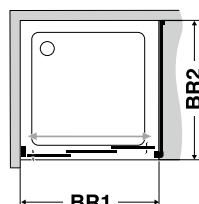

Pohled shora, panel vpravo

Poznámky

Zkrácené panely jsou usazeny na vršek van. Prošíme o specifikaci výšky podstavce a výšky výrobku. Výrobek může být instalován zrcadlově.

Uvedená cena je za kompletní výrobek.

Zhotovení na míru

Šířka dveří	Šířka bočního panelu	Výška	Objednací číslo Boční panel vlevo	Objednací číslo Boční panel vpravo	070 Matná stříbrná 551 Číré
750-1300	200-1000	1900	518.287600.1300	518.277500.1300	1.390,-

Speciální výbava

Skla	Navýšení ceny	Různé	Navýšení ceny
951 Číré CareTec	260,-	752685 Lepící set pro nástěnný profil	111,-
616 Fine Satin	400,-		
016 Fine Satin CareTec	660,-		

Classic 3C Posuvné dveře

s bočním panelem, 3-dílné



Náhled, panel vlevo

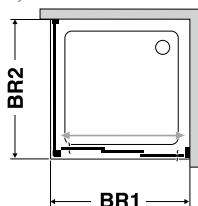

Pohled shora, panel vlevo



Náhled, panel vpravo

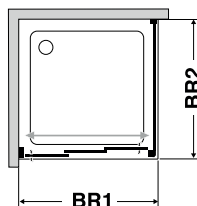

Pohled shora, panel vpravo

Poznámky

Boční panel v jiném rozměru je třeba objednat na míru.

Kombinace standardních a speciálních rozměrů není možná.

Výrobek může být instalován zrcadlově.

Uvedená cena je za kompletní výrobek.

Standard

WM BR1xBR2	WEM Vanička	WEM Podlaha	Šířka vstupu	Výška	Objednací číslo Boční panel vlevo	Objednací číslo Boční panel vpravo	070 Matná stříbrná 551 Číré
800x900	778-828 878-903	768-818 858-883	378-428	1900	518.1675809000	518.1574809000	1.110,-
1000x900	978-1028 878-903	968-1018 858-883	510-560	1900	518.1675109000	518.1574109000	1.150,-
900x900	878-928	868-918	444-494	1900	518.1675909000	518.1574909000	1.130,-

Zhotovení na míru

Šířka dveří	Šířka bočního panelu	Výška	Objednací číslo Boční panel vlevo	Objednací číslo Boční panel vpravo	070 Matná stříbrná 551 Číré
750-1300	200-1000	1900	518.167500	518.157400	1.390,-

Speciální vybava

Skla	Navýšení ceny
951 Číré CareTec	260,-
616 Fine Satin	400,-
016 Fine Satin CareTec	660,-

Různé	Navýšení ceny
752685 Lepící set pro nástěnný profil	111,-

Classic 3C Otočné, kyvadlové a zalamovací dveře



Modely



Strana 241

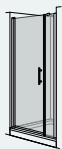

Strana 241



Strana 242



Strana 242



Strana 243



Strana 244



Strana 245



Strana 246

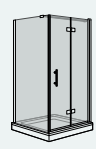

Strana 247



Strana 248



Strana 249



Strana 250

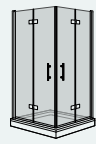

Strana 251

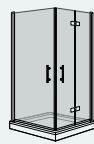

Strana 252



Strana 254

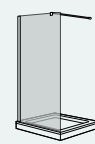

Strana 256

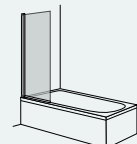

Strana 256

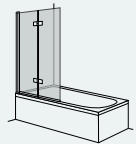

Strana 257

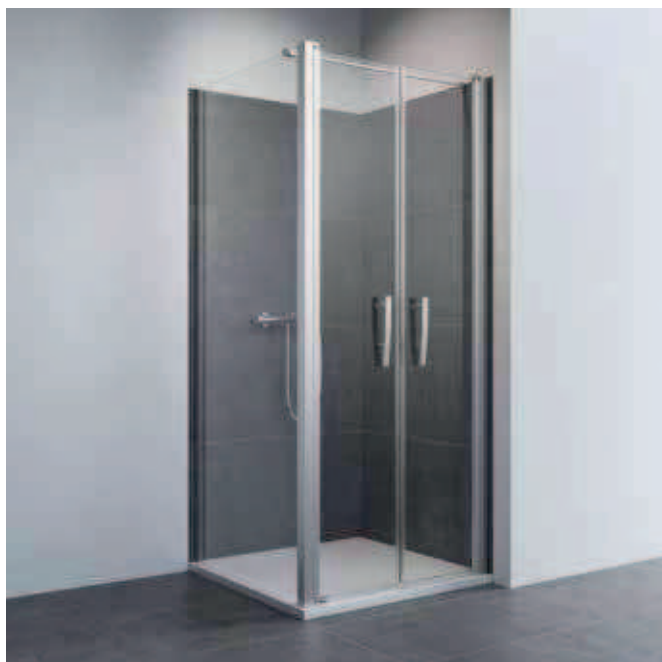

Přehled

- Zmenšený rám sprchové zástěny s tloušťkou skla 5 mm
- Barva profilu matná stříbrná
- Široká nabídka dveří ve standardním provedení
- Kompenzace šířky až 15 mm
- Může být instalována zrcadlově
- Rychlá instalace
- Výška sprchové zástěny 2000 mm

Základní výbava

	Barva profilů	Skla
070 Matná stříbrná	●	
551 Čiré		●

Technické informace



Detail nástěnného profilu



Panty otočných dveří



Standartní vzpěra



Designové madlo



Profil pantů s lift/lower mechanismem, vnější pohled



Profil pantů s lift/lower mechanismem, vnitřní pohled

Technické informace

- Zmenšený rám sprchové zástěny s tloušťkou skla 5 mm
- Barva profilu matná stříbrná
- Široká nabídka dveří ve standartním provedení
- Kompenzace šířky až 15 mm
- Může být instalována zrcadlově
- Rychlá instalace
- Výška sprchové zástěny 2000 mm
- Prahové lišty se musí objednat zvlášť

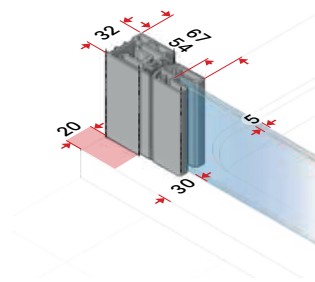

Panty dveří

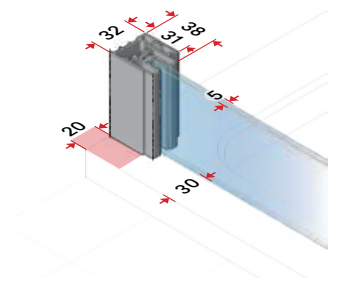

Pevný segment

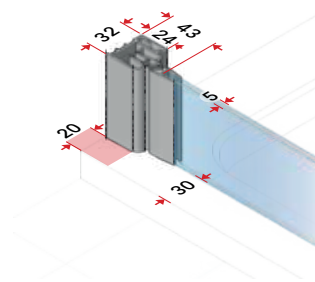

Uzavíratelná strana dveří

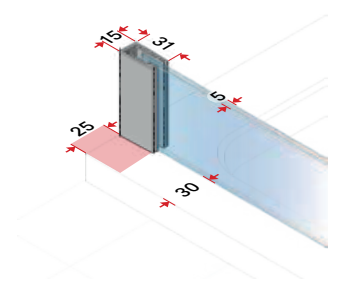

Boční panel

Classic 3C Otočné dveře

do niky

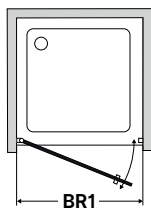
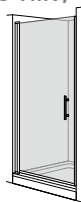

Náhled

Pohled shora

Poznámky

Výrobky mohou být instalovány zrcadlově

Standard

WM BR1	WEM	Šířka vstupu	Výška	Objednací číslo	070 Matná stříbrná 551 Číré
800	785-810	690	2000	522.5154800000	655,-
900	885-910	790	2000	522.5154900000	655,-
1000	985-1010	890	2000	522.5154100000	695,-

Speciální výbava

Různé	Navýšení ceny
752945 Prahová lišta, rovná, se 2 rohovými spoji Dodávaná délka: 1000 mm	30,-

Classic 3C Otočné dveře

do niky, s protilehlým segmentem

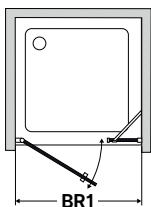
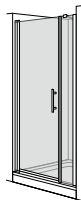

Náhled

Pohled shora

Poznámky

Výrobky mohou být instalovány zrcadlově

Standard

WM BR1	WEM	Šířka vstupu	Výška	Objednací číslo	070 Matná stříbrná 551 Číré
800	770-800	550	2000	522.5155800000	745,-
900	870-900	550	2000	522.5155900000	745,-
1000	970-1000	550	2000	522.5155100000	825,-
1200	1170-1200	750	2000	522.5155120000	825,-
1400	1370-1400	750	2000	522.5155140000	905,-

Speciální výbava

Různé	Navýšení ceny
752945 Prahová lišta, rovná, se 2 rohovými spoji Dodávaná délka: 1000 mm	30,-

Classic 3C Kyvadlové dveře

do niky, 2 dílné

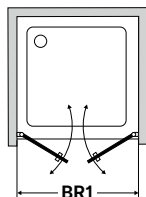

View

Top view

Standard

WM BR1	WEM	Šířka vstupu	Výška	Objednací číslo	070 Matná stříbrná 551 Čirá
800	770-800	640	2000	522.1151800000	760,-
900	870-900	740	2000	522.1151900000	760,-
1000	970-1000	840	2000	522.1151100000	840,-

Speciální výbava

Různé	Extra charge
752945 Prahová lišta, rovná, se 2 rohovými spoji Dodávaná délka: 1000 mm	30,-

Classic 3C Otočné dveře

do niky s pevným segmentem

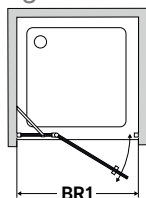
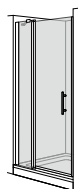

Náhled

Pohled shora

Poznámky

Výrobky mohou být instalovány zrcadlově

Standard

WM BR1	WEM	Šířka vstupu	Výška	Objednací číslo	070 Matná stříbrná 551 Čirá
800	785-810	550	2000	522.5156800000	785,-
900	885-910	550	2000	522.5156900000	785,-
1000	985-1010	550	2000	522.5156100000	855,-

Speciální výbava

Různé	Navýšení ceny
752945 Prahová lišta, rovná, se 2 rohovými spoji Dodávaná délka: 1000 mm	30,-

Classic 3C Zalamovací dveře

do niky

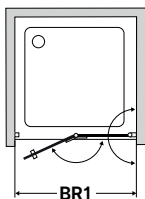
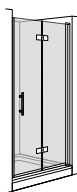
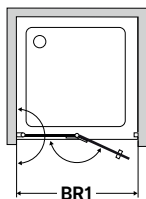
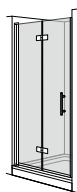

Náhled, upevnění vlevo

Horní pohled, upevnění vlevo

Náhled, upevnění vpravo

Horní pohled, upevnění vpravo

Poznámky

Výrobky mohou být instalovány zrcadlově

Standard

WM BR1	WEM	Šířka vstupu	Výška	Objednací číslo Upevnění vlevo	Objednací číslo Upevnění vpravo	070 Matná stříbrná 551 Číré
800	785-810	680	2000	522.1134800000	522.1234800000	845,-
900	885-910	780	2000	522.1134900000	522.1234900000	845,-
1000	985-1010	880	2000	522.1134100000	522.1234100000	930,-

Speciální výbava

Různé	Navýšení ceny
752945 Prahová lišta, rovná, se 2 rohovými spoji Dodávaná délka: 1000 mm	30,-

Classic 3C Otočné dveře

v kombinaci s bočním dílem

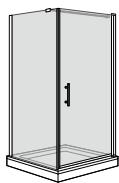

Náhled, boční díl vlevo

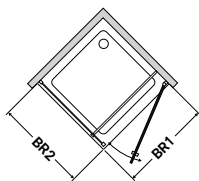

Horní pohled, boční díl vlevo

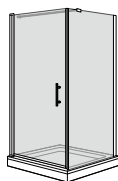

Náhled, boční díl vpravo

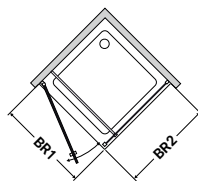

Horní pohled, boční díl vpravo

Poznámky

Stabilizační vzpěra je součástí dodávky.

Standard

WM BR1xBR2	WEM Vanička	WEM dlažba	Šířka vstupu	Výška	Objednací číslo boční díl vlevo	Objednací číslo boční díl vpravo	070 Matná stříbrná 551 Číré
800x800	785-800 785-800	755-770 755-770	690	2000	522.1652808000	522.1552808000	945,-
800x900	785-800 885-900	755-770 855-870	690	2000	522.1652809000	522.1552809000	945,-
800x1000	785-800 985-1000	755-770 955-970	690	2000	522.1652801000	522.1552801000	945,-
900x800	885-900 785-800	855-870 755-770	790	2000	522.1652908000	522.1552908000	945,-
900x900	885-900 885-900	855-870 855-870	790	2000	522.1652909000	522.1552909000	945,-
900x1000	885-900 985-1000	855-870 955-970	790	2000	522.1652901000	522.1552901000	1.010,-
1000x800	985-1000 785-800	955-970 755-770	890	2000	522.1652108000	522.1552108000	945,-
1000x900	985-1000 885-900	955-970 855-870	890	2000	522.1652109000	522.1552109000	1.010,-
1000x1000	985-1000 985-1000	955-970 955-970	890	2000	522.1652101000	522.1552101000	1.010,-

Speciální výbava

Různé	Navýšení ceny
752945 Prahová lišta, rovná, se 2 rohovými spoji Dodávaná délka: 1000 mm	30,-

Classic 3C Kyvadlové dveře

s pevným bočním panelem



Náhled, boční díl vlevo

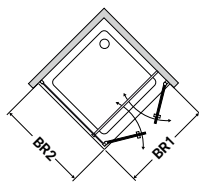

Horní pohled, boční díl vlevo

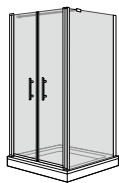

Náhled, boční díl vpravo

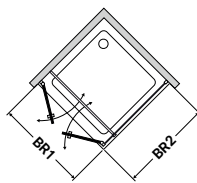

Horní pohled, boční díl vpravo

Poznámky

Stabilizační vzpěra je součástí dodávky.

Standard

WM BR1xBR2	WEM Vanička	WEM dlažba	Šířka vstupu	Výška	Objednací číslo boční díl vlevo	Objednací číslo boční díl vpravo	070 Matná stříbrná 551 Čiré
800x800	780-810 785-800	750-780 755-770	640	2000	522.1651808000	522.1551808000	1.096,-
800x900	780-810 885-900	750-780 855-870	690	2000	522.1651809000	522.1551809000	1.096,-
800x1000	780-810 985-1000	750-780 955-970	740	2000	522.1651801000	522.1551801000	1.180,-
900x800	880-910 785-800	850-880 755-770	690	2000	522.1651908000	522.1551908000	1.096,-
900x900	880-910 885-900	850-880 855-870	740	2000	522.1651909000	522.1551909000	1.096,-
900x1000	880-910 985-1000	850-880 955-970	790	2000	522.1651901000	522.1551901000	1.180,-
1000x800	980-1010 785-800	950-980 755-770	740	2000	522.1651108000	522.1551108000	1.180,-
1000x900	980-1010 885-900	950-980 855-870	790	2000	522.1651109000	522.1551109000	1.180,-
1000x1000	980-1010 985-1000	950-980 955-970	840	2000	522.1651101000	522.1551101000	1.265,-

Speciální výbava

Různé	Navýšení ceny
752945 Prahová lišta, rovná, se 2 rohovými spoji Dodávaná délka: 1000 mm	30,-

Classic 3C Otočné dveře

s pevným panelem a bočním panelem

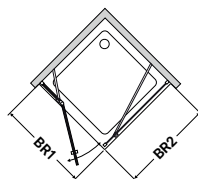
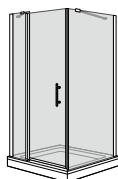
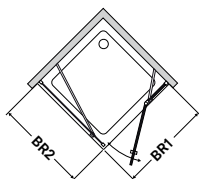
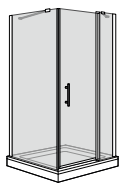

Náhled, boční díl vlevo

Horní pohled, boční díl vlevo

Náhled, boční díl vpravo

Horní pohled, boční díl vpravo

Poznámky

Stabilizační vzpěra je součástí dodávky.

Standard

WM BR1xBR2	WEM Vanička	WEM dlažba	Šířka vstupu	Výška	Objednací číslo boční díl vlevo	Objednací číslo boční díl vpravo	070 Matná stříbrná 551 Čiré
800x800	785-800 785-800	755-770 755-770	550	2000	522.1653808000	522.1553808000	1.080,-
800x900	785-800 885-900	755-770 855-870	550	2000	522.1653809000	522.1553809000	1.080,-
800x1000	785-800 985-1000	755-770 955-970	550	2000	522.1653801000	522.1553801000	1.160,-
900x800	885-900 785-800	855-870 755-770	550	2000	522.1653908000	522.1553908000	1.080,-
900x900	885-900 885-900	855-870 855-870	550	2000	522.1653909000	522.1553909000	1.080,-
900x1000	885-900 985-1000	855-870 955-970	550	2000	522.1653901000	522.1553901000	1.160,-
1000x800	985-1000 785-800	955-970 755-770	550	2000	522.1653108000	522.1553108000	1.160,-
1000x900	985-1000 885-900	955-970 855-870	550	2000	522.1653109000	522.1553109000	1.160,-
1000x1000	985-1000 985-1000	955-970 955-970	550	2000	522.1653101000	522.1553101000	1.250,-

Speciální výbava

Různé	Navýšení ceny
752945 Prahová lišta, rovná, se 2 rohovými spoji Dodávaná délka: 1000 mm	30,-

Classic 3C Zalamovací dveře

s bočním panelem

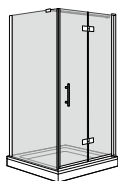

Náhled, boční díl vlevo

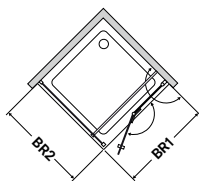

Horní pohled, boční díl vlevo

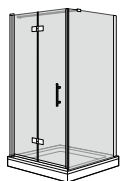

Náhled, boční díl vpravo

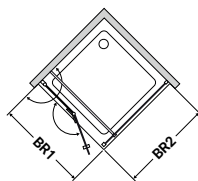

Horní pohled, boční díl vpravo

Poznámky

Stabilizační vzpěra je součástí dodávky.

Standard

WM BR1xBR2	WEM Vanička	WEM dlažba	Šířka vstupu	Výška	Objednací číslo boční díl číslo	Order number boční díl vpravo	070 Matná stříbrná 551 Číré
800x800	785-800 785-800	755-770 755-770	680	2000	522.1632808000	522.1532808000	1.173,-
800x900	785-800 885-900	755-770 855-870	730	2000	522.1632809000	522.1532809000	1.173,-
800x1000	785-800 985-1000	755-770 955-970	780	2000	522.1632801000	522.1532801000	1.258,-
900x800	885-900 785-800	855-870 755-770	730	2000	522.1632908000	522.1532908000	1.173,-
900x900	885-900 885-900	855-870 855-870	780	2000	522.1632909000	522.1532909000	1.173,-
900x1000	885-900 985-1000	855-870 955-970	830	2000	522.1632901000	522.1532901000	1.258,-
1000x800	985-1000 785-800	955-970 755-770	780	2000	522.1632108000	522.1532108000	1.258,-
1000x900	985-1000 885-900	955-970 855-870	830	2000	522.1632109000	522.1532109000	1.258,-
1000x1000	985-1000 985-1000	955-970 955-970	880	2000	522.1632101000	522.1532101000	1.343,-

Speciální výbava

Různé	Navýšení ceny
752945 Prahová lišta, rovná, se 2 rohovými spoji Dodávaná délka: 1000 mm	30,-

Classic 3C Kyvadlové dveře

rohový vstup

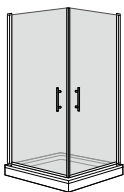

Náhled

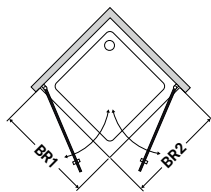

Pohled shora

Standard

WM BR1xBR2	WEM Vanička	WEM dlažba	Šířka vstupu	Výška	Objednací číslo	070 Matná stříbrná 551 Čiré
800x800	785-800 785-800	755-770 755-770	990	2000	522.1351808000	1.030,-
800x900	785-800 885-900	755-770 855-870	990	2000	522.1351809000	1.030,-
800x1000	785-800 985-1000	755-770 955-970	1140	2000	522.1351801000	1.130,-
900x800	885-900 785-800	855-870 755-770	1070	2000	522.1351908000	1.030,-
900x900	885-900 885-900	855-870 855-870	1130	2000	522.1351909000	1.030,-
900x1000	885-900 985-1000	855-870 955-970	1210	2000	522.1351901000	1.130,-
1000x800	985-1000 785-800	955-970 755-770	1140	2000	522.1351108000	1.130,-
1000x900	985-1000 885-900	955-970 855-870	1210	2000	522.1351109000	1.130,-
1000x1000	985-1000 985-1000	955-970 955-970	1270	2000	522.1351101000	1.230,-

Speciální vybava

Různé	Navýšení ceny
752945 Prahová lišta, rovná, se 2 rohovými spoji Dodávaná délka: 1000 mm	30,-

Classic 3C Kyvadlové dveře

rohový vstup s pevným panelem

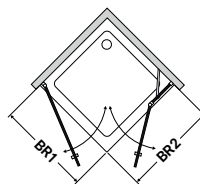
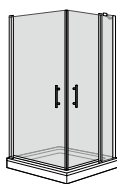
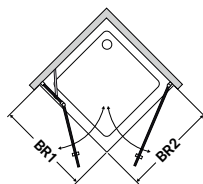
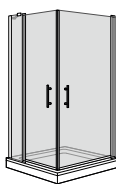

Náhled, boční díl vlevo

Horní pohled, boční díl vlevo

Náhled, boční díl vpravo

Horní pohled, boční díl vpravo

Poznámky

Stabilizační vzpěra je součástí dodávky.

Standard

WM BR1xBR2	WEM Vanička	WEM dlažba	Šířka vstupu	Výška	Objednací číslo boční díl vlevo	Objednací číslo boční díl vpravo	070 Matná stříbrná 551 Číré
800x800	785-800 785-800	755-770 755-770	990	2000	522.1353808000	522.1453808000	1.156,-
800x900	785-800 885-900	755-770 855-870	1070	2000	522.1353809000	522.1453809000	1.156,-
800x1000	785-800 985-1000	755-770 955-970	1140	2000	522.1353801000	522.1453801000	1.270,-
900x800	885-900 785-800	855-870 755-770	1070	2000	522.1353908000	522.1453908000	1.156,-
900x900	885-900 885-900	855-870 855-870	1130	2000	522.1353909000	522.1453909000	1.156,-
900x1000	885-900 985-1000	855-870 955-970	1210	2000	522.1353901000	522.1453901000	1.270,-
1000x800	985-1000 785-800	955-970 755-770	1140	2000	522.1353108000	522.1453108000	1.270,-
1000x900	985-1000 885-900	955-970 855-870	1210	2000	522.1353109000	522.1453109000	1.270,-
1000x1000	985-1000 985-1000	955-970 955-970	1270	2000	522.1353101000	522.1453101000	1.270,-

Speciální výbava

Různé	Navýšení ceny
752945 Prahová lišta, rovná, se 2 rohovými spoji Dodávaná délka: 1000 mm	30,-

Classic 3C Kyvadlové dveře

rohový vstup se dvěma pevnými segmentem

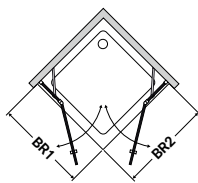

Poznámky

Stabilizační vzpěra je součástí dodávky.

Náhled

Pohled shora

Standard

WM BR1xBR2	WEM Vanička	WEM dlažba	Šířka vstupu	Výška	Objednací číslo	070 Matná stříbrná 551 Číré
800x800	785-800 785-800	755-770 755-770	990	2000	522.1352808000	1.070,-
800x900	785-800 885-900	755-770 855-870	1070	2000	522.1352809000	1.070,-
800x1000	785-800 985-1000	755-770 955-970	1140	2000	522.1352801000	1.160,-
900x800	885-900 785-800	855-870 755-770	1070	2000	522.1352908000	1.070,-
900x900	885-900 885-900	855-870 855-870	1130	2000	522.1352909000	1.070,-
900x1000	885-900 985-1000	855-870 955-970	1210	2000	522.1352901000	1.160,-
1000x800	985-1000 785-800	955-970 755-770	1140	2000	522.1352108000	1.160,-
1000x900	985-1000 885-900	955-970 855-870	1210	2000	522.1352109000	1.160,-
1000x1000	985-1000 985-1000	955-970 955-970	1270	2000	522.1352101000	1.240,-

Speciální výbava

Různé	Navýšení ceny
752945 Prahová lišta, rovná, se 2 rohovými spoji Dodávaná délka: 1000 mm	30,-

Classic 3C Zalamovací dveře

rohový vstup

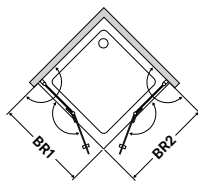
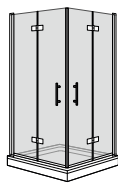

Náhled

Horní pohled

Standard

WM BR1xBR2	WEM Vanička	WEM dlažba	Šířka vstupu	Výška	Objednací číslo	070 Matná stříbrná 551 Číré
800x800	785-800 785-800	755-770 755-770	990	2000	522.1331808000	1.224,-
800x900	785-800 855-900	755-770 855-870	1070	2000	522.1331809000	1.224,-
800x1000	785-800 985-1000	755-770 955-970	1140	2000	522.1331801000	1.309,-
900x800	855-900 785-800	855-870 755-770	1070	2000	522.1331908000	1.224,-
900x900	855-900 855-900	855-870 855-870	1130	2000	522.1331909000	1.224,-
900x1000	855-900 985-1000	855-870 955-970	1210	2000	522.1331901000	1.309,-
1000x800	985-1000 785-800	955-970 755-770	1140	2000	522.1331108000	1.309,-
1000x900	985-1000 855-900	955-970 855-870	1210	2000	522.1331109000	1.309,-
1000x1000	985-1000 985-1000	955-970 955-970	1270	2000	522.1331101000	1.394,-

Speciální vybava

Speciální vybava	Navýšení ceny
752945 Prahová lišta, rovná, se 2 rohovými spoji Dodávaná délka: 1000 mm	30,-

Classic 3C Kyvadlové dveře

s pevným segmentem a zalamovací dveře jako rohový vstup

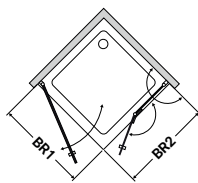

View

Top view

Standard

WM BR1xBR2	WEM Vanička	WEM dlažba	Šířka vstupu	Výška	Objednací číslo	070 Matná stříbrná 551 Čiré
800x800	785-800 785-800	755-770 755-770	990	2000	522.1432808000	1.266,-
800x900	785-800 885-900	755-770 855-870	1070	2000	522.1432809000	1.266,-
800x1000	785-800 985-1000	755-770 955-970	1140	2000	522.1432801000	1.352,-
900x800	885-900 785-800	855-870 755-770	1070	2000	522.1432908000	1.266,-
900x900	885-900 885-900	855-870 855-870	1130	2000	522.1432909000	1.266,-
900x1000	885-900 985-1000	855-870 955-970	1210	2000	522.1432901000	1.352,-
1000x800	985-1000 785-800	955-970 755-770	1140	2000	522.1432108000	1.352,-
1000x900	985-1000 885-900	955-970 855-870	1210	2000	522.1432109000	1.352,-
1000x1000	985-1000 985-1000	955-970 955-970	1270	2000	522.1432101000	1.352,-

Speciální výbava

Různé	Navýšení ceny
752945 Prahová lišta, rovná, se 2 rohovými spoji Dodávaná délka: 1000 mm	30,-

Classic 3C Kyvadlové dveře

pro rohový vstup

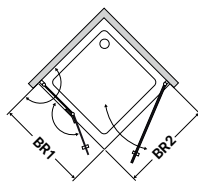

Náhled

Pohled shora

Standard

WM BR1xBR2	WEM Vanička	WEM dlažba	Šířka vstupu	Výška	Objednací číslo	070 Matná stříbrná 551 Číré
800x800	785-800 785-800	755-770 755-770	990	2000	522.1332808000	1.266,-
800x900	785-800 885-900	755-770 855-870	1070	2000	522.1332809000	1.266,-
800x1000	785-800 985-1000	755-770 955-970	1140	2000	522.1332801000	1.352,-
900x800	885-900 785-800	855-870 755-770	1070	2000	522.1332908000	1.266,-
900x900	885-900 885-900	855-870 855-870	1130	2000	522.1332909000	1.266,-
900x1000	885-900 985-1000	855-870 955-970	1210	2000	522.1332901000	1.352,-
1000x800	985-1000 785-800	955-970 755-770	1140	2000	522.1332108000	1.352,-
1000x900	985-1000 885-900	955-970 855-870	1210	2000	522.1332109000	1.352,-
1000x1000	985-1000 985-1000	955-970 955-970	1270	2000	522.1332101000	1.352,-

Speciální vybava

Různé	Navýšení ceny
752945 Prahová lišta, rovná, se 2 rohovými spoji Dodávaná délka: 1000 mm	30,-

Classic 3C Kyvadlové dveře

pro rohový vstup, s pevným segmentem

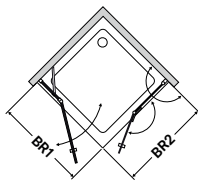
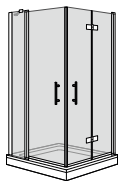

Náhled

Pohled shora

Poznámky

Vzpěra je dodávána standartně.

Standard

WM BR1xBR2	WEM Vanička	WEM dlažba	Šířka vstupu	Výška	Objednací číslo	070 Matná stříbrná 551 Číré
800x800	785-800 785-800	755-770 755-770	990	2000	522.1433808000	1.266,-
800x900	785-800 885-900	755-770 855-870	1070	2000	522.1433809000	1.266,-
800x1000	785-800 985-1000	755-770 955-970	1140	2000	522.1433801000	1.352,-
900x800	885-900 785-800	855-870 755-770	1070	2000	522.1433908000	1.266,-
900x900	885-900 885-900	855-870 855-870	1130	2000	522.1433909000	1.266,-
900x1000	885-900 985-1000	855-870 955-970	1210	2000	522.1433901000	1.352,-
1000x800	985-1000 785-800	955-970 755-770	1140	2000	522.1433108000	1.352,-
1000x900	985-1000 885-900	955-970 855-870	1210	2000	522.1433109000	1.352,-
1000x1000	985-1000 985-1000	955-970 955-970	1270	2000	522.1433101000	1.352,-

Speciální výbava

Různé	Navýšení ceny
752945 Prahová lišta, rovná, se 2 rohovými spoji Dodávaná délka: 1000 mm	30,-

Classic 3C Zalamovací dveře

pro rohový vstup, s 1-křídlymi dveřmi

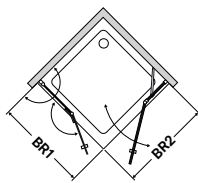

Náhled

Pohled shora

Poznámky

Stabilizační vzpěra je součástí dodávky.

Standard

WM BR1xBR2	WEM Vanička	WEM dlažba	Šířka vstupu	Výška	Objednací číslo	070 Matná stříbrná 551 Číré
800x800	785-800 785-800	755-770 755-770	990	2000	522.1333808000	1.266,-
800x900	785-800 885-900	755-770 855-870	1070	2000	522.1333809000	1.266,-
800x1000	785-800 985-1000	755-770 955-970	1140	2000	522.1333801000	1.352,-
900x800	885-900 785-800	855-870 755-770	1070	2000	522.1333908000	1.266,-
900x900	885-900 885-900	855-870 855-870	1130	2000	522.1333909000	1.266,-
900x1000	885-900 985-1000	855-870 955-970	1210	2000	522.1333901000	1.352,-
1000x800	985-1000 785-800	955-970 755-770	1140	2000	522.1333108000	1.352,-
1000x900	985-1000 885-900	955-970 855-870	1210	2000	522.1333109000	1.352,-
1000x1000	985-1000 985-1000	955-970 955-970	1270	2000	522.1333101000	1.352,-

Speciální výbava

Různé	Navýšení ceny
752945 Prahová lišta, rovná, se 2 rohovými spoji Dodávaná délka: 1000 mm	30,-

Classic 3C Walk-in

s pevným segmentem

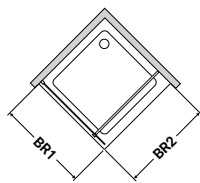
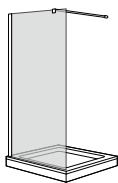

Náhled

Pohled shora

Standard

Šířka	Výška	Objednací číslo	070 Matná stříbrná 551 Čiré
800	2000	522.5954800000	570,-
900	2000	522.5954900000	570,-
1000	2000	522.5954100000	610,-

Poznámky

Stabilizační vzpěra je součástí dodávky. Výška 45mm.

Výrobky mohou být instalovány zrcadlově.

Jiné šířky formou zakázkové výroby.

Classic 3C Otočná stěnová zástěna

1-křídla, 180°

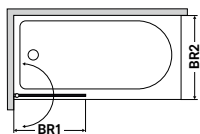
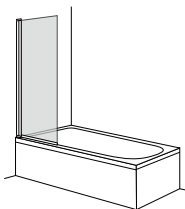

Náhled

Pohled shora

Standard

Šířka	WEM	Výška	Objednací číslo	070 Matná stříbrná 551 Čiré
800	755-770	1400	522.6951800000	585,-

Poznámky

Výrobky mohou být instalovány zrcadlově

Classic 3C Vanová zástěna

s pevným segmentem+otočným kyvadlový dílem

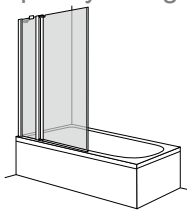

Náhled

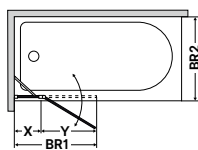

Pohled shora

Poznámky

Stabilizační vzpěra je součástí dodávky.
Výrobky mohou být instalovány zrcadlově.

Standard

Šířka	WEM	Výška	Objednací číslo	070 Matná stříbrná 551 Čiré
1100	1055-1070	1400	522.6953110000	635,-

Classic 3C Vanová zástěna

2 dílná, zalamovací segment, 180°

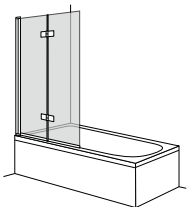

Náhled

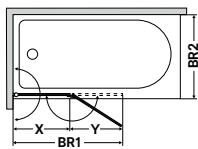

Pohled shora

Poznámky









Výrobky mohou být instalovány zrcadlově

Standard

Šířka	WEM	Výška	Objednací číslo	070 Matná stříbrná 551 Čiré
1100	1055-1070	1400	522.6952110000	660,-

Walk-in řešení



	Název výrobku	Skla	Nástěnný profil Pod obklad	Nástěnný profil NA obklad	Lepená varianta
	Viva	8 mm CareTec Pro	○	●	● (bez profilu)
	Collection 3C Posuvné dveře	8 mm CareTec Pro	●		
	Collection 3C	8 mm CareTec Pro	○	●	○ (s profilem)
	Collection 2	8 mm	○	●	○ (s profilem)
	Stella 1C	8 mm		●	
	Bella Vita 3 Posuvné dveře	6 mm CareTec Pro	●		○ (s profilem)
	Allegra 2	6 mm	●		○ (s profilem)
	Classic 3	6 mm CareTec	●		

Technické informace



Neviditelné, mechanické uchycení
Nástěnný profil zapuštěný POD obklad. Toto řešení s uchycením skla pomocí vestavného profilu nabízí neviditelné mechanické upevnění. To umožňuje instalaci např. přímo na hranu stěny.



Neviditelné, nemechanické upevnění
Lepené pomocí skleněných kotev. Místo mechanického upevnění je sklo na stěně i na podlaze zajištěno pomocí skrytých skleněných kotev a silikonových spojů v různých barvách. To má tu výhodu, že není nutné vrtání ani šroubování.

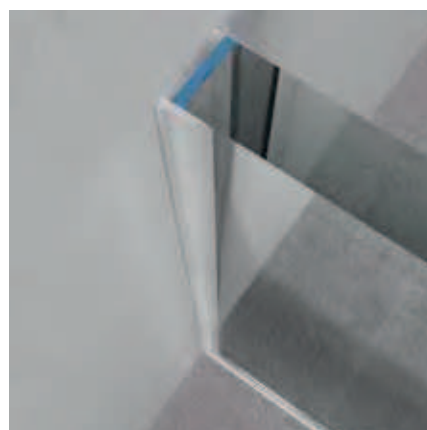

Viditelné, mechanické upevnění
Nástěnný profil NA obklad. Sklo je pevně uchyceno na stěně pomocí nástěnného profilu v různém barevném provedení. Instalace přímo na hranu stěny u tohoto řešení není možná.



Nástěnné panty. Elegantní alternativa k upevnění pomocí profilu. Oproti nástěnnému profilu zůstává u tohoto řešení velká část hrany skla viditelná a design je tak čistší.



Podlahový profil. K nástěnnému profilu NA obklad je spodní hrana skla mechanicky připevněna také pomocí profilu.

Modely



Technické informace

**Viva Walk-In**

- Bezpečnostní tvrzené sklo síly 8 mm
- U varianty s nástěnnými panty je možné vyrovnání stěny až +/- 1 mm
- U varianty s nástěnným profilem POD obklad je možné nastavit šířku/ úkos +/-3 mm

Collection 3C

- Bezpečnostní tvrzené sklo síly 8 mm
- U varianty s nástěnnými panty je možné vyrovnání stěny až +/- 3 mm
- U varianty s nástěnným profilem je možné nastavit šířku/ úkos +/- 7 mm
- Zpracování skla podle náčrtku: zkosení/ výřez do 10 mm bez navýšení ceny
- Standardní výška do 2000 mm, speciální výška do 2200 mm bez navýšení ceny
- Lepená varianta je dostupná pouze u verze s nástěnným profilem

Collection 2

- Bezpečnostní tvrzené sklo síly 8 mm
- S pravouhlými panty je možné vyrovnání stěny až +/- 1,5 mm
- U varianty s nástěnným profilem je možné nastavit šířku/ úkos +/- 7 mm
- Zpracování skla podle náčrtku: zkosení/ výřez do 10 mm bez navýšení ceny
- Standardní výška do 1900 mm, speciální výška do 2100 mm bez navýšení ceny
- V závislosti na velikosti a provedení bude součástí dodávky stabilizační vzpěra (bez příplatku). Celková výška se zvýší asi o 50 mm.

Bella Vita 3 / Bella Vita 3 Plus

- Bezpečnostní tvrzené sklo síly 8 a 6 mm
- Možnost vyrovnání stěny až +/- 3 mm
- Široká škála možností vlastní instalace a velikostí
- Speciální úpravy (výřezy, zkosení) a speciální instalace budou účtovány dle ceny uvedené v tabulce "Zhotovení na míru"

Stella

- Bezpečnostní tvrzené sklo síly 8 a 6 mm
- Možnost pouze kontinuálních úkosů skel
- Komplexní výřezy a úkosy nejsou možné

Classic 3

- Bezpečnostní tvrzené sklo síly 6 mm
- Možnost úpravy šířky/zkosení o 20 až 30 mm, v závislosti na modelu
- Je možné upravit pouze šířku výrobků

Allegra 2

- Bezpečnostní tvrzené sklo síly 6 mm
- Možnost nastavení šířky/úkosu do 20 mm
- Speciální instalace na vyžádání

Viva

Walk-in se stěnovým kováním



Náhled, upevnění vlevo



Pohled shora, upevnění vlevo

Zhotovení na míru

Šířka	Výška do	Objednací číslo upevnění vlevo	Objednací číslo upevnění vpravo	078 Lesklý chrom s dekorativní vložkou* 751 Číré s CareTec Pro
-800	2200	472.195430.800	472.205430.800	1.066,-
-1000	2200	472.195430.1000	472.205430.1000	1.230,-
1001-1500	2200	472.195430.1500	472.205430.1500	1.385,-
1501-1800	2200	472.195430.1800	472.205430.1800	1.574,-

Speciální výbava

Skla	Navýšení ceny	Různé	Navýšení ceny
783 Edelsatin s CareTec Pro	270,-	Dekoratивní vložka* 752589.XXX	0,-
794 Carbon s CareTec Pro	155,-	248 Matná černá	285,-
801 Částečný Edelsatin s CareTec Pro	270,-	237 Matná bílá	
802 Zrcadlové s CareTec Pro	302,-	252 Kartáčovaná nerezová ocel	na vyžádání
804 Optiwhite číré s CareTec Pro	198,-	050 Speciální / barva komponentů	
807 Optiwhite částečný Edelsatin s CareTec Pro	468,-	Vyrovnání nerovností až o 11 mm	131,-
821 Terra s CareTec Pro	155,-		
825 Visiosun s CareTec Pro	468,-		
Zpracování skla dle náčrtku: zkosení/ výřez	280,-		

Poznámky

Výška sprchového koutu:

Standardní výška 2000 mm. Speciální výška do 2200 mm bez navýšení ceny.

Sklo částečný Edelsatin 801:

Sklo bude potišeno mléčným pruhem na střed skla v šířce 900 mm. Speciální velikosti na vyžádání.

Dekoratивní vložka*:

Přehled dekorů naleznete na straně 35. Pokud není objednáno jinak, jsou dekorativní vložky dodávány ve stejné barvě jako panty.

Viva

Walk-in se stěnovým profilem na obklad



Náhled



Pohled shora

Zhotovení na míru

Šířka	Výška do	Objednací číslo upevnění vlevo	Objednací číslo upevnění vpravo	078 Lesklý chrom s dekorativní vložkou* 751 Číré s CareTec Pro
-800	2200	472.195440.800	472.205440.800	1.066,-
801-1000	2200	472.195440.1000	472.205440.1000	1.230,-
1001-1500	2200	472.195440.1500	472.205440.1500	1.385,-
1501-1800	2200	472.195440.1800	472.205440.1800	1.574,-

Speciální výbava

Skla	Navýšení ceny	Různé	Navýšení ceny
783 Edelsatin s CareTec Pro	270,-	Dekoratívni vložka* 752589.XXX	0,-
794 Carbon s CareTec Pro	155,-	248 Matná černá	285,-
801 Částečný Edelsatin s CareTec Pro	270,-	237 Matná bílá	
802 Zrcadlové s CareTec Pro	302,-	252 Kartáčovaná nerezová ocel	
804 Optiwhite číré s CareTec Pro	198,-	050 Speciální / barva komponentů	na vyžádání
807 Optiwhite částečný Edelsatin s CareTec Pro	468,-	Vyrovnání nerovností až o 11 mm	131,-
821 Terra s CareTec Pro	155,-		
825 Visiosun s CareTec Pro	468,-		
Zpracování skla dle náčrtku: zkosení/ výřez	280,-		

Poznámky

Výška sprchového koutu:

Standardní výška 2000 mm. Speciální výška do 2200 mm bez navýšení ceny.

Sklo částečný Edelsatin (801):

Sklo bude potíštěno mléčným pruhem na střed skla v šířce 900 mm.

Speciální velikosti na vyžádání.

Dekoratívni vložka*:

Přehled dekorů naleznete na straně

35. Pokud není objednáno jinak, jsou dekorativní vložky dodávány ve stejné barvě jako panty.

Sklo Polar (814): Sklo je do výšky 1350 mm satinované a od výšky 1500 mm se satinování snižuje.

Viva

Walk-in se stěnovým profilem na obklad



Náhled, upevnění vlevo



Pohled shora, upevnění vlevo

Zhotovení na míru

Šířka	Výška do	Objednací číslo upevnění vlevo	Objednací číslo upevnění vpravo	078 Lesklý chrom s dekorativní vložkou* 751 Číré s CareTec Pro
-800	2200	472.195450.800	472.205450.800	1.066,-
801 - 1000	2200	472.195450.1000	472.205450.1000	1.230,-
1001-1500	2200	472.195450.1500	472.205450.1500	1.385,-
1501-1800	2200	472.195450.1800	472.205450.1800	1.574,-

Speciální výbava

Skla	Navýšení ceny	Různé	Navýšení ceny
783 Edelsatin s CareTec Pro	270,-	Dekoratивní vložka* 752589.XXX	0,-
794 Carbon s CareTec Pro	155,-	248 Matná černá	
801 Částečný Edelsatin s CareTec Pro	270,-	237 Matná bílá	285,-
802 Zrcadlové s CareTec Pro	302,-	252 Kartáčovaná nerezová ocel	
804 Optiwhite číré s CareTec Pro	198,-	050 Speciální / barva komponentů	na vyžádání
807 Optiwhite částečný Edelsatin s CareTec Pro	468,-	Vyrovnání nerovností až o 11 mm	131,-
821 Terra s CareTec Pro	155,-		
825 Visiosun s CareTec Pro	468,-		
Zpracování skla dle náčrtku: zkosení/ výřez	280,-		

Poznámky

Výška sprchového koutu:

Standardní výška 2000 mm. Speciální výška do 2200 mm bez navýšení ceny.

Sklo částečný Edelsatin (801):

Sklo bude potíštěno mléčným pruhem na střed skla v šířce 900 mm.

Speciální velikosti na vyžádání.

Dekoratивní vložka*:

Přehled dekorů naleznete na straně 35. Pokud není objednáno jinak, jsou dekorativní vložky dodávány ve stejné barvě jako panty.

Sklo Polar (814): Sklo je do výšky 1350 mm satinované a od výšky 1500 mm se satinování snižuje.

Viva

Walk-in s vestavným stěnovým profilem pod obklad

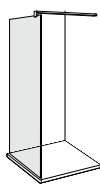

Náhled, upevnění vlevo

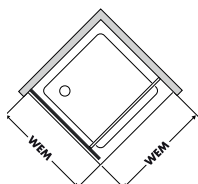

Pohled shora, upevnění vlevo

Nástěnný profil pod obklad

Šířka	Výška do	Objednací číslo upevnění vlevo	Objednací číslo upevnění vpravo	078 Lesklý chrom s dekorativní vložkou* 751 Číré s CareTec Pro
-800	2200	472.195460.800	472.205460.800	766,-
801-1000	2200	472.195460.1000	472.205460.1000	930,-
1001-1500	2200	472.195460.1500	472.205460.1500	1.085,-
1501-1800	2200	472.195460.1800	472.205460.1800	1.274,-

Profil

Délka	Popis	Objednací číslo	062 Platinium lesklá stříbrná	237 Matná bílá	248 Matná černá	252 Kartáčovaná nerezová ocel
2300	Stěnový profil pod obklad	752691	300,-	335,-	335,-	370,-

Speciální výbava

Skla	Navýšení ceny	Různé	Navýšení ceny
783 Edelsatin s CareTec Pro	270,-	248 Matná černá	
794 Carbon s CareTec Pro	155,-	237 Matná bílá	285,-
801 Částečný Edelsatin s CareTec Pro	270,-	252 Kartáčovaná nerezová ocel	
802 Zrcadlové s CareTec Pro	302,-	Vyrovnání nerovností až o 11 mm	131,-
804 Optiwhite číré s CareTec Pro	198,-		
807 Optiwhite částečný Edelsatin s CareTec Pro	468,-		
821 Terra s CareTec Pro	155,-		
825 Visiosun s CareTec Pro	468,-		
Zpracování skla dle náčrtku: zkosení/ výřez	280,-		

Poznámky

Výška sprchového koutu:

Standardní výška 2000 mm. Speciální výška do 2200 mm bez navýšení ceny.

Sklo částečný Edelsatin 801:

Sklo bude potištěno mléčným pruhem na střed skla v šířce 900 mm. Speciální velikosti na vyžádání.

Dekorativní vložka*:

Přehled dekorů naleznete na straně 35. Pokud není objednáno jinak, jsou dekorativní vložky dodávány ve stejné barvě jako panty.

Pozor:

Nástěnný profil POD obklad je nutné objednat předem a založit pod obklad. Po jeho založení následuje zaměření a poté objednání skla.

Viva

Walk-in lepený pomocí skleněných kotev

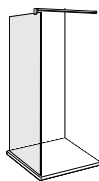

Náhled, upevnění vlevo

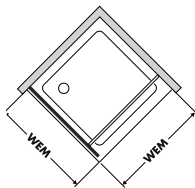

Pohled shora, upevnění vlevo

Lepená varianta

Šířka	Výška do	Objednací číslo upevnění vlevo	Objednací číslo upevnění vpravo	078 Lesklý chrom s dekorativní vložkou* 751 čiré s CareTec Pro
-800	2200	480.195480.800	480.205480.800	1.136,-
801-1000	2200	480.195480.1000	480.205480.1000	1.300,-
1001-1500	2200	480.195480.1500	480.205480.1500	1.455,-
1501-1800	2200	480.195480.1800	480.205480.1800	1.644,-

Speciální výbava

Skla	Navýšení ceny
783 Edelsatin s CareTec Pro	270,-
794 Carbon s CareTec Pro	155,-
801 Částečný Edelsatin s CareTec Pro	270,-
802 Zrcadlové s CareTec Pro	302,-
804 Optiwhite čiré s CareTec Pro	198,-
807 Optiwhite částečný Edelsatin s CareTec Pro	468,-
821 Terra s CareTec Pro	155,-
825 Visiosun s CareTec Pro	468,-
Zpracování skla dle náčrtku: zkosení/ výřez	280,-

Různé	Navýšení ceny
248 Matná černá	285,-
237 Matná bílá	
252 Kartáčovaná nerezová ocel	
Vyrovnání nerovností až o 11 mm	131,-

Poznámky

Výška sprchového koutu:

Standardní výška 2000 mm. Speciální výška do 2200 mm bez navýšení ceny.

Sklo částečný Edelsatin 801:

Sklo bude potišťeno mléčným pruhem na střed skla v šířce 900 mm. Speciální velikosti na vyžádání.

Dekorativní vložka*:

Přehled dekorů naleznete na straně 35. Pokud není objednáno jinak, jsou dekorativní vložky dodávány ve stejné barvě jako panty.

Collection 3C Posuvné dveře

Walk-in, 2-dílné



Náhled, upevnění vlevo

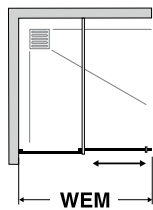

Pohled shora, upevnění vlevo

Poznámky

Výška sprchového koutu:

Pokud nebude objednáno jinak, bude Collection 3C dodávána ve standardní výšce 2000 mm. Speciální výška do 2100 mm bez navýšení ceny.

Sklo částečný Edelsatin 801:

Sklo bude potištěno mléčným pruhem na střed skla v šířce 900 mm. Speciální velikosti na vyžádání.

Zhotovení na míru

Speciální šířka do	Speciální výška do	Objednací číslo upevnění vlevo	Objednací číslo upevnění vpravo	062 Platinum leská stříbrná 751 Čiré s CareTec Pro
1200	2100	458.840001.1200	458.840002.1200	1.669,-
1400	2100	458.840001.1400	458.840002.1400	1.791,-
1800	2100	458.840001.1800	458.840002.1800	2.029,-

Speciální výbava

Skla	Navýšení ceny	Různé	Navýšení ceny
794 Carbon s CareTec Pro	232,-	248 Matná černá	230,-
801 Částečný Edelsatin s CareTec Pro	235,-		
816 Edelsatin s CareTec Pro	306,-		

Collection 3C

Walk-in

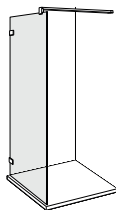

Náhled, upevnění vlevo

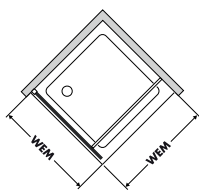

Pohled shora, upevnění vlevo

Zhotovení na míru

WM	Výška do	Objednací číslo upevnění vlevo	Objednací číslo upevnění vpravo	078 Lesklý chrom s nástěnný pr 751 Číré s CareTec Pro
180-800	2300	463.195400.0800	463.205400.0800	1.049,-
801-1000	2300	463.195400.1000	463.205400.1000	1.210,-
1001-1500	2300	463.195400.1500	463.205400.1500	1.364,-
1501-1800	2300	463.195400.1800	463.205400.1800	1.548,-

Speciální výbava

Skla	Navýšení ceny
783 Edelsatin s CareTec Pro	270,-
794 Carbon s CareTec Pro	155,-
801 Částečný edelsatin s CareTec Pro	270,-
804 Optiwhite číré s CareTec Pro	198,-
821 Terra s CareTec Pro	155,-
Zpracování skla dle náčrtu: zkosení/ výřez	280,-

Various	Navýšení ceny
062 Platinum lesklá stříbrná (nástěnný profil)	94,-
070 Matná stříbrná (nástěnný profil)	94,-
079 Matný chrom (design kování)	116,-
Vyrovnání nerovností až o 11 mm	131,-
752700 Lepící set pro nástěnný profil	111,-
Oválná vzpěra (různé typy připojení)	Deatily str.23

Poznámky

Sklo částečný Edelsatin 801:

Sklo bude potištěno mléčným pruhem na střed skla v šířce 900 mm. Speciální velikosti na vyžádání.

Stabilizační vzpěra:

Standardní dle vyobrazení. Další možnosti na vyžádání. Použití stabilizační vzpěry zvyšuje výšku výrobku o cca 30 mm.

Nástěnné připojení:

Na přání lze dodat variantu pro instalaci ofílem. Je nutné doobjednat lepicí set pro nástěnný profil (viz speciální výbava).

Výška sprchového koutu:

Pokud nebude objednáno jinak, bude Collection 3C dodávána ve standardní výšce 2000 mm. Speciální výška do 2300 mm bez navýšení ceny.



Konfigurator

Collection 3C

Walk-in jako rohový vstup

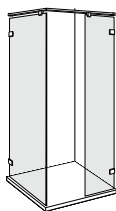

Náhled, upevnění vlevo

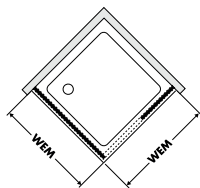

Pohled shora, upevnění vlevo

Zhotovení na míru

WM	Výška do	Objednací číslo upevnění vlevo	Objednací číslo upevnění vpravo	078 Lesklý chrom 751 Čiré s CareTec Pro
180-1000	2300	463.195600.1000	463.205600.1000	2.340,-
1001-1800	2300	463.195600.1800	463.205600.1800	2.693,-

Speciální výbava

Skla	Navýšení ceny
783 Edelsatin s CareTec Pro	270,-
794 Carbon s CareTec Pro	155,-
801 Částečný edelsatin s CareTec Pro	270,-
804 Optiwhite čiré s CareTec Pro	198,-
821 Terra s CareTec Pro	155,-
Zpracování skla dle náčrtu: zkosení/ výřez	280,-

Various	Navýšení ceny
062 Platinum lesklá stříbrná (nástěnný profil)	188,-
070 Matná stříbrná (nástěnný profil)	188,-
079 Matný chrom (design kování)	173,-
Vyrovnání nerovností až o 11 mm	131,-
752700 Lepicí set pro nástěnný profil	222,-

Poznámky

Sklo částečný Edelsatin 801:

Sklo bude potíštěno mléčným pruhem na střed skla v šířce 900 mm. Speciální velikosti na vyžádání.

Stabilizační vzpěra:

Standardní dle vyobrazení. Další možnosti na vyžádání. Použití stabilizační vzpěry zvyšuje výšku výrobku o cca 30 mm.

Nástěnné připojení:

Na přání lze dodat variantu pro instalaci s nástěnným profilem. Je nutné doobjednat lepicí set pro nástěnný profil (viz speciální výbava).

Výška sprchového koutu:

Pokud nebude objednáno jinak, bude Collection 3C dodávána ve standardní výšce 2000 mm. Speciální výška do 2300 mm bez navýšení ceny.



Konfigurátor

Collection 3C

Walk-in "L" instalace

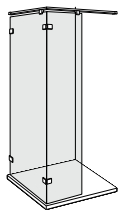

Náhled, upevnění vlevo

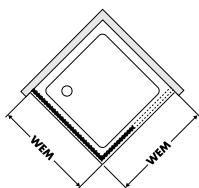

Pohled shora, upevnění vlevo

Zhotovení na míru

WM	Výška do	Objednací číslo upevnění vlevo	Objednací číslo upevnění vpravo	078 Lesklý chrom s nástěnný pr 751 Číré s CareTec Pro
180-1000	2300	463.195700.1000	463.205700.1000	2.316,-
1001-1800	2300	463.195700.1800	463.205700.1800	2.669,-

Speciální výbava

Skla	Navýšení ceny
783 Edelsatin s CareTec Pro	270,-
794 Carbon s CareTec Pro	155,-
801 Částečný edelsatin s CareTec Pro	270,-
804 Optiwhite číré s CareTec Pro	198,-
821 Terra s CareTec Pro	155,-
Zpracování skla dle náčrtu: zkosení/ výřez	280,-

Various	Navýšení ceny
062 Platinum lesklá stříbrná (nástěnný profil)	94,-
070 Matná stříbrná (nástěnný profil)	94,-
079 Matný chrom (design kování)	173,-
Vyrovnání nerovností až o 11 mm	131,-
752700 Lepící set pro nástěnný profil	111,-

Poznámky

Sklo částečný Edelsatin 801:

Sklo bude potaženo mléčným pruhem na střed skla v šířce 900 mm. Speciální velikosti na vyžádání.

Stabilizační vzpěra:

Standardní dle vyobrazení. Další možnosti na vyžádání. Použití stabilizační vzpěry zvyšuje výšku výrobku o cca 30 mm.

Nástěnné připojení:

Na přání lze dodat variantu pro instalaci ofilem. Je nutné doobjednat lepicí set pro nástěnný profil (viz speciální výbava).

Výška sprchového koutu:

Pokud nebude objednáno jinak, bude Collection 3C dodávána ve standardní výšce 2000 mm. Speciální výška do 2300 mm bez navýšení ceny.



Konfigurator

Collection 2 Boční díl

Walk-in standard s nástěnným profilem



Náhled, upevnění vlevo

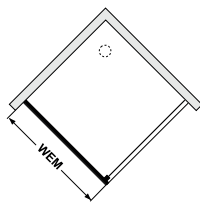

Pohled shora, upevnění vlevo

Poznámky

Stabilizační vzpěra.

Stabilizační vzpěra 90° je součástí dodávky v délce 1000 mm.

Nástěnné připojení pomocí profilu:

Pomocí nástěnného profilu je možné vyrovnání nerovností +/- 7 mm. Možné vyrovnání podlahy max. 3 mm.

Standard

Šířka	Výška	Objednací číslo upevnění vlevo	Objednací číslo upevnění vpravo	062 Platinum leská stříbrná 551 Číré
900	2000	239.267231	239.267232	1.145,-
1000		239.269231	239.269232	1.179,-
1200		239.262231	239.262232	1.251,-
1400		239.264231	239.264232	1.319,-

Speciální výbava

Skla	Navýšení ceny	Různé	Navýšení ceny
751 Číré s CareTec Pro	89,-	752700 Lepicí set pro nástěnný profil	111,-

Collection 2

Walk-in varianta C2L 2



Náhled, upevnění vlevo

Zhotovení na míru

Šířka BR 1 od ... do	Šířka BR 2 od ... do	Výška do	Objednací číslo upevnění vlevo	Objednací číslo upevnění vpravo	062 Platinum lesklá stříbrná 551 Číré
200-1200	700-1500	2100	369.020001	369.020002	1.424,-
1201-1600	700-1500	2100	369.020001	369.020002	1.624,-

Speciální výbava

Skla	Navýšení ceny
751 Číré s CareTec Pro	99,-
583 Edelsatin	270,-
783 Edelsatin s CareTec Pro	369,-
594 Carbon	155,-
794 Carbon s CareTec Pro	254,-
601 Částečný Edelsatin	270,-
801 Částečný Edelsatin s CareTec Pro	369,-
602 Zrcadlové	302,-
802 Zrcadlové s CareTec Pro	401,-
604 Optiwhite číré	198,-
804 Optiwhite číré s CareTec Pro	297,-
621 Terra	155,-
821 Terra s CareTec Pro	254,-
Zpracování skla dle náčrtu: zkosení/ výřez	280,-

Různé	Navýšení ceny
062 Platinum lesklá stříbrná (nástěnný profil)	182,-
Vyrovnání nerovností od 11 mm	131,-
752701 Lepicí set pro nástěnný profil	222,-

Poznámky

Nástěnné připojení:

Na přání lze dodat variantu pro instalaci s nástěnným profilem. Je nutné doobjednat lepicí set pro nástěnný profil (viz speciální výbava).

Výška sprchového koutu:

Pokud nebude objednáno jinak, bude Collection 2 dodávána ve standardní výšce 1900 mm. Speciální výška do 2100 mm bez navýšení ceny.

Sklo částečný Edelsatin 801:

Sklo bude potštěno mléčným pruhem na střed skla v šířce 900 mm. Speciální velikosti na vyžádání.

Collection 2

Walk-in varianta C2L 4

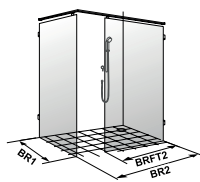

Náhled, upevnění vlevo

Zhotovení na míru

Šířka BR 1 od ... do	Šířka BR 2 od ... do	Šířka pev. segment 2 (BRFT2) od ... do	Výška do	Objednací číslo upevnění vlevo	Objednací číslo upevnění vpravo	062 Platinum lesklá stříbrná 551 Číré
200-1200	700-2000	200-1200	2100	369.040001	369.040002	2.163,-

Speciální výbava

Skla	Navýšení ceny
751 Číré s CareTec Pro	198,-
583 Edelsatin	661,-
783 Edelsatin s CareTec Pro	859,-
594 Carbon	310,-
794 Carbon s CareTec Pro	508,-
601 Částečný Edelsatin	661,-
801 Částečný Edelsatin s CareTec Pro	859,-
602 Zrcadlové	604,-
802 Zrcadlové s CareTec Pro	802,-
604 Optiwhite číré	330,-
804 Optiwhite číré s CareTec Pro	528,-
621 Terra	310,-
821 Terra s CareTec Pro	508,-
Zpracování skla dle náčrtu: zkosení/ výřez	280,-

Různé	Navýšení ceny
062 Platinum lesklá stříbrná (nástěnný profil)	182,-
Vyrovnání nerovností od 11 mm	131,-
752701 Lepící set pro nástěnný profil	222,-

Poznámky

Nástěnné připojení:

Na přání lze dodat variantu pro instalaci s nástěnným profilem. Je nutné doobjednat lepicí set pro nástěnný profil (viz speciální výbava).

Výška sprchového koutu:

Pokud nebude objednáno jinak, bude Collection 2 dodávána ve standardní výšce 1900 mm. Speciální výška do 2100 mm bez navýšení ceny.

Sklo částečný Edelsatin 801:

Sklo bude potíštěno mléčným pruhem na střed skla v šířce 900 mm. Speciální velikosti na vyžádání.

Collection 2

Walk-in varianta C2L 5

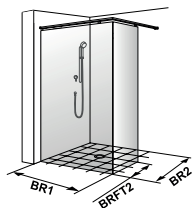

Náhled, upevnění vlevo

Zhotovení na míru

Šířka BR 1 od ... do	Šířka BR 2 od ... do	Šířka pev. segmentu 2 (BRFT2) od ... do	Výška do	Objednací číslo upevnění vlevo	Objednací číslo upevnění vpravo	062 Platinum lesklá stříbrná 551 Číré
200-1200	700-2000	200-1200	2100	369.050001	369.050002	1.958,-

Speciální výbava

Skla	Navýšení ceny	Různé	Navýšení ceny
751 Číré s CareTec Pro	198,-	062 Platinum lesklá stříbrná (nástěnný profil)	91,-
583 Edelsatin	661,-	Vyrovnání nerovností od 11 mm	131,-
783 Edelsatin s CareTec Pro	859,-	752700 Lepicí set pro nástěnný profil	111,-
594 Carbon	310,-		
794 Carbon s CareTec Pro	508,-		
601 Částečný Edelsatin	661,-		
801 Částečný Edelsatin s CareTec Pro	859,-		
602 Zrcadlové	604,-		
802 Zrcadlové s CareTec Pro	802,-		
604 Optiwhite číré	330,-		
804 Optiwhite číré s CareTec Pro	528,-		
621 Terra	310,-		
821 Terra s CareTec Pro	508,-		
Zpracování skla dle náčrtu: zkosení/ výřez	528,-		

Poznámky

Nástěnné připojení:

Na přání lze dodat variantu pro instalaci s nástěnným profilem. Je nutné doobjednat lepicí set pro nástěnný profil (viz speciální výbava).

Výška sprchového koutu:

Pokud nebude objednáno jinak, bude Collection 2 dodávána ve standardní výšce 1900 mm. Speciální výška do 2100 mm bez navýšení ceny.

Sklo částečný Fine Satin (801):

Skla jsou potištěna v rozmezí od 600 do 1500 mm nad podlahou. Pro vany 200 až 1100 mm od hrany.

Jiné rozměry jako zakázková výroba.

Collection 2

Walk-in varianta C2L 6

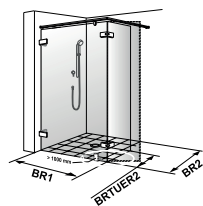

Náhled, upevnění vlevo

Zhotovení na míru

Šířka BR 1 od ... do	Šířka BR 2 od ... do	Šířka dveří 2 (BRTUER2)	Výška do	Objednací číslo upevnění vlevo	Objednací číslo upevnění vpravo	062 Platinum lesklá stříbrná 551 Číré
200-1200	700-2000	300-500	2100	369.060001	369.060002	2.582,-

Speciální výbava

Skla	Navýšení ceny
751 Číré s CareTec Pro	198,-
583 Edelsatin	661,-
783 Edelsatin s CareTec Pro	859,-
594 Carbon	310,-
794 Carbon s CareTec Pro	508,-
601 Částečný Edelsatin	661,-
801 Částečný Edelsatin s CareTec Pro	859,-
602 Zrcadlové	604,-
802 Zrcadlové s CareTec Pro	802,-
604 Optiwhite číré	330,-
804 Optiwhite číré s CareTec Pro	528,-
621 Terra	310,-
821 Terra s CareTec Pro	508,-
Zpracování skla dle náčrtu: zkosení/ výřez	528,-

Různé	Navýšení ceny
062 Platinum lesklá stříbrná (nástěnný profil)	91,-
Vyrovnání nerovností od 11 mm	131,-
752700 Lepicí set pro nástěnný profil	111,-

Poznámky

Pozor:

Kvůli bezpečnosti a stabilitě musí být podlahové kotvy navrtány do podlahy nebo sprchové vaničky. Instalace na ocelovou vanu se nedoporučuje.

Nástěnné připojení:

Na přání lze dodat variantu pro instalaci s nástěnným profilem. Je nutné doobjednat lepicí set pro nástěnný profil (viz speciální výbava).

Výška sprchového koutu:

Pokud nebude objednáno jinak, bude Collection 2 dodávána ve standardní výšce 1900 mm. Speciální výška do 2100 mm bez navýšení ceny.

Sklo částečný Edelsatin 801:

Sklo bude potíštěno mléčným pruhem na střed skla v šířce 900 mm. Speciální velikosti na vyžádání.

Stella 1C Walk-in

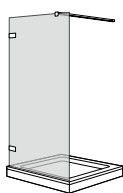

Náhled

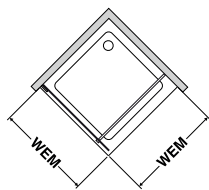

Pohled shora

Poznámky

Výška sprchového koutu: Pokud není objednáno jinak, dodává se Stella 1C ve standardní výšce 2000 mm. Speciální výšky až do 2100 mm za příplatek.

Zhotovení na míru

WEM od ... do	Výška	Objednací číslo	078 Lesklý chrom 551 Číré
200 - 1000	2000	S1CW900SM	870,-

Speciální výbava

Skla	Navýšení ceny
951 Clear CareTec	130,-
Speciální výška 2001 to 2100	108,-

Stella 1C Walk-in

s bočním dílem v 90° úhlu

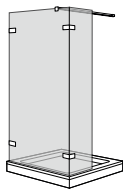

Náhled

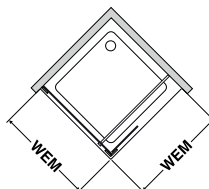

Pohled shora

Poznámky

Výška sprchového koutu: Pokud není objednáno jinak, dodává se Stella 1C ve standardní výšce 2000 mm. Speciální výšky až do 2100 mm za příplatek.

Zhotovení na míru

WEM od ... do	Šířka bočního dílu od ... do	Výška	Objednací číslo	078 Lesklý chrom 551 Číré
200 - 1000	200 - 400	2000	S1CW901SM	1.280,-

Speciální výbava

Skla	Navýšení ceny
951 Číré s CareTec	130,-
Speciální výška od 2001 do 2100	159,-

Bella Vita 3 Plus Posuvné dveře

Walk-In do niky, 2-panelové



Náhled, upevnění vlevo

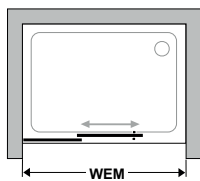

Horní pohled, upevnění vlevo

Zhotovení na míru

Speciální šířka do	Speciální výška do	Objednací číslo upevnění vlevo	Objednací číslo upevnění vpravo	070 Matná stříbrná 751 Čirá s CareTec Pro	278 Lesklá stříbrná 751 Číré s CareTec Pro
900-2000	2100	446.197100	446.207100	1.676,-	1.907,-

Speciální výbava

Skla	Navýšení ceny
783 Fine Satin s CareTec Pro	306,-
794 Carbon s CareTec Pro	232,-
801 Částečný Fine Satin s CareTec Pro	306,-
802 Zrcadlové s CareTec Pro	344,-
813 Mastercarré s CareTec Pro	207,-
821 Terra s CareTec Pro	232,-
Zpracování skla dle náčrtku: zkosení/ výřez	227,-

Různé	Navýšení ceny
248 Matná černá	150,-
252 Kartáčovaná nerezová ocel	625,-
752700 Lepící set pro nástěnný profil	111,-

Poznámky

Nástěnné připojení:

Na přání lze dodat variantu pro instalaci s nástěnným profilem. Je nutné doobjednat lepicí set pro nástěnný profil (viz speciální výbava).

Výška sprchového koutu:

Pokud nebude objednáno jinak, bude Collection 2 dodávána ve standardní výšce 1900 mm. Speciální výška do 2100 mm bez navýšení ceny.

Sklo částečný Edelsatin 801:

Sklo bude potaženo mléčným pruhem na střed skla v šířce 900 mm. Speciální velikosti na vyžádání.

Bella Vita 3 Posuvné dveře

Walk-in volně stojící, 2-dílné

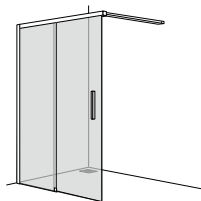

Náhled, upevnění vlevo

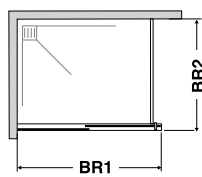

Horní pohled, upevnění vlevo

Poznámky

Sklo částečný Edelsatin 801:
Sklo bude potíštěno mléčným pruhem na střed skla v šířce 900 mm. Speciální velikosti na vyžádání.

Standard

WM	WEM Od-do	Výška	Objednací číslo upevnění vlevo	Objednací číslo upevnění vpravo	070 Matná stříbrná 751 Čirá s CareTec Pro	278 Lesklá stříbrná 751 Číré s CareTec Pro
1200	1166-1205	2000	420.841221	420.841222	1.585,-	1.816,-
1400	1366-1405	2000	420.841421	420.841422	1.676,-	1.907,-

Zhotovení na míru

Speciální šířka do	Speciální výška do	Objednací číslo upevnění vlevo	Objednací číslo upevnění vpravo	070 Matná stříbrná 751 Čirá s CareTec Pro	278 Lesklá stříbrná 751 Číré s CareTec Pro
1400	2100	420.840001	420.840002	1.881,-	2.112,-

Speciální výbava

Skla	Navýšení ceny
783 Fine Satin s CareTec Pro	306,-
794 Carbon s CareTec Pro	232,-
801 Částečný Fine Satin s CareTec Pro	306,-
802 Zrcadlové s CareTec Pro	344,-
813 Mastercarré s CareTec Pro	207,-
821 Terra s CareTec Pro	232,-
Zpracování skla dle náčrtku: zkosení/ výřez	227,-

Různé	Navýšení ceny
248 Matná černá	150,-
252 Kartáčovaná nerezová ocel	625,-
Vyrovnání nerovnosti od 11 mm	131,-
752700 Lepicí set pro nástěnný profil	111,-



Konfigurátor

Classic 3 Walk-in

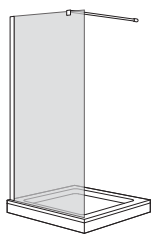

Náhled

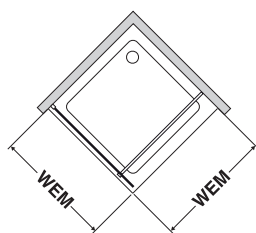

Pohled shora

Poznámky

Instalace: Walk-in zástěnu lze instalovat vpravo nebo vlevo přímo na místě.

Madlo, stabilizační vzpěra a panty jsou vždy v provedení lesklý chrom.

Standard

WM	Šířka	Výška	Objednací číslo	293 Leská stříbrná 951 Číré s CareTec
800	800	1928	C3NW9000800B951293	560.-
900	900	1928	C3NW9000900B951293	560.-
1000	1000	1928	C3NW9001000B951293	595.-
1200	1200	1928	C3NW9001200B951293	680.-

Zhotovení na míru

Speciální šířka od ... do	Výška	Objednací číslo	293 Leská stříbrná 951 Číré s CareTec
230 - 1200	1928	C3NW900SM	720.-

Allegra 2

Walk-in

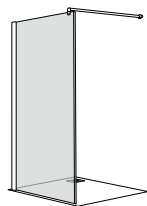

Náhled, upevnění vlevo

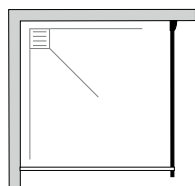

Pohled shora, upevnění vlevo

Poznámky

Při objednání profilu v provedení 070 a 278, bude stabilizační vzpěra dodána v provedení - lesklý chrom. Při objednání profilu v provedení 248, bude stabilizační vzpěra dodávána v provedení - matná černá. Délka stabilizační vzpěry činí 1200 mm.

Standard

WM	WEM	Výška	Objednací číslo	070 matná stříbrná 551 Čiré
800	785-805	2000	487.265020	585,-
900	885-905	2000	487.267020	611,-
1000	985-1005	2000	487.269020	637,-
1100	1085-1105	2000	487.261120	674,-
1200	1185-1205	2000	487.261220	708,-
1400	1385-1405	2000	487.261420	812,-

Zhotovení na míru

Speciální šířka do	Speciální výška do	Objednací číslo	070 Matná stříbrná 551 Čiré
1000	2100	487.260000.1000	804,-
1400	2100	487.260000.1400	979,-

Speciální výbava

Skla	Navýšení ceny
751 Čiré s CareTec Pro	89,-
594 Carbon	155,-
794 Carbon s CareTec Pro	244,-
601 Částečný Edelsatin	306,-
801 Částečný Edelsatin s CareTec Pro	395,-
602 Zrcadlové	344,-
802 Zrcadlové s CareTec Pro	433,-
816 Edelsatin	306,-
816 Edelsatin s CareTec Pro	395,-
Zpracování skla dle náčrtku: zkosení/ výřez	203,-

Různé	Navýšení ceny
278 Lesklá stříbrná	80,-
248 Matná černá	
752700 Lepicí set pro nástěnný profil	111,-

Allegra 2

Walk-in s dveřním dílem

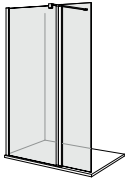

Náhled, upevnění vlevo

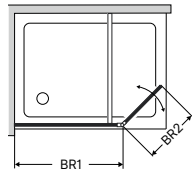

Pohled shora, upevnění vlevo

Zhotovení na míru

Speciální šířkaBR1 do	Šířka dveřního dílu do	Speciální výška do	Objednací číslo	070 Matná stříbrná 551 Číré
1200	500	2100	487.280000.1200	1.330,-

Speciální vybava

Skla	Navýšení ceny
751 Číré s CareTec Pro	89,-
594 Carbon	155,-
794 Carbon s CareTec Pro	244,-
601 Částečný Edelsatin	306,-
801 Částečný Edelsatin s CareTec Pro	395,-
602 Zrcadlové	344,-
802 Zrcadlové s CareTec Pro	433,-
816 Edelsatin	306,-
816 Edelsatin s CareTec Pro	395,-
Zpracování skla dle náčrtku: zkosení/ výřez	203,-

Různé	Navýšení ceny
278 Lesklá stříbrná	80,-
248 Matná černá	
752700 Lepící set pro nástěnný profil	111,-

Poznámky

Při objednání profilu v provedení 070 a 278, bude stabilizační vzpěra dodána v provedení - lesklý chrom. Při objednání profilu v provedení 248, bude stabilizační vzpěra dodávána v provedení - matná černá. Délka stabilizační vzpěry činí 1200 mm.

Vanové zástěny



Modely

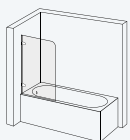

Strana 285

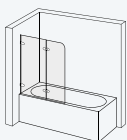

Strana 286-287

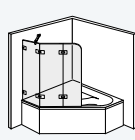

Strana 288

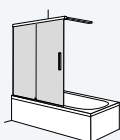

Strana 289



Strana 289

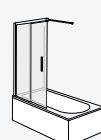

Strana 290

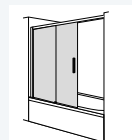

Strana 291



Strana 292



Strana 293

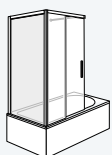

Strana 294



Strana 294

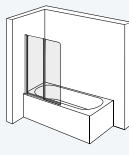

Strana 295

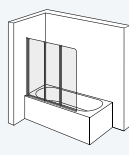

Strana 295-296

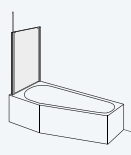

Strana 296

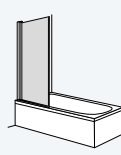

Strana 297

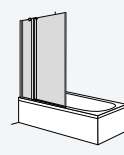

Strana 298

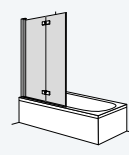

Strana 299



Přehled

- Otočné, zalamovací a posuvné vanové zástěny
- 1-,2-,3-dílné modely
- Různé standardní a speciální rozměry
- Bezrámové, částečně rámované a kompletně rámované modely
- Možné zkosení či výřezy

Technické informace



180° oválný úchyt Allegra 2



Elegantní zakulacené sklo



360° hranatý pant Collection 2



Držák ručičku

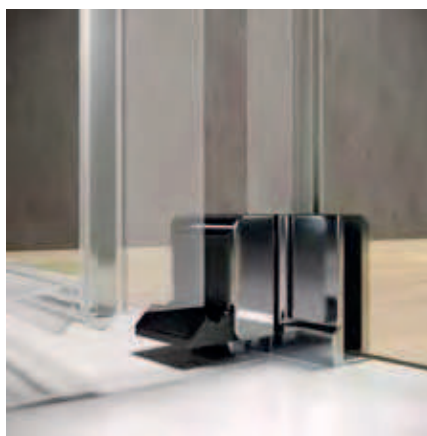

Výklopný mechanismus dveří "Push & Clean" pro jednoduché čištění - Bella Vita 3 a 3 Plus

Technické informace

Collection 2

- Tvrdé bezpečnostní sklo o síle 8 mm
- U instalace pomocí pantů je možné seřízením nerovností až +/- 1,5 mm
- Pomocí nástěnného profilu je možné vyrovnat nerovnosti stěny až +/- 7 mm

Bella Vita 3 Plus

- Tvrdé bezpečnostní sklo o síle 8 mm (pevné segmenty) a 6 mm (dveře)
- 2-dílné posuvné dveře s 90° stabilizační vzpěrou s průběžným vodícím profilem

Bella Vita 3

- Tvrdé bezpečnostní sklo o síle 6 mm
- 2-dílné posuvné dveře s 90° stabilizační vzpěrou s průběžným vodícím profilem

Bella Vita C

- Tvrdé bezpečnostní sklo o síle 5 mm
- Funkce Lift umožňuje u 3-dílné zástěny snadnou manipulaci při skládání
- Možné speciální rozměry, zkosení a výřezy

Allegra 2

- Kyvadlové a zalamovací dveře s tvrzeným bezpečnostním sklem o síle 6 mm

Collection 2 Otočná vanová zástěna

1-dílná, otočná o 180°

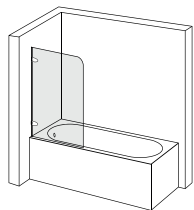

Náhled, upevnění vlevo

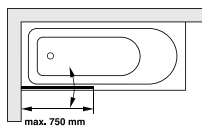

Pohled shora, upevnění vlevo

Poznámky

Sklo částečný Edelsatin (601/801):

Sklo bude potlačeno mléčným pruhem na střed skla v šířce 900 mm. Speciální velikosti na vyžádání.

Standard

Šířka	Výška	Objednací číslo upevnění vlevo	Objednací číslo upevnění vpravo	062 Platinum lesklá stříbrná 551 Číré
750	1500	264.310251	264.310252	1.321,-

Zhotovení na míru

Šířka do	Výška do	Objednací číslo upevnění vlevo	Objednací číslo upevnění vpravo	062 Platinum lesklá stříbrná 551 Číré
750	1650	264.310021	264.310022	1.452,-

Speciální výbava

Skla	Navýšení ceny
751 Číré s CareTec Pro	89,-
583 Edelsatin	180,-
783 Edelsatin s CareTec Pro	269,-
594 Carbon	155,-
794 Carbon s CareTec Pro	244,-
601 Částečný Edelsatin	180,-
801 Částečný Edelsatin s CareTec Pro	320,-
604 Optiwhite číré	269,-
804 Optiwhite číré s CareTec Pro	198,-
621 Terra	155,-
821 Terra s CareTec Pro	244,-
Zpracování skla podle náčrtku: zkosení/ výřez	280,-

Collection 2 Otočná vanová zástěna

2-dílná, 1. díl otočný o 180°, 2. díl otočný o 360°

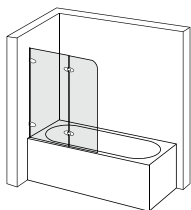

Náhled, upevnění vlevo

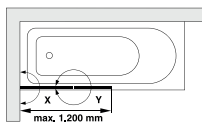

Pohled shora, upevnění vlevo

Poznámky

Speciální rozměry:

Při výrobě speciálních rozměrů nesmí z důvodů hmotnosti max. šířka překročit 1200 mm a výška 1650 mm. Druhý segment musí být o 90 mm užší než první segment.

Sklo částečný Edelsatin (601/801):

Sklo bude potištěno mléčným pruhem na střed skla v šířce 900 mm. Speciální velikosti na vyžádání.

Standard

Šířka	Rozměr X	Rozměr Y	Výška	Objednací číslo upevnění vlevo	Objednací číslo upevnění vpravo	062 Platinum lesklá stříbrná 551 Číré
1200	652	548	1500	264.320251	264.320252	1.824,-

Zhotovení na míru

Šířka do	Výška do	Objednací číslo upevnění vlevo	Objednací číslo upevnění vpravo	062 Platinum lesklá stříbrná 551 Číré
1200	1650	264.320021	264.320022	2.367,-

Speciální výbava

Skla	Navýšení ceny
751 Číré s CareTec Pro	178,-
583 Edelsatin	289,-
783Edelsatin s CareTec Pro	467,-
594 Carbon	289,-
794 Carbon s CareTec Pro	467,-
601 Částečný Edelsatin	289,-
801 Částečný Edelsatin s CareTec Pro	467,-
604 Optiwhite číré	198,-
804 Optiwhite číré s CareTec Pro	376,-
621 Terra	289,-
821 Terra s CareTec Pro	467,-
Zpracování skla podle náčrtku: zkosení/ výřez	280,-

Collection 2 Otočná vanová zástěny

2-dílné, 1. díl pevný, 2. díl otočný o 360°

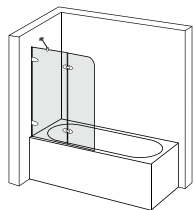

Náhled, upevnění vlevo

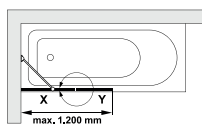

Pohled shora, upevnění vlevo

Poznámky

Nástěnný profil:

Na přání může být zástěna dodána s nástěnným profilem. Navýšení ceny viz tabulka. Uveďte prosím při objednání.

Sklo částečný Edelsatin (601/801):

Sklo bude potištěno mléčným pruhem na střed skla v šířce 900 mm. Speciální velikosti na vyžádání.

Standard

Šířka	Rozměr X	Rozměr Y	Výška	Objednací číslo upevnění vlevo	Objednací číslo upevnění vpravo	062 Platinum lesklá stříbrná 551 Čiré
1000	600	400	1500	264.360251	264.360252	1.866,-

Zhotovení na míru

Šířka do	Rozměr X	Rozměr Y	Výška do	Objednací číslo upevnění vlevo	Objednací číslo upevnění vpravo	062 Platinum lesklá stříbrná 551 Čiré
1200	dle dispozice	dle dispozice	1650	264.360021	264.360022	2.051,-

Speciální výbava

Skla	Navýšení ceny
751 Čiré s CareTec Pro	178,-
583 Edelsatin	289,-
783 Edelsatin s CareTec Pro	467,-
594 Carbon	289,-
794 Carbon s CareTec Pro	467,-
601 Částečný Edelsatin	289,-
801 Částečný Edelsatin s CareTec Pro	467,-
604 Optiwhite čiré	198,-
804 Optiwhite čiré s CareTec Pro	376,-
621 Terra	289,-
821 Terra s CareTec Pro	467,-
Zpracování skla podle náčrtku: zkosení/ výřez	280,-

Různé	Navýšení ceny
062 Platinum lesklá stříbrná (nástěnný profil)	91,-
752700 Lepicí set pro nástěnný profil	111,-

Collection 2 Otočná vanová zástěna

3-dílná, 1. díl pevný, 2. a 3. díl otočný o 360°

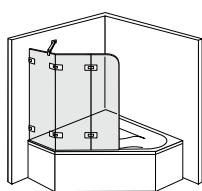

Náhled, upevnění vlevo

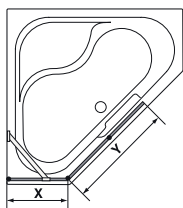

Pohled shora, upevnění vlevo

Poznámky

Nástěnný profil:

Na přání může být zástěna dodána s nástěnným profilem. Navýšení ceny viz tabulka. Uvedte prosím při objednání.

Sklo částečný Edelsatin (601/801):

Sklo bude potíšeno mléčným pruhem na střed skla v šířce 900 mm. Speciální velikosti na vyžádání.

Standard

Šířka	Rozměr X	Rozměr Y	Výška	Objednací číslo upevnění vlevo	Objednací číslo upevnění vpravo	062 Platinium lesklá stříbrná 551 Čiré
1428	528	900	1500	264.370251	264.370252	2.669,-

Zhotovení na míru

Šířka do	Rozměr X	Rozměr	Výška do	Objednací číslo upevnění vlevo	Objednací číslo upevnění vpravo	062 Platinium lesklá stříbrná 551 Čiré
1500	dle dispozice	dle dispozice	1650	264.370021	264.370022	3.202,-

Speciální výbava

Skla	Navýšení ceny
751 Čiré s CareTec Pro	267,-
583 Edelsatin	317,-
783 Edelsatin s CareTec Pro	584,-
594 Carbon	317,-
794 Carbon s CareTec Pro	584,-
601 Částečný Edelsatin	317,-
801 Částečný Edelsatin s CareTec Pro	584,-
604 Optiwhite čiré	198,-
804 Optiwhite čiré s CareTec Pro	376,-
621 Terra	317,-
821 Terra s CareTec Pro	584,-
Zpracování skla podle náčrtku: zkosení/ výřez	280,-

Různé	Navýšení ceny
062 Platinium lesklá stříbrná (nástěnný profil)	91,-
752700 Lepicí set pro nástěnný profil	111,-

Bella Vita 3 Plus Posuvné dveře

se stabilizační vzpěrou, 2-dílné

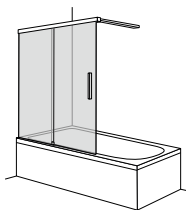

Náhled, upevnění vlevo

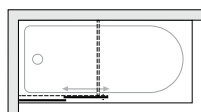

Pohled shora, upevnění vlevo

Zhotovení na míru

Speciální šířka do	Speciální výška do	Objednací číslo upevnění vlevo	Objednací číslo upevnění vpravo	070 Matná stříbrná 751 Čiré s CareTec Pro	278 Lesklá stříbrná 751 Čiré s CareTec Pro
1200	1600	446.297220.1200	446.307220.1200	1.257,-	1.488,-
1400	1600	446.297220.1400	446.307220.1400	1.314,-	1.545,-

Speciální výbava

Skla	Navýšení ceny
783 Edelsatin s CareTec Pro	306,-
794 Carbon s CareTec Pro	232,-
801 Částečný Edelsatin s CareTec Pro	306,-
802 Zrcadlové s CareTec Pro	344,-
813 Mastercarré s CareTec Pro	207,-
821 Terra s CareTec Pro	232,-
Zpracování skla podle náčrtku: zkosení/ výřez	227,-

Různé	Navýšení ceny
248 Matná černá	150,-
252 Kartáčovaná nerezová ocel	625,-
752700 Lepicí set pro nástěnný profil	111,-

Bella Vita 3 Plus Posuvné dveře

do niky, 4-dílné

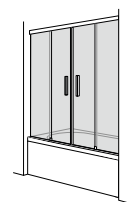

Náhled

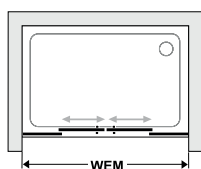

Pohled shora

Zhotovení na míru

Speciální šířka do	Speciální výška do	Objednací číslo	070 Matná stříbrná 751 Čiré s CareTec Pro	278 Lesklá stříbrná 751 Čiré s CareTec Pro
1600	1600	446.297100.1600	1.707,-	2.026,-
1800	1600	446.297100.1800	1.749,-	2.068,-

Speciální výbava

Skla	Navýšení ceny
783 Edelsatin s CareTec Pro	589,-
794 Carbon s CareTec Pro	309,-
801 Částečný Edelsatin s CareTec Pro	589,-
802 Zrcadlové s CareTec Pro	661,-
813 Mastercarré s CareTec Pro	354,-
821 Terra s CareTec Pro	309,-
Zpracování skla podle náčrtku: zkosení/ výřez	227,-

Různé	Navýšení ceny
248 Matná černá	300,-
252 Kartáčovaná nerezová ocel	725,-
752700 Lepicí set pro nástěnný profil	111,-

Poznámky

Výška sprchového koutu: Standardní výška 1500 mm, speciální výška 1600 mm bez navýšení ceny.

Sklo částečný Edelsatin (601/801):

Sklo bude potištěno mléčným pruhem na střed skla v šířce 900 mm.

Speciální velikosti na vyžádání.

Poznámky

Výška sprchového koutu: Standardní výška 1500 mm, speciální výška 1600 mm bez navýšení ceny.

Skla s částečným Fine Satin

(601/801): Sklo bude potištěno mléčným pruhem na střed skla v šířce

900 mm. Speciální velikosti na vyžádání.

Bella Vita 3 Posuvné dveře

se stabilizační vzpěrou, 2-dílné

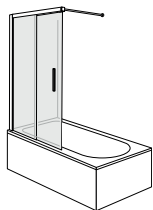

Náhled, upevnění vlevo

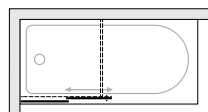

Pohled shora, upevnění vlevo

Poznámky

Sklo částečný Edelsatin (601/801):

Sklo bude potištěno mléčným pruhem na střed skla v šířce 900 mm. Speciální velikosti na vyžádání.

Standard

WM	WEM od ... do	Výška	Objednací číslo upevnění vlevo	Objednací číslo upevnění vpravo	070 matná stříbrná 751 Čiré s CareTec Pro	278 Lesklá stříbrná 751 Čiré s CareTec Pro
1200	1183-1202	1500	420.181251	420.181252	1.257,-	1.488,-
1400	1383-1402	1500	420.181451	420.181452	1.314,-	1.545,-

Zhotovení na míru

Speciální šířka do	Speciální výška do	Objednací číslo upevnění vlevo	Objednací číslo upevnění vpravo	070 matná stříbrná 751 Čiré s CareTec Pro	278 Lesklá stříbrná 751 Čiré s CareTec Pro
1600	1600	420.180001	420.180002	1.496,-	1.727,-

Speciální výbava

Skla	Navýšení ceny
783 Edelsatin s CareTec Pro	306,-
794 Carbon s CareTec Pro	232,-
801 Částečný Edelsatin s CareTec Pro	306,-
802 Zrcadlové s CareTec Pro	344,-
813 Mastercarré s CareTec Pro	207,-
821 Terra s CareTec Pro	232,-
Zpracování skla podle náčrtku: zkosení/ výřez	227,-

Různé	Navýšení ceny
248 Matná černá	150,-
252 Kartáčovaná nerezová ocel	625,-
Vyrovnání nerovností do 11 mm	131,-
752700 Lepicí set pro nástěnný profil	111,-

Bella Vita 3 Posuvné dveře

do niky, 2-dílné

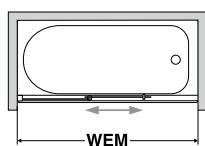
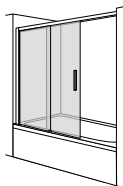

Náhled, upevnění vlevo

Pohled shora, upevnění vlevo

Poznámky

Sklo částečný Edelsatin (601/801):

Sklo bude potlačeno mléčným pruhem na střed skla v šířce 900 mm. Speciální velikosti na vyžádání.

Standard

WM	WEM od ... do	Výška	Objednací číslo upevnění vlevo	Objednací číslo upevnění vpravo	070 Matná stříbrná 751 Číré s CareTec Pro	278 Lesklá stříbrná 751 Číré s CareTec Pro
1200	1183-1202	1500	420.181255	420.181256	1.257,-	1.488,-
1400	1383-1402	1500	420.181455	420.181456	1.314,-	1.545,-

Zhotovení na míru

Speciální šířka do	Speciální výška do	Objednací číslo upevnění vlevo	Objednací číslo upevnění vpravo	070 Matná stříbrná 751 Číré s CareTec Pro	278 Lesklá Stříbrná 751 Číré s CareTec Pro
1600	1600	420.180005	420.180006	1.881,-	2.112,-

Speciální výbava

Skla	Navýšení ceny	Různé	Navýšení ceny
783 Edelsatin s CareTec Pro	306,-	248 Matná černá	150,-
794 Carbon s CareTec Pro	232,-	252 Kartáčovaná nerezová ocel	625,-
801 Částečný Edelsatin s CareTec Pro	306,-	Vyrovnání nerovností do 11 mm	131,-
802 Zrcadlové s CareTec Pro	344,-	752700 Lepící set pro nástěnný profil	111,-
813 Mastercarré s CareTec Pro	207,-		
821 Terra s CareTec Pro	232,-		
Zpracování skla podle náčrtku: zkosení/ výřez	227,-		

Bella Vita 3 Posuvné dveře

do niky, 4-dílné



Náhled

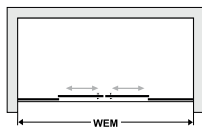

Pohled shora

Poznámky

Sklo částečný Edelsatin (601/801):

Sklo bude potištěno mléčným pruhem na střed skla v šířce 900 mm. Speciální velikosti na vyžádání.

Standard

WM	WEM od ... do	Šířka vstupu	Výška	Objednací číslo	070 Matná stříbrná 751 Čiré s CareTec Pro	278 Lesklá stříbrná 751 Čiré s CareTec Pro
1600	1566-1605	606-636	1500	420.181650	1.707,-	2.026,-
1700	1666-1705	656-686	1500	420.181750	1.728,-	2.047,-
1800	1766-1805	706-736	1500	420.181850	1.749,-	2.068,-

Zhotovení na míru

Speciální šířka do	Speciální výška do	Objednací číslo	070 Matná stříbrná 751 Čiré s CareTec Pro	278 Lesklá stříbrná 751 Čiré s CareTec Pro
1600	1600	420.180000	2.046,-	2.365,-
2000	1600		2.438,-	2.757,-
2500	1600		2.857,-	3.176,-

Speciální výbava

Skla	Navýšení ceny
783 Edelsatin s CareTec Pro	589,-
794 Carbon s CareTec Pro	309,-
801 Částečný Edelsatin s CareTec Pro	589,-
802 Zrcadlové s CareTec Pro	661,-
813 Mastercarré s CareTec Pro	354,-
821 Terra s CareTec Pro	309,-
Zpracování skla podle náčrtku: zkosení/ výřez	227,-

Různé	Navýšení ceny
248 Matná černá	300,-
525 Kartáčovaná nerezová ocel	725,-
Vyrovnání nerovností do 11 mm	131,-
752700 Set pro nástěnný profil	111,-

Bella Vita 3 Posuvné dveře

pro kombinaci s bočním dílem, 4-dílné

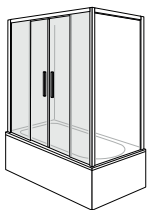

Náhled

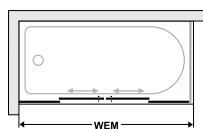

Pohled shora

Poznámky

Sklo částečný Edelsatin (601/801): :
Sklo bude potlačeno mléčným pruhem na střed skla v šířce 900 mm. Speciální velikosti na vyžádání.

Standard

WM	WEM od ... do	Šířka vstupu	Výška	Objednací číslo	070 Matná stříbrná 751 Čiré s CareTec Pro	278 Lesklá stříbrná 751 Čiré s CareTec Pro
1600	1566-1605	592-622	1500	420.191650	1.707,-	2.026,-
1700	1666-1705	642-672	1500	420.191750	1.728,-	2.047,-
1800	1766-1805	692-722	1500	420.191850	1.749,-	2.068,-

Zhotovení na míru

Speciální šířka do	Speciální výška do	Objednací číslo	070 Matná stříbrná 751 Čiré s CareTec Pro	278 Lesklá stříbrná 751 Čiré s CareTec Pro
1600	1600	420.190000	2.046,-	2.365,-
2000	1600		2.438,-	2.757,-
2500	1600		2.857,-	3.176,-

Speciální výbava

Skla	Navýšení ceny
783 Edelsatin s CareTec Pro	589,-
794 Carbon s CareTec Pro	309,-
801 Částečný Edelsatin s CareTec Pro	589,-
802 Zrcadlové s CareTec Pro	661,-
813 Mastercarré s CareTec Pro	354,-
821 Terra s CareTec Pro	309,-
Zpracování skla podle náčrtku: zkosení/ výřez	227,-

Různé	Navýšení ceny
248 Matná černá	300,-
252 Kartáčovaná nerezová ocel	725,-
Vyrovnání nerovností do 11 mm	131,-
752700 Lepicí set pro nástěnný profil	111,-

Bella Vita 3 Boční díl

pro kombinaci s posuvnými dveřmi na vanu

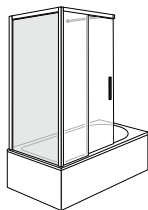

Náhled, upevnění vlevo

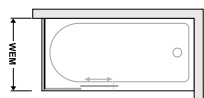

Pohled shora, upevnění vlevo

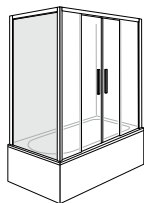

Náhled, upevnění vpravo

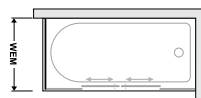

Pohled shora, upevnění vpravo

Poznámky

Sklo částečný Edelsatin (601/801):

Sklo bude potaženo mléčným pruhem na střed skla v šířce 900 mm. Speciální velikosti na vyžádání.

Standard

Šířka Y	WEM od ... do	Výška	Objednací číslo upevnění vlevo	Objednací číslo upevnění vpravo	070 Matná stříbrná 751 Čiré s CareTec Pro	278 Lesklá stříbrná 751 Čiré s CareTec Pro
750	733-752	1500	420.204051	420.204052	781,-	905,-
800	783-802	1500	420.205051	420.205052	801,-	925,-

Zhotovení na míru

Šířka Y do	WEM od ... do	Výška do	Objednací číslo upevnění vlevo	Objednací číslo upevnění vpravo	070 Matná stříbrná 751 Čiré s CareTec Pro	278 Lesklá stříbrná 751 Čiré s CareTec Pro
1000	200-1002	1600	420.200001	420.200002	995,-	1.119,-

Speciální výbava

Skla	Navýšení ceny	Různé	Navýšení ceny
783 Edelsatin s CareTec Pro	201,-	248 Matná černá	150,-
794 Carbon s CareTec Pro	155,-	252 Kartáčovaná nerezová ocel	300,-
801 Částečný Edelsatin s CareTec Pro	201,-	Vyrovnání nerovností do 6 mm	227,-
802 Zrcadlové s CareTec Pro	302,-	752700 Lepicí set pro nástěnný profil	111,-
813 Mastercarré s CareTec Pro	201,-		
821 Terra s CareTec Pro	155,-		
Zpracování skla podle náčrtku: zkosení/ výřez	227,-		

Bella Vita C Otočné dveře

otočné o 180°, 2-dílné

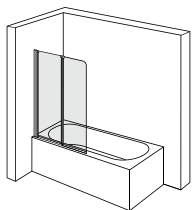

Náhled, upevnění vlevo

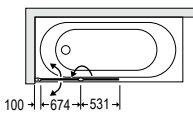

Pohled shora, upevnění vlevo

Poznámky

Otočná zástěna o 180°.

Standard

WM	Šířka	Výška	Objednací číslo upevnění vlevo	Objednací číslo upevnění vpravo	070 Matná stříbrná 751 Čiré s CareTec Pro
700	1240	1500	378.320151	378.320152	1.116,-
750	1290	1500	378.320251	378.320252	1.143,-

Zhotovení na míru

Speciální šířka do	Speciální výška do	Objednací číslo upevnění vlevo	Objednací číslo upevnění vpravo	070 Matná stříbrná 751 Čiré s CareTec Pro
1240	1500	378.320001	378.320002	1.317,-

Speciální výbava

Skla	Navýšení ceny
783 Edelsatin s CareTec Pro	182,-
Zpracování skla podle náčrtku: zkosení/ výřez	178,-

Bella Vita C Otočné dveře

otočné o 180°, 3-dílné

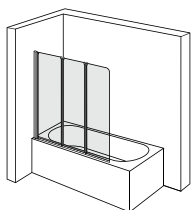

Náhled, upevnění vlevo

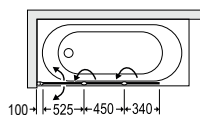

Pohled shora, upevnění vlevo

Poznámky

Otočná zástěna o 180°.

Standard

WM	Šířka	Výška	Objednací číslo upevnění vlevo	Objednací číslo upevnění vpravo	070 Matná stříbrná 751 Čiré s CareTec Pro
variabilní	1400	1500	378.330151	378.330152	1.260,-

Zhotovení na míru

Speciální šířka do	Speciální výška do	Objednací číslo upevnění vlevo	Objednací číslo upevnění vpravo	070 Matná stříbrná 751 Čiré s CareTec Pro
1400	1500	378.330001	378.330002	1.592,-

Speciální výbava

Skla	Navýšení ceny
783 Edelsatin s CareTec Pro	182,-
Zpracování skla podle náčrtku: zkosení/ výřez	178,-

Bella Vita C Otočné dveře

otočné o 180°, 3-dílné s funkcí Lift

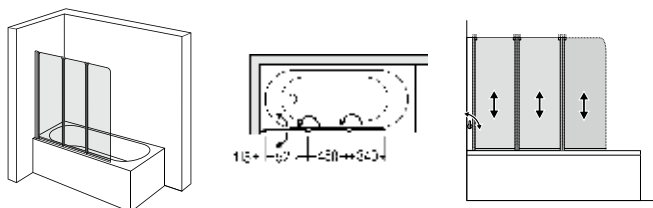

Náhled, upevnění vlevo

Pohled shora, upevnění vlevo

Náhled, funkce Lift

Standard

WM	Šířka	Výška	Objednací číslo upevnění vlevo	Objednací číslo upevnění vpravo	070 Matná stříbrná 751 Číré s CareTec Pro
variable	1415	1533	378.400151	378.400152	1.645,-

Speciální vybava

Skla	Navýšení ceny
783 Edelsatin s CareTec Pro	182,-

Poznámky

Otočné dveře:

Bella Vita C s funkcí Lift nelze dodat ve speciálních rozměrech. Není vhodná pro kombinaci s bočním dílem Bella Vita C.

Bella Vita C Boční díl

se stropní vzpěrou

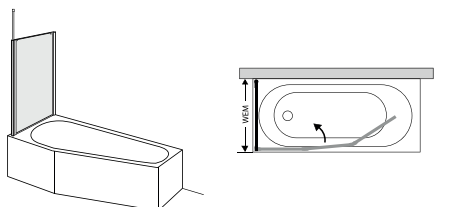

Náhled, upevnění vlevo

Pohled shora, upevnění vlevo

Standard

WM	WEM od ... do	Výška	Objednací číslo	070 Matná stříbrná 751 Číré s CareTec Pro
700	675-700	1500	378.203050	589,-
750	725-750	1500	378.204050	598,-
800	775-800	1500	378.205050	614,-

Zhotovení na míru

Speciální šířka do	Speciální výška do	Objednací číslo	070 Matná stříbrná 751 Číré s CareTec Pro
1000	1500	378.200000	987,-

Speciální vybava

Skla	Navýšení ceny
783 Edelsatin s CareTec Pro	74,-
Zpracování skla podle náčrtku: zkosení/ výřez	178,-

Poznámky

Instalace:

Ve spojení s bočními díly se otočné zástěny rozšíří o 45 mm. Uveďte prosím, pokud má být boční díl namontován jako volně zavěšený. Se stropní vzpěrou pro montáž vpravo i vlevo. Max. délka vysunutí stropní vzpěry je 1000 mm.

Boční díl:

Na vyžádání možná výroba protilehlých čelních dílů. Pro výrobu speciálních rozměrů, zkosení a výřezů bočního dílu, stejně tak u výroby protilehlých čelních dílů musí být předložen technický výkres.

Allegra 2 Kyvadlové dveře

otočné o 180°, 1-dílné

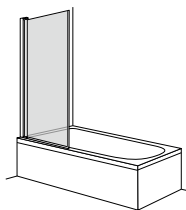

Náhled, upevnění vlevo

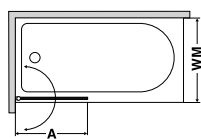

Pohled shora, upevnění vlevo

Standard

Rozměr A	Výška	Objednací číslo upevnění vlevo	Objednací číslo upevnění vpravo	070 Matná stříbrná 551 Číré
700	1500	491.313051	491.313052	708,-
750	1500	491.314051	491.314052	
800	1500	491.315051	491.315052	
900	1500	491.317051	491.317052	

Zhotovení na míru

Speciální šířka do	Speciální výška do	Objednací číslo upevnění vlevo	Objednací číslo upevnění vpravo	070 Matná stříbrná 551 Číré
1000	1600	491.310001	491.310002	875,-

Speciální výbava

Skla	Navýšení ceny
751 Číré s CareTec Pro	89,-
594 Carbon	155,-
794 Carbon s CareTec Pro	244,-
601 Částečný Edelsatin	306,-
801 Částečný Edelsatin s CareTec Pro	395,-
602 Zrcadlové	344,-
802 Zrcadlové s CareTec Pro	433,-
583 Edelsatin	306,-
783 Edelsatin s CareTec Pro	395,-

Různé	Navýšení ceny
278 Lesklá stříbrná	80,-
248 Matná černá	
752700 Lepicí set pro nástěnný profil	111,-

Allegra 2 Kyvadlové dveře

2-dílné, 1. díl pevný, 2. díl otočný o 180°

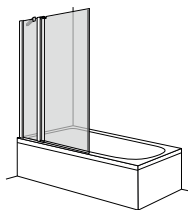

Náhled, upevnění vlevo

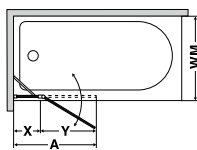

Pohled shora, upevnění vlevo

Poznámky

Při objednání profilu v provedení 070 a 278 je stabilizační vzpěra dodávána v provedení lesklá stříbrná. Při objednání profilu v provedení 248 je stabilizační vzpěra dodávána v provedení matná černá.

Standard

Rozměr A	Rozměr X	Rozměr Y	Výška	Objednací číslo upevnění vlevo	Objednací číslo upevnění vpravo	070 Matná stříbrná 551 Číré
700	200	500	1500	491.363051	491.363052	849,-
750	200	550	1500	491.364051	491.364052	
800	250	550	1500	491.365051	491.365052	
900	250	650	1500	491.367051	491.367052	

Zhotovení na míru

Speciální šířka do	Speciální výška do	Objednací číslo upevnění vlevo	Objednací číslo upevnění vpravo	070 Matná stříbrná 551 Číré
1400	1600	491.360001	491.360002	1.018,-

Speciální výbava

Skla	Navýšení ceny	Různé	Navýšení ceny
751 Číré s CareTec Pro	89,-	278 Lesklá stříbrná	110,-
594 Carbon	155,-	248 Matná černá	
794 Carbon s CareTec Pro	244,-	752700 Lepící set pro nástěnný profil	111,-
601 Částečný Edelsatin	306,-		
801 částečný Edelsatin s CareTec Pro	395,-		
602 Zrcadlové	344,-		
802 Zrcadlové s CareTec Pro	433,-		
816 Edelsatin	306,-		
816 Edelsatin s CareTec Pro	395,-		
Zpracování skla podle náčrtku: zkosení/ výřez	203,-		

Allegra 2 Otočné dveře

2-dílné, 1. díl otočný o 180°, 2. díl otočný o 180°

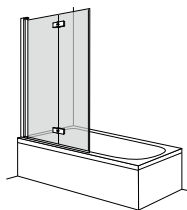

Náhled, upevnění vlevo

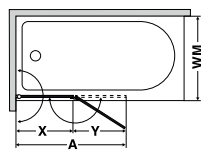

Pohled shora, upevnění vlevo

Poznámky

Při objednání profilu v provedení 070 a 278 je úchyt dodáván v provedení lesklá stříbrná. Při objednání profilu v provedení 248 je úchyt dodáván v provedení matná černá.

Standard

Rozměr A	Rozměr X	Rozměr Y	Výška	Objednací číslo upevnění vlevo	Objednací číslo upevnění vpravo	070 Matná stříbrná 551 Číré
700	394	287	1500	491.323051	491.323052	992,-
750	319	357	1500	491.324051	491.324052	
800	444	382	1500	491.325051	491.325052	
900	494	432	1500	491.327051	491.327052	

Zhotovení na míru

Speciální šířka do	Speciální výška do	Objednací číslo upevnění vlevo	Objednací číslo upevnění vpravo	070 Matná stříbrná 551 Číré
1200	1600	491.320001	491.320002	1.160,-

Speciální výbava

Skla	Navýšení ceny
751 Číré s CareTec Pro	89,-
594 Carbon	155,-
794 Carbon s CareTec Pro	244,-
601 Částečný Edelsatin	306,-
801 Částečný Edelsatin s CareTec Pro	395,-
602 Zrcadlové	344,-
802 Zrcadlové s CareTec Pro	433,-
816 Edelsatin	306,-
816 Edelsatin s CareTec Pro	395,-

Různé	Navýšení ceny
278 Lesklá stříbrná	
248 Matná černá	110,-
752700 Lepicí set pro nástěnný profil	111,-

WM	Velikost zalomení B	Tloušťka složených dveří C
700	352	100
750	377	100
800	402	100
900	452	100

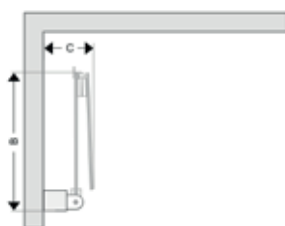



DUSCHOLUX



Obkladové stěny PanElle a vany

Obsah

Sprchové zástěny a řešení do koupelen viz str. 3

Obkladové stěny PanElle

PanElle Wall panelling	303
PanElle Individual	306
PanElle Graphics	310
PanElle Fototisk	312
PanElle Haptics	314
PanElle Objects	316
PanElle Mramor	318
Těsnící systém	320
Příslušenství	322
Pokyny pro objednání a potřebné nástroje	326
Skladování, instalace a čištění	328
Technické informace	330

Vany

Přehled van	332
Ancona obdélníkové vany	334
Malaga rohové vany	338
Piccolo vany pro malé koupelny	340
Prime-line	342

Step-in Pure Bath řešení

Step-in Pure Bath řešení do koupelen	344
Step-in Pure Vany	347
Step-in Pure Obkladové desky	347
Step-in Pure Vanové zástěny	350

Příslušenství a péče

Příslušenství	360
Barvy a skla	366

Jednoduchá renovace koupelen.



Ještě nikdy nebylo tak snadné vytvořit ze staré koupelny oázu pohody ve velmi krátkém čase – bez zdoluhavých renovačních prací, bez hluku, špíny a prachu. PanElle je k dispozici v mnoha atraktivních barvách, vzorech a strukturách, které lze optimálně přizpůsobit stávajícím podmínkám a zároveň nabídnout prostor pro nové potřeby.

Více informací naleznete na odkaze níže:

www.duscholux.com/panelle



Přehled

- Systém obkladů stěn z panelů z tuhé pěny s akrylovou vrstvou
- Standardní velikost desky 1000 x 2500 mm, na vyžádání velikost až 1500 x 2500 mm
- Síla desek 6 mm nebo 11 mm, možné výřezy do desky - provádí se na místě
- Mnoho individuálních barev, grafických designů, moderních vzorů a 4 typy přírodního kamene
- Široký výběr ze 195 RAL barev nebo individuálních motivů
- Spoje s hliníkovými profily, spoje v barvě panelu nebo neviditelné spoje PanElle Click
- 100% odolný proti vlhkosti
- Odolné proti poškrábání, nárazu a UV záření
- Snadné čištění díky malému množství spojů
- Varianta Enlight s fotografickým potiskem a s LED osvětlením
- WC obklad PanElle pro Geberit a Tece

Renovace

PanElle. Odlišný od ostatních.

Přeměňte vaši koupelnu v oázu pohody v mrknutí oka, bez obvyklých potíží s renovací? Bez hluku, špíny či prachu. Nebylo to nikdy jednodušší než s PanElle. Nástěnné panely jsou dostupné v široké nabídce barev, vzorů a textur. Jsou naprosto adaptabilní a jednoduše se čistí díky bezproblémové instalaci.

Před renovací



Po renovaci



PanElle Individual



256 tmavě šedá

Modely

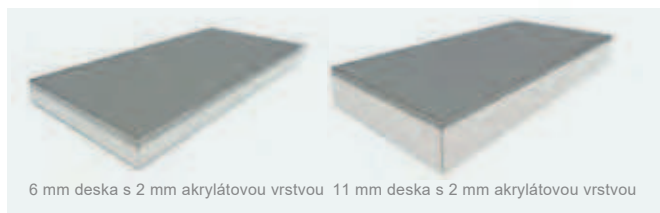

6 mm deska s 2 mm akrylátovou vrstvou 11 mm deska s 2 mm akrylátovou vrstvou

Přehled

- 13 standardních barev PanElle Individual nabízí velký výběr klasického elegantního a moderního svěžího designu
- 2 mm silná vrstva akrylátu dodává PanElle Individual vysoce kvalitní skleněnou optiku
- Individuální barvy dle palety barev RAL na vyžádání



225 tmavě šedá metalická



253 kamenitá modř



226 Taupe metalická



223 šedá

PanElle Individual

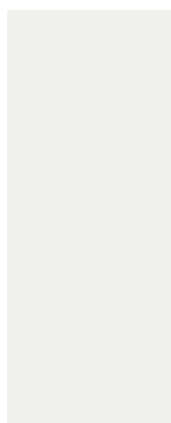

001 lesklá bílá

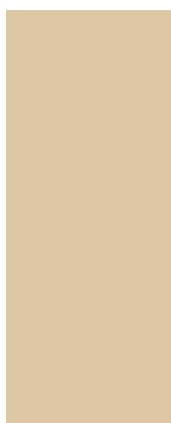

061 Pergamon

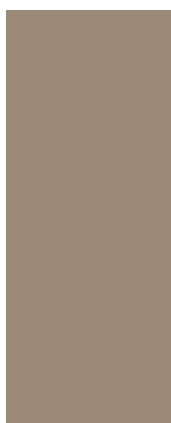

233 Cappuccino



226 Taupe metalická



228 tmavě oranžová

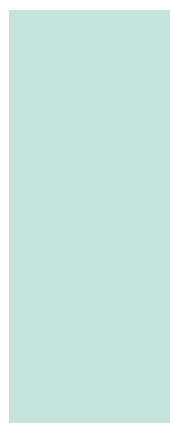

224 mátová



223 šedá

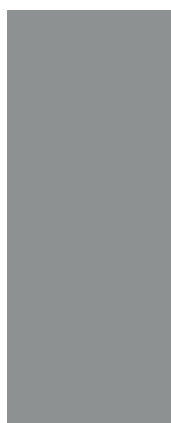

255 světle šedá

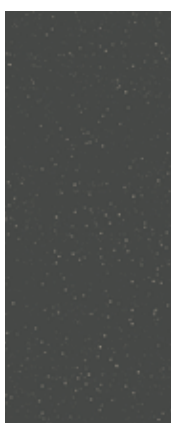
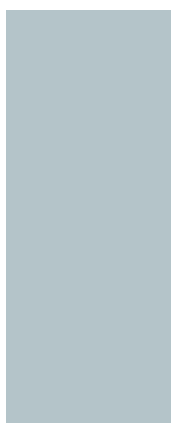

256 tmavě šedá

225 tmavě šedá
metalická

253 kamenitá modř



254 modro-šedá



289 tmavě modrá

Technické informace

- Maximální velikost desky ve speciálních rozměrech: 1500 x 2500 mm
- Individuální barvy dle palety barev RAL na vyžádání
- PanElle Individual se může mírně lišit od původní barvy RAL
- Všechny dostupné barvy si můžete prohlédnout na www.panelle.net
- Vzorníky k dispozici, pro jejich objednání nás neváhejte kontaktovat.



6 mm PanElle Individual, 1000 x 2500 mm

Povrch	Objednací číslo standardní deska	Objednací číslo speciální rozměry	Cena za standardní desku	Cena za m ² speciální rozměry
Standardní barvy minimální objednávka = 1.5 m ²	706.069010.XXX	706.060000.XXX	615,-	347,-
RAL-barvy RAL-barvy na vyžádání minimální objednávka = 1.5 m ²		706.060000.707		686,-

XXX: Kód pro objednání barevného provedení, viz levá strana

6 mm PanElle Individual XL, 1500 x 2030 mm

Povrch	Objednací číslo XL- standardní deska	Cena za XL- standardní desku
Lesklá bílá	706.061520.001	763,-
Šedá	706.061520.223	
Tmavě šedá metalická	706.061520.225	

11 mm PanElle Individual, 1000 x 2500 mm

Povrch	Objednací číslo standardní deska	Objednací číslo speciální rozměry	Cena za standardní desku	Cena za m ² speciální rozměry
Standardní barvy minimální objednávka = 1.5 m ²	706.119010.XXX	706.110000.XXX	689,-	409,-
RAL-barvy RAL-barvy na vyžádání minimální objednávka = 1.5 m ²		706.110000.707		741,-

XXX: Kód pro objednání barevného provedení, viz levá strana

11 mm PanElle Individual XL, 1500 x 2030 mm

Povrch	Objednací číslo XL- standardní deska	Cena za XL- standardní desku
Lesklá bílá	706.111520.001	838,-
Šedá	706.111520.223	
Tmavě šedá metalická	706.111520.225	

PanElle Graphics



Modely



6 mm deska s 2 mm akrylátovou vrstvou 11 mm deska s 2 mm akrylátovou vrstvou

Přehled

- V rámci instalace několika panelů je možná bezchybná návaznost všech motivů
- Všechny vzory na bílém pozadí
- Jiné odstíny šedé dostupné na vyžádání pro motivy: Flowers, Cubes, Lines a Trigon
- Vzorníky k dispozici, pro jejich objednání nás neváhajte kontaktovat
- Na požádání lze objednat přesně odpovídající barevné hladké panely (viz str. 274 PanElle Individual)

Technické informace

- Maximální velikost desky ve speciálních rozměrech: 1500 x 2500 mm
- Při rohové instalaci by měly být obě stěny kolmo k zemi
- Nedoporučujeme instalaci do niky. Zde doporučujeme kombinovat jednobarevnými deskami PanElle.

Motivy

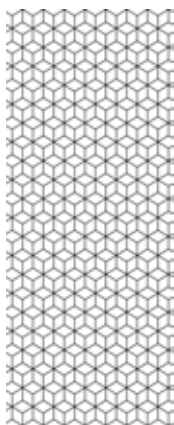

723 Cubes



728 Lines



740 Honey Comb



279 Palm



281 Leafs

Poznámka

Při osazení desek v rohu není možné zachovat návaznost vzorů.

6 mm PanElle Graphics, 1000 x 2500 mm

Povrch	Objednací číslo standardní deska	Objednací číslo speciální rozměry	Cena za standardní desku	Cena za m ² speciální rozměry
Graphics minimální objednávka = 1.5 m ²	706.069010.XXX	706.060000.XXX	857,-	457,-

XXX: Kód pro objednání barevného provedení, viz levá strana

11 mm PanElle Graphics, 1000 x 2500 mm

Povrch	Objednací číslo standardní deska	Objednací číslo speciální rozměry	Cena za standardní desku	Cena za m ² speciální rozměry
Graphics minimální objednávka = 1.5 m ²	706.119010.XXX	706.110000.XXX	932,-	494,-

XXX: Kód pro objednání barevného provedení, viz levá strana

PanElle Fototisk



Modely

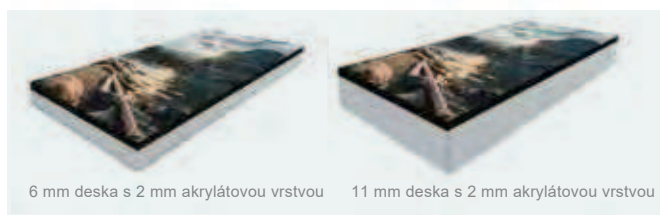

6 mm deska s 2 mm akrylátovou vrstvou 11 mm deska s 2 mm akrylátovou vrstvou

DPI- Kalkulátor



Přehled

- Je možné použít osobní fotografie nebo obrázky z databáz í (např. XXL-obrázky na webu stock.adobe.com)
- Všechny motivy a fotky musí být předem schváleny
- Dodací lhůta 4-5 týdnů od schválení fotografie nebo obrázku

Technické informace

- Kvalita obrazu: prosím, použijte náš DPI - Kalkulátor (viz levý, dolní roh) pro vstupní ověření Vašeho obrazu
- Maximální velikost desky ve speciálních rozměrech: 1500 x 2500 mm
- Minimální rozlišení: 76 DPI

Příklady foto tisků



Arch Falls
(similar Adobe Stock
Nr. 90348870)



Sky Bridge
(similar Adobe Stock
Nr. 233925326)



Cliff Coast
(similar Adobe Stock
Nr. 315113155)



Fire Falls
(similar Adobe Stock
Nr. 498364207)

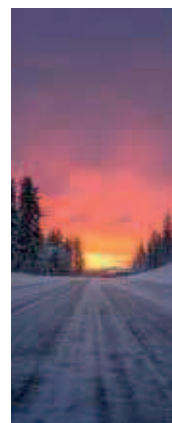

Winter Drive
(similar Adobe Stock
Nr. 400086765)



Pastel Dawn
(similar Adobe Stock
Nr. 362555623)



Pink Glow
(similar Adobe Stock
Nr. 351501893)



Cloud Swirls
(similar Adobe Stock
Nr. 524703194)



Golden Mist
(similar Adobe Stock
Nr. 540762797)



Aqua Flow
(similar Adobe Stock
Nr. 109095992)

6 mm PanElla photo print

Povrch

Fotografie*
všechny motivy a fotky musí být předem schváleny
minimální objednávka = 1.5 m²

Objednací číslo
speciální rozměry

706.060000.708

Cena za m²
speciální rozměry

440,-

* vyjma poplatků za případnou licenci

11 mm PanElla photo print

Povrch

Fotografie*
všechny motivy a fotky musí být předem schváleny
minimální objednávka = 1.5 m²

Objednací číslo
speciální rozměry

706.110000.708

Cena za m²
speciální rozměry

476,-

* vyjma poplatků za případnou licenci

PanElle Haptics



Modely

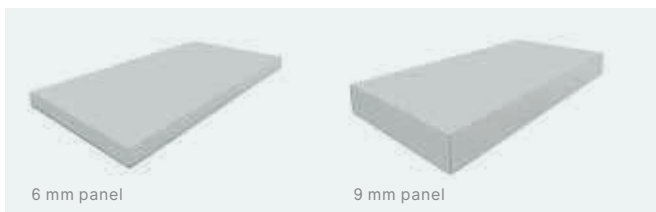

6 mm panel

9 mm panel

Přehled

- Výrazně odlišné: čtyři různé povrchy, které můžete poznat dotykem.

Technické informace

- Standartní rozměr panelu: 1000 x 2500 mm

- Maximální rozměr panelu na zakázku: 1250x 2750 mm

Motivy

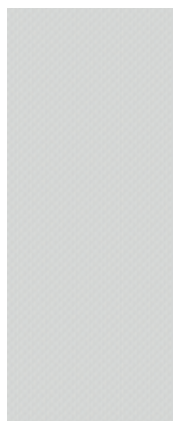

284 Bílé diamanty



285 Šedé plátno



286 Zašlá rez

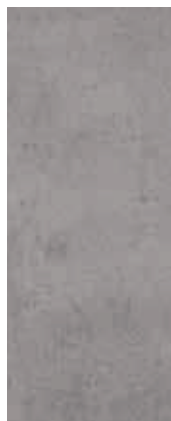

290 Beton

6 mm PanElla Haptics, 1000 x 2500 mm

Povrch	Objednací číslo Standartní deska	Objednací číslo Zakázková výroba	Cena za Standartní deska	Cena za m ² Zakázková výroba
Haptický Minimální rozměr pro kalkulaci 1.5 m ² na jednu desku	706.069018.XXX	706.060008.XXX	648,-	366,-

9 mm PanElla Haptics, 1000 x 2500 mm

Povrch	Objednací číslo Standartní deska	Objednací číslo Zakázková výroba	Cena za Standartní deska	Cena za m ² Zakázková výroba
Haptický Minimální rozměr pro kalkulaci 1.5 m ² na jednu desku	706.119018.XXX	706.110008.XXX	725,-	432,-

XXX: Objednací kód dekoru, viz výše

PanElle Objects



Modely

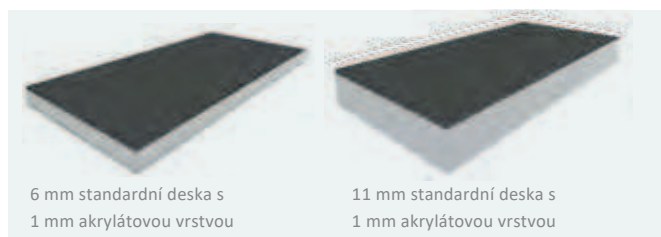

6 mm standardní deska s
1 mm akrylátovou vrstvou

11 mm standardní deska s
1 mm akrylátovou vrstvou

Přehled

- Vzhledem k rozměru desek a k výhodnému poměru ceny/množství jde o optimální možnost pro větší projekty

Motivy

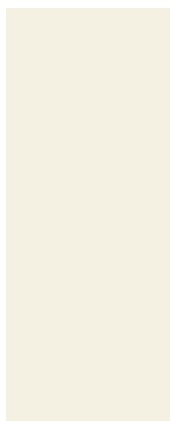

241 Čistě bílá



234 Běžovo-šedá

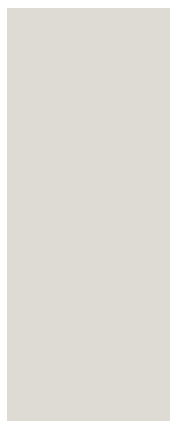

132 Světle šedá



131 Stříbrno-šedá

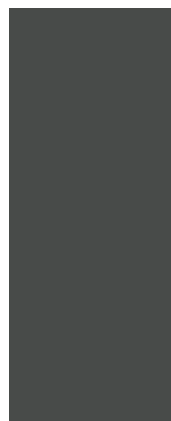

217 Antracit



235 Hvězdně černá

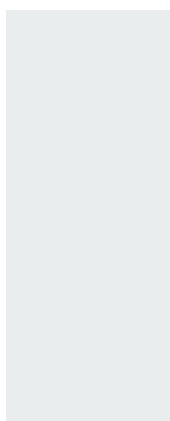

246 Matná jasně bílá

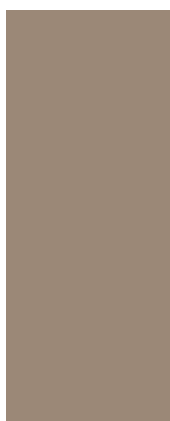

247 Matná tmavě béžová



242 Matná světle šedá

6 mm PanElle Objects, 1250 x 2750 mm

Povrch	Objednací číslo standardní deska	Cena za desku (jednorázový nákup)	Cena za desku (od 5 ks)
Standardní barva	706.062611.XXX	651,-	590,-

11 mm PanElle Objects, 1250 x 2750 mm

Povrch	Objednací číslo standardní deska	Cena za desku (jednorázový nákup)	Cena za desku (od 5 ks)
Standardní barva	706.112611.XXX	793,-	720,-

XXX: Objednací kód dekoru, viz výše

PanElle Mramor



PanElle: 748 Nuvoloso and 748 Nuvoloso otočený o 180°

Modely

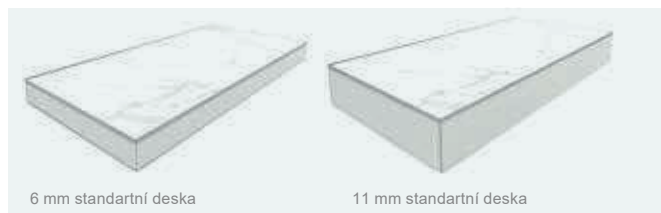

6 mm standartní deska

11 mm standartní deska

Přehled

- PanElle mramor nabízí jedinečné paternity inspirované skutečným mramorem, ale bez váhy a ceny skutečného mramoru.

Technické informace

- Maximální velikost desky ve speciálních rozměrech: 1500x2500 mm

Motivy



742 Alabaster



743 Aquafera



744 Harena

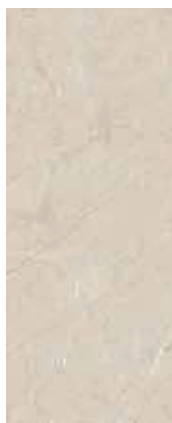

745 Naturalis

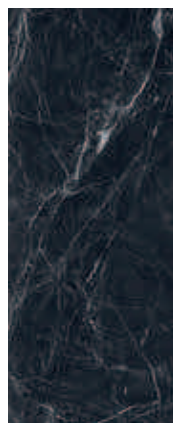

746 Nebula



747 Tempestat



748 Nuvoloso

Desky PanElle Mramor lze kombinovat otočením pro pokrytí plochy až 1.5 metru. Což vytváří iluzi dvou různých desek.

*Styl Tempestat vypadá na pohled více jako malba než skutečný mramor.

6 mm PanElle Mramor, 1500 x 2500 mm

Povrch	Objednací číslo Standartní deska	Objednací číslo speciální rozměry	Price per Standartní deska	Cena za m ² speciální rozměry
Mramor minimální objednávka 1,5 m ²	706.069010.xxx	706.060000.xxx	857,-	457,-

XXX: Kód pro objednání, viz levá strana

9 mm PanElle Mramor, 1500 x 2500 mm

Povrch	Objednací číslo Standartní deska	Objednací číslo speciální rozměry	Price per Standartní deska	Cena za m ² speciální rozměry
Mramor minimální objednávka 1,5 m ²	706.119010.xxx	706.110000.xxx	932,-	494,-

XXX: Kód pro objednání, viz levá strana

Příslušenství

	Extra charge
752960 Sample set PanElle Marble	50,-

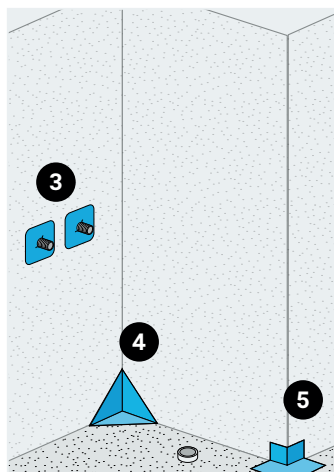
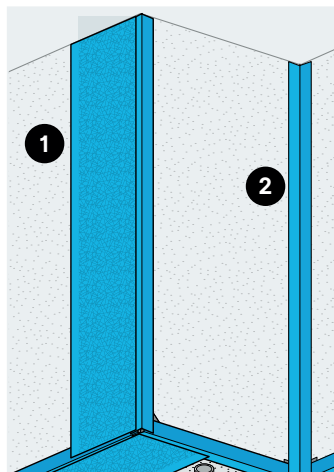

PanElle Těsnící systém

dle normy DIN 18534

Elastický těsnící systém PanElle lze lepit a spárovat ihned po aplikaci. Systém poskytuje optimální trvalou ochranu proti vlhkosti. Díky jednoduché a rychlé instalaci lze dosáhnout profesionální hydroizolace a také dostatečné zvukové izolace. Těsnící systém PanElle byly testovány a prověřeny ve spolupráci se stavebními firmami a úřady.





Výhody

- Zabraňuje strukturálnímu poškození mokřými buňkami ve vlhkých místnostech dle normy DIN 18534
- Ochrana proti plísní a vlhkosti
- Program PanElle může být instalován ihned po aplikaci
- Certifikováno jako konstrukční hydroizolace dle stavebních předpisů
- Maximální tloušťka překrývající těsnící membrány: 0.4 mm



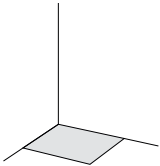
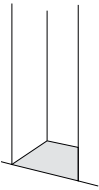
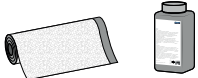

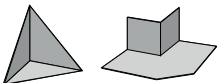
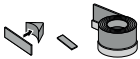
Instalace

- Pro přípravu podkladu použijte základní nátěr nebo základní sprej
- Teplota zpracování mezi + 10 ° C a + 35 ° C
- Tlak !na pásky se stěrkou : min. 20 N / mm². Plná přilnavost po 24 hodinách.
- Stěna a/ nebo podlaha musí být očištěna od prachu a nečistot
- Podklad musí být suchý a stabilní
- Nevhodné pro povrchy dle normy DIN 18195
- Při skladování uchovávejte v suchu , bez prachu a chraňte před slunečním a UV zářením

PanElle Těsnící sety

	Číslo	Popis	Rozměry	Objednací číslo	Cena za set
	1 2 3 4 5	PanElle těsnící set pro rohy se skládá z: 1 x Těsnící páska set 15 m 1 x Rohová páska 2 x Nástěnná manžeta 1 x Vnitřní rohové těsnění 2 x Vnější rohové těsnění 1 x Voděodolná lepicí páska 1 x nátěr ve spreji 1 x nátěr na savé podklady	2500x1000x1000 500 mm 100 mm 120 mm 150 mm 50 mm 95 mm 500 ml 1 kg	752450	530,-
	1 2 3 4 5	PanElle těsnící set pro niku se skládá z: 1 x Těsnící páska set 20 m 1 x Rohová páska 2 x Nástěnná manžeta 2 x Vnitřní rohové těsnění 2 x Vnější rohové těsnění 1 x Voděodolná lepicí páska 2 x nátěr ve spreji 2 x nátěr na savé podklady	2500x1000x1000x1000 500 mm 100 mm 120 mm 150 mm 50 mm 95 mm 500 ml 1 kg	752451	723,-
	1	Těsnící páska - set PanElle: 1 x Těsnící páska 15 m (Těsnící páska a škrabka) 1x PanElle nátěr na savé podklady pro cca 7 m ²	500 mm	752608	280,-
	2 3	Montážní set 1 x PanElle rohová páska 15 m 3 x PanElle nástěnná manžeta	100 mm 120 mm	752609	162,-
	4 5	Těsnící set pro rohy 2 x PanElle vnitřní rohové těsnění (pyramida) 2 x Vnější rohové těsnění	150 mm 50 mm	752610	74,-
		Set nástěnných těsnících pásek vanový těsnící set 3.3 m bez vlny	95 mm	752392	41,-
		PanElle nátěr ve spreji pro zvýšení adheze u problematických povrchů. Dostatečný pro cca 6 m ² , pauza před dalším zpracováním cca 15 min.	500 ml	621903	54,-

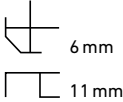
Příslušenství

Produkt	Barva	Objednací číslo	Cena	Barva	Objednací číslo	Cena
 <p>Koncový eloxovaný hliníkový profil! 2500 mm Pro hranu/desky</p>	matná 6 mm	621720.070	34,-	matná 11 mm	621721.070	45,-
	lesklá 6 mm	621720.062	47,-	lesklá 11 mm	621721.062	56,-
	matná černá 6 mm	621720.248	89,-	matná černá 11 mm	621721.248	104,-
 <p>Vnitřní rohový hliníkový eloxovaný profil 2500 mm Pro spoje vnitřních úhlů</p>	matná 6 mm	621722.070	49,-	matná 11 mm	621723.070	60,-
	lesklá 6 mm	621722.062	61,-	lesklá 11 mm	621723.062	74,-
	matná černá 6 mm	621722.248	103,-	matná černá 11 mm	621723.248	120,-
 <p>Vnější rohový hliníkový eloxovaný profil 2500 mm Pro spoje vnějších úhlů</p>	matná 6 mm	621724.070	42,-	matná 11 mm	621725.070	52,-
	lesklá 6 mm	621724.062	55,-	lesklá 11 mm	621725.062	66,-
	matná černá 6 mm	621724.248	97,-	matná černá 11 mm	621725.248	112,-
 <p>Propojovací hliníkový eloxovaný profil 2500 mm Pro spoje na rovném povrchu</p>	matná 6 mm	621726.070	37,-	matná 11 mm	621727.070	47,-
	lesklá 6 mm	621726.062	49,-	lesklá 11 mm	621727.062	59,-
	matná černá 6 mm	621726.248	91,-	matná černá 11 mm	621727.248	108,-
 <p>Čtvercový profil 2500 mm zakončení (2 ks) čtvercový profil 2500 mm zakončení (2 ks)</p>	matná 6 mm	621787.070	62,-	matná 11 mm	621788.070	69,-
	matná 6 mm	621789.070	40,-	matná 11 mm	621790.070	45,-
	lesklá 6 mm	621787.062	76,-	lesklá 11 mm	621788.062	81,-
	lesklá 6 mm	621789.062	47,-	lesklá 11 mm	621790.062	50,-
Dvousložkové adhezivní lepidlo pro celoplošné lepení, 3,9 kg pro cca. 2.5 m ² na rovné povrchy. Pokud je použita těsnící páska s vlnou je potřeba více lepidla.		621731	97,-			
Konstrukční lepidlo Lepidlo pro malé plochy a opravy		621732	25,-			
Speciální lepicí páska Lepicí páska pro připevnění menších desek, 66 m		621733	62,-			
Vysoce účinný čistič pro odstranění lepidla, 500 ml		621728	34,-			
Montážní pomůcka Rozpěrky pro optimální šířku spáry (min. 3 mm)		621760	46,-			
Montážní magnet Ø 75 mm, 4 ks Magnety pro dočasnou montáž na předstěnové instalační systémy		621734	248,-			
PanElla Stone opravná sada pro povrchové úpravy		621984	205,-			

*Dostupné dle skladových zásob.

WM = rozměry sprchové vaničky, WEM = vestavný rozměr sprchové vaničky (odskok).
Rozměry v mm/ doporučené ceny v EUR bez DPH.

Produkt	Ø mm	Objednáací číslo	Cena	Ø mm	Objednáací číslo	Cena
 Magnetické držáky, 4 ks. Magnetů pro upevnění předstěnových instalačních systémů		621735	88,-			
 Kruhová pila s granulovaným povlakem ve 12 různých velikostech. Granulovaný povlak zabraňuje možnému odlupování na hraně panelu	16	621738	88,-	54	621744	99,-
	20	621739	88,-	60	621745	99,-
	25	621740	88,-	70	621746	124,-
	32	621741	88,-	73	621747	124,-
	44	621742	99,-	83	621748	124,-
	51	621743	99,-	102	621749	124,-
 Držák pro kotoučovou pilu	16 - 25	621821	46,-			
	32 - 102	621822	99,-			
 Pílový kotouč pro plastové materiály pro AEG, Atlas Copco, Bosch, Electra Beckum, Elu / deWalt, Fine, Festool, Haffner, HolzHer, Mafell, Makita, Metabo, Narex, Protool, Skil, Scheer						
	HW:160x2.5x20,Z56,FZ/TR	621763	181,-			
	HW:190x2.8x30,Z68,FZ/TR	621764	206,-			
	HW:210x2.4x30,Z64,FZ/TR	621765	223,-			
	HW:165x2,2x20,Z48,FZ/TR	621766	273,-			
 Kufřík se vzorky PanElle Individual & Trend, vč. vzorků spojovacích profilů		752353	68,-*			
	Kufřík se vzorky PanElle Objects & MediCare, vč. vzorků spojovacích profilů	752345	68,-*			
 Stojan na vzorky PanElle Individual Stojan na vzorky A4 PanElle Designs		752508	68,-*			
		752708	68,-*			
	Stojan na vzorky A4 PanElle Graphics I (718 Flowers, 723 Cubes, 728 Lines, 733 Trigon) se základní deskou.	752614	68,-*			
	Stojan na vzorky A4 PanElle Graphics II 738 (Loops, 739 Tubes, 740 Honey Comb, 741 Lollypop) se základní deskou.	752707	68,-*			
	Stojan na vzorky A4 PanElle Stone	752524	68,-*			
	Stojan na vzorky A4 PanElle Haptics	752706	68,-*			
 Vzorek PanElle Fototisk A4 (1 deska 11 mm) Základní deska v provedení antracit pro 6 vzorků PanElle velikosti A4, 11 mm		204144.708	68,-*			
		301328	68,-*			

* Nákupní netto cena v EUR bez DPH

Rozsah nastavení profilů

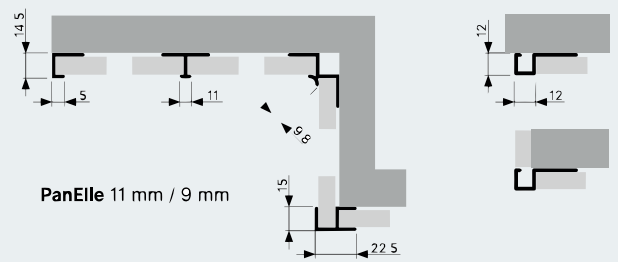
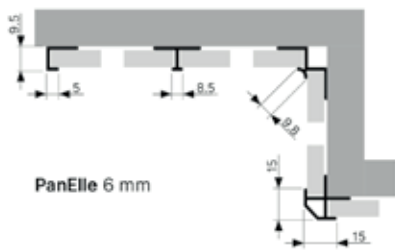

PanElle

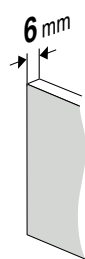

621720
621721

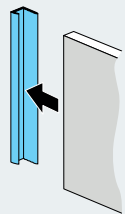
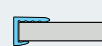

621722
621723

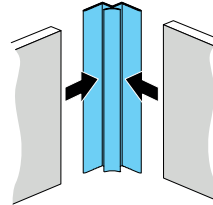
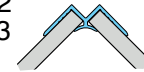

621726
621727

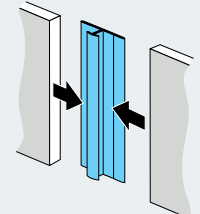
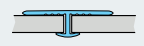

PanElle

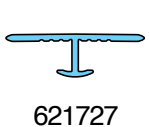

621724

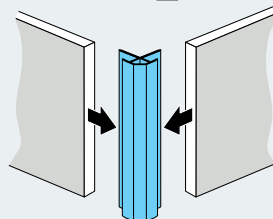

621725

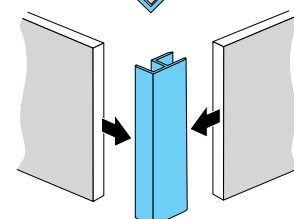
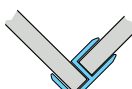

PanEle

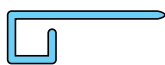
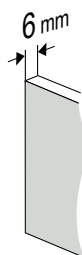

621787



621789

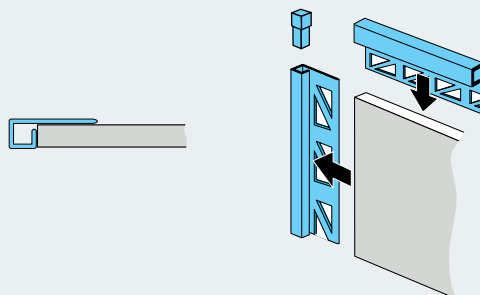

PanEle

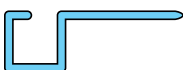
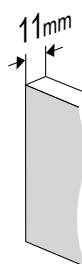

621788



621790

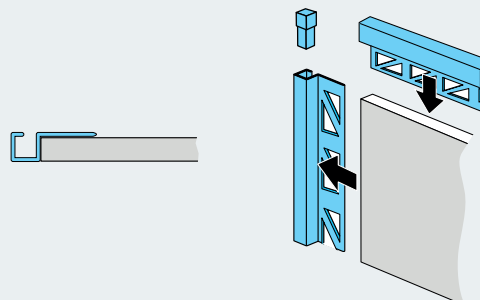

Pokyny pro objednání a potřebné nástroje

Potřebné nástroje

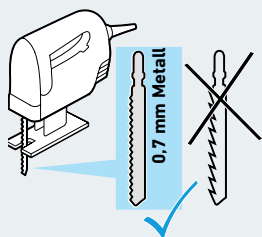

Vykružovačka



Vrták na sklo



Vrták na obklady

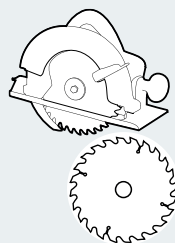

Pilové kotouče na plast
(viz příslušenství)

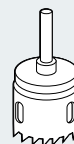

Vykružovací vrták
(viz příslušenství)

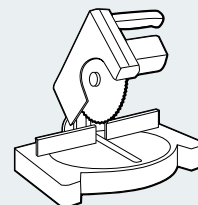

Pokosová pila
(volitelná)

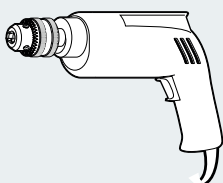

Vrtačka

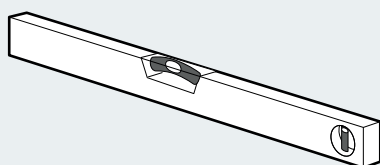

Vodováha

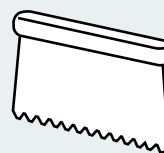

Zubová stěrka
> Součástí
2-složkového lepidla
621731

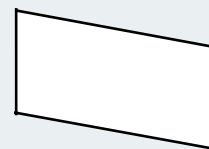

Stěrka

Všechny stěny a předstěny mohou být snadno osazeny systémovými deskami PanElle. Stávající armatury a zařizovací předměty jsou po demontáži jednoduše namontovány zpět na nové stěny. Inovativní technologie lepidla zaručuje snadnou a rychlou montáž. Také nové prostorové řešení může být realizováno za příznivých nákladů, navíc rychle a efektivně.

Zpracování

- Panely lze řezat na místě pomocí stolní nebo ruční okružní pily
- Vrtání a řezání musí být vždy prováděno z viditelné strany. Použijte naše perforované kotoučové pily s granulovaným povlakem.

Profily nebo profilové spoje

Pro přímé a rohové spoje můžete vybrat mezi:

- Spoje pomocí hliníkových lesklých nebo matných profilů
- Spoje ve standardních barvách desek PanElle Individual

Technologie lepení

Vyberte mezi 3 způsoby lepení v závislosti na aplikaci a podkladu:

- 2-složkové lepidlo pro obklad a nerovné podklady
- Stavební lepidlo pro malé plochy a opravy
- Speciální lepicí páska pro showroomy, suché rekonstrukce / montáže před stěnu
- Speciální výřezy desek, například na splachovací nádržky - na vyžádání
- Montážní magnety lze použít také při obložení splachovacích nádržek nebo při obložení revizních otvorů

Skladování a montáž

Pár korků pro řemeslníky

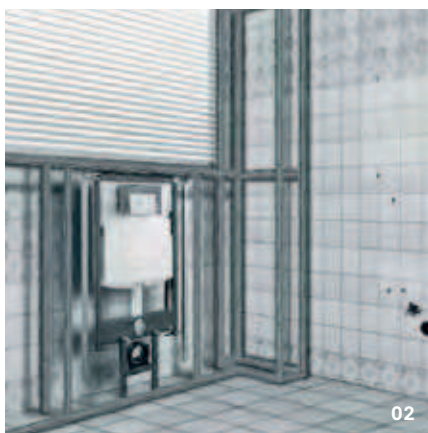

- 01**
Koupelna před renovací
- 02**
Instalace sádkartonové konstrukce (v případě potřeby)
- 03**
Výřezy desek PanElle a vrtání otvorů
- 04**
Příprava podkladu, nanesení lepidla na celý povrch a montáž desek

Montážní video



PanElle Basic

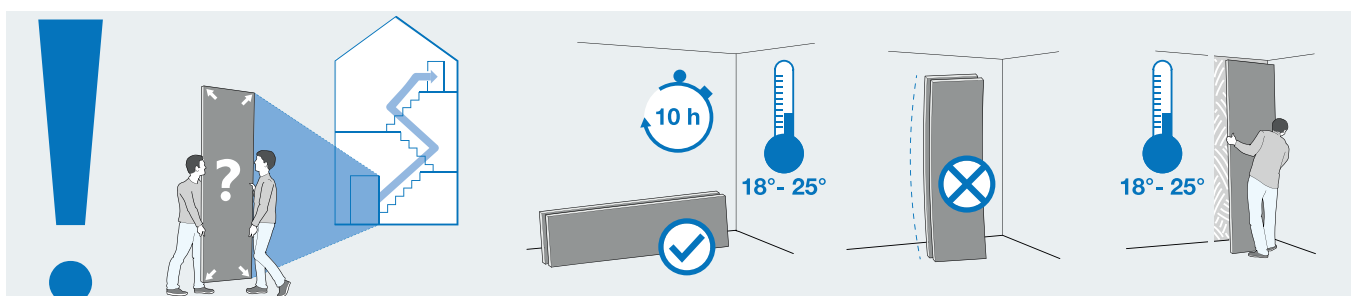

Návod na čištění

Čištění

K čištění akrylového povrchu desek je vhodná voda a tekuté čisticí prostředky. Na neporézním povrchu dosáhnete nejlepších výsledků s trochou čisticího prostředku pro domácnost např. na mytí nádobí nebo na mytí oken a měkkým kvalitním hadříkem z mikrovlákna. Stejně tak vysoké kvality čistoty dosáhnete pomocí stěrky na sklo. Povrch by se neměl utírat úplně do sucha.

Čištění při silném znečištění

Při silném, zvláště mastném znečištění lze použít také čistý benzín (technický benzín).



Nevhodné čištění

Vyhňte se mechanickým čisticím způsobům, např. s použitím:

- Žiletky
- Nože
- Škrabky
- Abrazivní mycí houby (např. brousící archy ScotchBrite)
- Drátěnka z nerezové oceli

Mohou vytvořit škrábance a poškodit broušením otěruvzdorný povrch.

Drhnoucí čisticí prostředky nejsou vhodné pro čištění PanElle.

Technické specifikace

PanElle Individual a Objects

PanElle Individual, Graphiscs, Designs, Fototisk, Enlight a Objects jsou vrstvené deskové materiály pokryté tvrdou pěnou s 1-2 mm silným akrylovým povrchem. Povrchová úprava zajišťuje vysokou odolnost proti oděru a čistícím prostředkům. Díky speciální vrstvě je optika zachována i v náročných podmínkách.

Technické údaje PanElle Individual a Objects

Fyzikální vlastnosti	Standard	Orientační hodnoty	Chemická odolnost dle DIN EN 12720	Testovací doba
Mechanická pevnost			Chemická odolnost dle DIN EN 12720	
Pevnost v tahu	DIN EN ISO 527	67,5 Mpa	Aceton	>24 h
Modul pružnosti	DIN EN ISO 527	3450 Mpa	Benzín	>24 h
Nárazová pevnost (Charpy) [kJ/m ²]	ISO 179/1aU	15 – 16	Desinfekční prostředky	>24 h
Nárazová síla (Char-py) [kJ/m ²]	ISO 179/1eA	2,5 – 3,0	Ethanol (96%)	>24 h
Flexibilita [MPa]	ISO 178 (2 mm/min)	31,5 – 32,0	Ethylacetát and Butylacetát (1:1)	>24 h
Koeficient roztažnosti [104/K]	DIN 53 752	6 – 10 ⁻⁵	Isopropanol	>24 h
Bod měknutí podle Vicata[°C]	ISO 306 (B 50)	54 – 57	Methanol	>24 h
Tepelné vlastnosti			Sodík (10%)	>24 h
Třída stavebních materiálů	DIN 4102	B2	Chlorid sodný (15%)	>24 h
Tepelná odolnost [°C]	ISO 75-2 (1,8 Mpa)	58	Chlorid sodný (30%)	>24 h
Absorbce vody[%]	ISO 62 (after 216h)	0,8	Hydroxid sodný(32%)	>24 h
Chování při požáru	DIN 4102	B2	Kyselina sírová (30%)	>24 h
Hustota kouře	AITM 2.0007 / FAR 25.853		Toluen	>24 h
Toxicita	AITM 3.0005			
Optické vlastnosti				
Propustnost	DIN 4102	B2		
Žloutnutí	ISO 75-2 (1,8 Mpa)	58		
Odolnost povrchu proti oděru				
Podle metody třecího kola (100 cyklů, 5.4 N, C5-10F)	ISO 9352	<3		
Brusná zkouška	DIN 52348	2,3		
Tvrdość tužkou	DIN EN 13523-4	5H		
Přilnavost	DIN EN ISO 2409	GT		

Přehled Vany

Obdélníkové vany

Vany s odnímatelnými dvířky

1550 mm

1600 mm

1700 mm

1750 mm

1800 mm



Piccolo, 163/164 1600 x 750/500 mm



Prime-line 260 1700 x 750 mm



Piccolo, 173/174 1750 x 750/500 mm



Prime-line 261 1800 x 750 mm



Ancona Free-line 118 1800 x 800 mm



Ancona 2259 1800 x 800 mm



Ancona Vario 242 1800 x 800 mm



Ancona Vario 243 1700 x 800 mm



Step-in Pure 1600 x 750 mm



Step-in Pure 1700 x 750 mm



Step-in Pure 1800 x 800 mm

Šestiúhelníkové vany



Malaga 460
1550 x 1050 mm

Malaga 461
1550 x 1050 mm



Malaga 470
1750 x 1100 mm

Malaga 471
1750 x 1100 mm

Ancona



Přehled

- Individuální obdélníkové vany
- Vysoký komfort při ležení a vysoká vnitřní hloubka
- Čisté a velmi estetické linie

Základní výbava

Barva akrylové vany

001 Lesklá bílá



4 - 5 mm silný sanitární akrylát, GFK - zesílení

Speciální výbava

Vanové madlo a šijový polštářek

Ancona Free-line 118

obdélníková vana

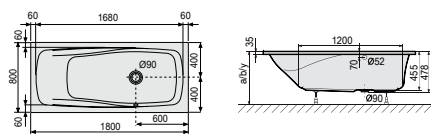

Pohled shora

Náhled

Vana

Délka	Šířka	Hloubka	Užitný objem v litrech	Váha kg	Podstavec / kryt	Objednací číslo	Cena 001 Lesklá bílá
1800	800	455	200	20	-/-	603.118000	969,-

Příslušenství

	Barva	Objednací číslo	Cena
Rotaplex Trio odtoková a přepadová garnitura s přívodem vody	078 Lesklý chrom	699.330110	721,-
Rotaplex Trio odtoková a přepadová garnitura bez přívodu vody	078 Lesklý chrom	699.330030	292,-
Stavitelné vanové nohy (nastavitelné na 70 - 110mm)		699.900140	77,-
Sada kotvicích vanových šroubů (3 ks)		699.900300	v ceně
Otvory vanových úchytlů		699.900900	103,-
Vanové madlo	078 Lesklý chrom	699.310010	153,-

Poznámky

Instalační výška:

a = instalační výška vany 585 mm.
Potřebná odtoková garnitura v průměru 90 mm.

Přepadová garnitura:

Otvory pro přepadovou garnituru jsou možné i na protilehlé straně. Uvedte prosím při objednání. Potřebná odtoková garnitura s prodloužením.

Ancona 2259

obdélníková vana

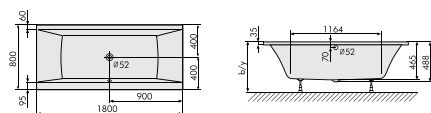

Pohled shora

Náhled

Vana

Délka	Šířka	Hloubka	Užitný objem v litrech	Váha kg	Podstavec / kryt	Objednací číslo	Cena 001 Lesklá bílá
1800	800	465	260	25	-/-	603.225900	956,-

Příslušenství

	Barva	Objednací číslo	Cena
Multiplex Trio odtoková a přepadová garnitura s přívodem vody	078 Lesklý chrom	699.970010	522,-
Multiplex Trio odtoková a přepadová garnitura bez přívodu vody	078 Lesklý chrom	699.979000	179,-
Stavitelné vanové nohy (nastavitelné na 130 - 185 mm)		699.900100	65,-
Sada kotvicích vanových šroubů (3 ks)		699.900300	v ceně
Otvory vanových úchytlů		699.900900	103,-
Vanové madlo	078 Lesklý chrom	699.310010	153,-

Poznámky

Instalační výška:

a = instalační výška vany 600 mm.
Potřebná odtoková garnitura s prodloužením.

DUSCHOLUX

Ancona Vario 242/243

obdélníková vana s ergonomicky tvarovaná

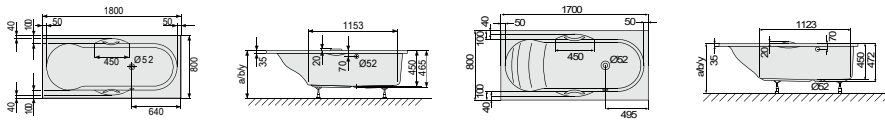

Pohled shora 603.242000

Náhled 603.242000

Pohled shora 603.243000

Náhled 603.243000

Vana

Délka	Šířka	Hloubka	Užitný objem v litrech	Váha kg	Podstavec / kryt	Objednací číslo	Cena 001 Lesklá bílá
1700	800	450	160	21	-/-	603.243000	1.288,-
1800	800	450	170	22	optional/-	603.242000	1.344,-

Příslušenství

	Barva	Objednací číslo	Cena
Multiplex Trio odtoková a přepadová garnitura s přívodem vody	078 Lesklý chrom	699.970010	522,-
Multiplex Trio odtoková a přepadová garnitura bez přívodu vody	078 Lesklý chrom	699.979000	179,-
Stavitelné vanové nohy (nastavitelné na 130 - 185 mm)		699.900100	65,-
Sada kotvících vanových šroubů (3 ks)		699.900300	v ceně
Otvory pro vanovou armaturu (podle předlohy)		699.902900	98,-
2 vanová madla	078 Lesklý chrom		incl.

Poznámky

Instalační výška:

a = instalační výška vany min. 600 mm/max. 660 mm. Potřebná odtoková garnitura s prodloužením.

Malaga



Přehled

- Varianty rohových van pro nejvyšší komfort při koupání s optimálním využitím prostoru
- Maximální možnost pohybu díky dostatečné hloubce a délce pro ležení
- Optimální pohodlí a estetika

Základní výbava

Barva akrylové vany

001 Lesklá bílá



4 - 5 mm silný sanitární akrylát, GFK - zesílení

Speciální výbava

Odnímatelný čelní panel, vanové madlo a šjový polštářek

Malaga 460/461

rohová vana, asymetrická

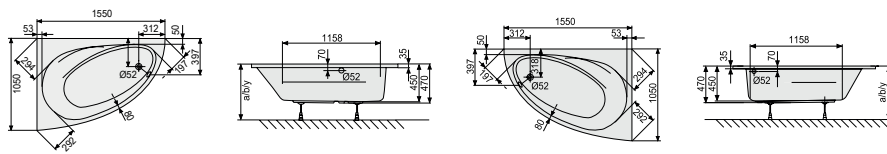

Pohled shora 600.460000

Náhled 600.460000

Pohled shora 600.461000

Náhled 600.461000

Vana

Délka	Šířka	Hloubka	Užitný objem v litrech	Váha kg	Podstavec / kryz	Objednací číslo	Cena 001 Lesklá bílá
1550	1050	450	150	38	incl./optional	600.460000 600.461000	1.990,-

Včetně před montované vanové konstrukce. (Sniženi ceny o 500 EUR bez vanového rámu).

Panel pro vanu Malaga 460/461 (odnímatelný s magnetickým držákem)	699.926000	726,-
	699.926100	

Pozor: Panel je při objednání spasovaný k vaně. Dodatečné objednání/ montáž není možné.

Příslušenství

	Barva	Objednací číslo	Cena
Multiplex odtoková a přepadová garnitura s přívodem vody	078 Lesklý chrom	699.970010	522,-
Multiplex odtoková a přepadová garnitura bez přívodu vody	078 Lesklý chrom	699.979000	179,-
Stavitelné vanové nohy (nastavitelné od 130 - 185 mm)		699.900100	65,-
Sada kotvících vanových šroubů (3 ks)		699.900300	v ceně
Otvory pro vanovou armaturu (podle předlohy)		699.902900	98,-
Otvory vanových úchyťů		699.900900	103,-
Vanové madlo	078 Lesklý chrom	699.310010	153,-

Malaga 470/471

rohová vana

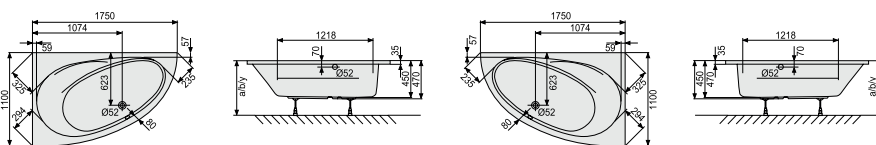

Pohled shora 600.470000

náhled 600.470000

Pohled shora 600.471000

Náhled 600.471000

Vana

Délka	Šířka	Hloubka	Užitný objem v litrech	Váha kg	Podstavec / kryt	Objednací číslo	Cena 001 Lesklá bílá
1750	1100	450	170	45	incl./optional	600.470000 600.471000	1.973,-

Včetně před montované vanové konstrukce. (Sniženi ceny o 500 EUR bez vanového rámu).

Panel k vaně Malaga 470/ 471 (odnímatelný s magnetickým držákem)	699.927000	798,-
	699.927100	

Pozor: Panel je při objednání spasovaný k vaně. Dodatečné objednání/ montáž není možné.

Příslušenství

	Barva	Objednací číslo	Cena
Multiplex odtoková a přepadová garnitura s přívodem vody	078 Lesklý chrom	699.970010	522,-
Multiplex odtoková a přepadová garnitura bez přívodu vody	078 Lesklý chrom	699.979000	179,-
Stavitelné vanové nohy (nastavitelné od 130 - 185 mm)		699.900100	65,-
Sada kotvících vanových šroubů (3 ks)		699.900300	v ceně
Otvory pro vanovou armaturu (podle předlohy)		699.902900	98,-
Otvory vanových úchyťů		699.900900	103,-
Vanové madlo	078 Lesklý chrom	699.310010	153,-

WM = rozměry sprchové vaničky, WEM = vestavný rozměr sprchové vaničky (odskok).
Rozměry v mm/ doporučené ceny v EUR bez DPH.

Poznámky

Instalační výška:

a = instalační výška vany min. 600 mm/ max. 660 mm.

b = instalační výška vany s krytem 600 mm.

Hloubka sedátka od horního okraje vany = 210 mm. Při kombinaci s odnímatelným panelem mohou vzniknout přesahy. Ve spojení s odnímatelným panelem je možná montáž vany pouze před obloženou stěnu.

Piccolo vany pro malé koupelny



Přehled

- Vana vhodná do malých koupelen
- Vysoký komfort při ležení
- Vnitřní hloubka 430 - 450 mm

Základní výbava

Barva akrylové vany

001 Lesklá bílá



4 - 5 mm silný sanitární akrylát, GFK - zesílení

Piccolo 163/164

vana pro malé koupelny

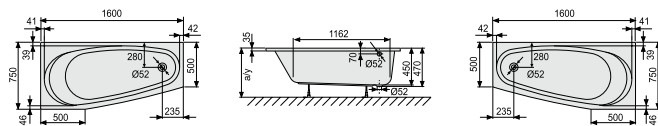

Pohled shora 608.163000

Náhled 608.163000

Pohled shora 608.164000

Vana

Délka	Šířka	Hloubka	Užitný objem v litrech	Váha kg	Objednací číslo	Cena 001 Lesklá bílá
1600	750	450	100	20	608.163000	943,-
					608.164000	

Příslušenství

	Barva	Objednací číslo	Cena
Odtoková a přepadová garnitura Multiplex Trio s napouštěním vody přepadem 078 Lesklý chrom		699.970010	522,-
Odtoková a přepadová garnitura Multiplex Trio s napouštěním vody přepadem 078 Lesklý chrom		699.979000	179,-
Nastavitelné vanové nožičky (od 130 - 185 mm)		699.900110	65,-
Sada kotvicích vanových šroubů (3 ks)		699.900300	v ceně

Poznámky

Instalační výška:

a = instalační výška min. 590 mm/
max. 650 mm.

Vanový nosič:

Vanu lze kombinovat s vanovým nosičem firmy Poresta model 163: objednáč. číslo 17.153.773, Model 164: objednáč. číslo 17.153.775. Vanový nosič prosím objednejte samostatně u firmy Poresta, není možná dodávka firmou Duscholux. Při kombinaci s vanovým nosičem objednejte prosím odtokovou a přepadovou garnituru firmy Poresta objednáč. číslo 18.200.052.

Piccolo 173/174

vana pro malé koupelny

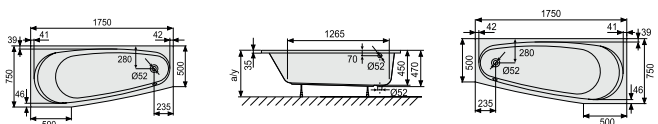

Pohled shora 608.173000

Náhled 608.173000

Pohled shora 608.174000

Vana

Délka	Šířka	Hloubka	Užitný objem v litrech	Váha kg	Objednací číslo	Cena 001 Lesklá bílá
1750	750	450	150	22	608.173000	1.008,-
					608.174000	

Příslušenství

	Barva	Objednací číslo	Cena
Odtoková a přepadová garnitura Multiplex Trio s napouštěním vody přepadem 078 Lesklý chrom		699.970010	522,-
Odtoková a přepadová garnitura Multiplex Trio bez napouštění vody přepadem 078 Lesklý chrom		699.979000	179,-
Nastavitelné vanové nožičky (od 130 - 185 mm)		699.900110	65,-
Sada kotvicích vanových šroubů (3 ks)		699.900300	v ceně

Poznámky

Instalační výška:

a = instalační výška min. 590 mm/
max. 650 mm.

Vanový nosič:

Vanu lze kombinovat s vanovým nosičem firmy Poresta model 173: objednáč. číslo 17.153.774, Model 174: objednáč. číslo 17.153.776. Vanový nosič prosím objednejte samostatně u firmy Poresta, není možná dodávka firmou Duscholux. Při kombinaci s vanovým nosičem objednejte prosím odtokovou a přepadovou garnituru firmy Poresta objednáč. číslo 18.200.052.

Prime-line



Přehled

- Série van pro nejnáročnější
- Rozsáhlý sortiment
- Prime-line Free, volně stojící oválná vana s panelem
- Moderní, lineární vzhled
- Vysoký komfort při ležení ve vaně

Základní výbava

Barva akrylové vany

001 Lesklá bílá



4 - 5 mm silný sanitární akrylát, GFK - zesílení

Speciální výbava

Vanové madlo a šjový polštářek

Prime-line 260/261

obdélníková vana

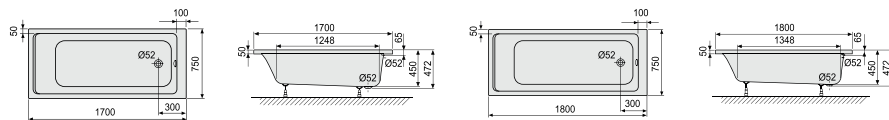

Pohled shora 615.260000

Náhled 615.260000

Pohled shora 615.261000

Náhled 615.261000

Poznámky

Instalační výška:

a = instalační výška vany min.

600 mm/ max. 655 mm.

Vana

Délka	Šířka	Hloubka	Užitný objem v litrech	Váha kg	Podstavec / kryt	Objednací číslo	Cena 001 Lesklá bílá
1700	750	450	170	19	-/-	615.260000	706,-
1800			190	22		615.261000	787,-

Příslušenství

	Barva	Objednací číslo	Cena
Multiplex Trio odtoková a přepadová garnitura s přívodem vody	078 Lesklý chrom	699.970010	522,-
Multiplex Trio odtoková a přepadová garnitura bez přívodu vody	078 Lesklý chrom	699.979000	179,-
Stavitelné vanové nohy (nastavitelné na 130 - 185 mm)		699.900150	70,-
Kotvicí šrouby (sada 3 ks)		699.900300	47,-
Otvory pro vanovou armaturu (podle předlohy)		699.902900	98,-
Otvory vanových úchytů		699.900900	103,-
Vanové madlo	078 Lesklý chrom	699.310010	153,-

Step-in Pure



Modely

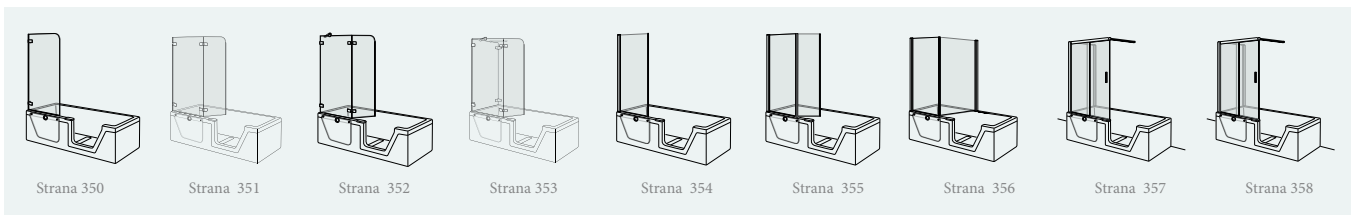



Přehled

- 2v1 = vana a sprchový kout v jednom celku
- Čelní panely v různých barevných provedeních
- Odnímatelná akrylátová dvířka
- Pohodlný vstup do sprchového prostoru
- Bezpečný odtokový systém se 2 odpady
- Dostupná levá a pravá varianta, objem 170 - 230 litrů
- Vhodné pro použití s různými vanovými zástěnami DUSCHOLUX

Základní výbava

	Akrylátová vana - barva	Odnímatelná dvířka
001 Lesklá bílá	●	
216 Průsvitná bílá		●
4 - 5 mm sanitární akrylát, GFK zesílení		

Speciální výbava

	Odnímatelná dvířka
217 Antracit*	○

*bez navýšení ceny

Technické informace



Velmi jednoduchá obsluha odnímatelných dvířek. Bezpečný uzávěr pojistky.



Pohodlný vstup, téměř na úrovni podlahy



Oba odtoky jsou integrovány v odtokovém žlabu a pod krytem nejsou viditelné.



Velkoryse vyprojektovaná ovládací páka zaručuje snadnou manipulaci.



Odtoková a přepadová garnitura s vestavěným přívodem vody je možná k dodání na základě vyžádání.



Včetně odtokové a přepadové armatury.

Technické informace

- Odtoková a přepadová garnitura v ceně
- S předmontovaným vanovým podstavcem
- Stavební výška: 590 mm, zapuštěná instalace: 425 mm
- Levá a pravá varianta
- Obsah vany 190 l
- Volitelné krycí panely PanElla v různých barevných variantách
- Obkladový panel čelní, ve tvaru L a ve tvaru U
- Vhodný pro vanové zástěny řady Step-in Pure, Collection 2 nebo Bella Vita 3
- Také vhodná pro jiné vanové zástěny
- Volitelná protiskluzová úprava

Step-in Pure

vana s odnímatelnými dvířky

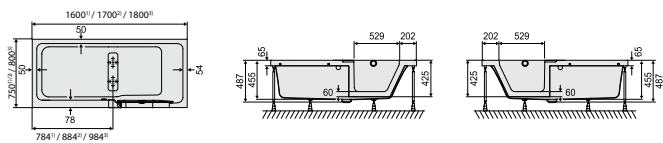

Pohled shora 608.301100 /
608.300100 / 608.302100

Náhled 608.301100 /
608.300100 / 608.302100

Náhled 608.301200 /
608.300200 / 608.302200

Vana

Délka	Šířka	Hloubka	Užitný objem v litrech	Váha kg	Podstavec / kryt	Objednací číslo	Cena 001 Lesklá bílá
1600	750	450	170	38	incl./-	608.301100	3.783,-
						608.301200	
1700	750	450	190	40	incl./-	608.300100	4.075,-
						608.300200	
1800	800	450	230	45	incl./-	608.302100	4.075,-
						608.302200	

Příslušenství

	Objednací číslo	Cena
Odtoková a přepadová garnitura s přívodem vody	699.330210	266,-
Kotvicí šrouby (sada 3 ks)	699.900300	47,-
Těsnící páska pro vany a sprchové vaničky	752241	179,-
Sada těsnících rohů pro podložený výklenku	752604	86,-

Step-in Pure

Panel PanElle, čelní díl

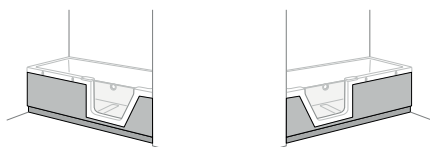

Náhled 608.301100 /
608.300100 / 608.302100

Náhled 608.301200 /
608.300200 / 608.302200

Standard

	Délka / Šířka	608.301100 608.300100 608.302100	608.301200 608.300200 608.302200	Cena za standardní barvu
Panel PanElle - čelní, včetně podchodného krytu ve stejné barvě	1600 x 750	699.081063	699.081064	1.044,-
	1700 x 750	699.081061	699.081062	
	1800 x 800	699.081065	699.081066	

Zhotovení na míru

	Délka / Šířka	Objednací číslo	Cena - 001 Lesklá bílá
Volitelný podchodný kryt na čelní straně, bílý	1600 x 750	699.081120	195,-
	1700 x 750	699.081090	
	1800 x 800	699.081130	

Poznámky

Odnímatelná dvířka vany:

V případě nevyužití odnímatelných dvířek, je lze zavěsit na přední stranu vany. Potřebný prostor před vanou 130 mm.

Základní provedení:

Vana se vstupním otvorem, odnímatelnými dvířky z akrylátu v bílém průsvitném provedení. Včetně odtokové a přepadové garnitury.

Instalační výška:

Délka vany s panelem 590 mm.

Poznámky

Barva panelu:

přehled barev viz strana 354.

Barva profilu:

278 Platinum lesklá stříbrná.

Step-in Pure

Panel PanElle, čelní a boční díl

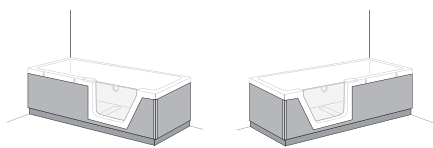

Náhled 608.301100 /
608.300100 / 608.302100

Náhled 608.301200 /
608.300200 / 608.302200

Standard

	Délka / Šířka	608.301100 608.300100 608.302100	608.301200 608.300200 608.302200	Cena za standardní barvu
Panel PanElle, čelní a boční včetně podchodného krytu ve stejné barvě	1600 x 750	699.081073	699.081074	1.505,-
	1700 x 750	699.081071	699.081072	
	1800 x 800	699.081075	699.081076	

Zhotovení na míru

	Délka / Šířka	Objednací číslo	Cena - 001 Lesklá bílá
Volitelný podchodný kryt na čelní a boční straně, bílý	1600 x 750	699.081140	340,-
	1700 x 750	699.081100	
	1800 x 800	699.081150	

Poznámky

Barva panelu:

přehled barev viz strana 354.

Barva profilu:

278 Platinum lesklá stříbrná.

Step-in Pure

Panel PanElle, čelní, boční a zadní díl

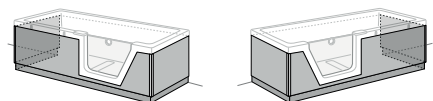

Náhled 608.301100 /
608.300100 / 608.302100

Náhled 608.301200 /
608.300200 / 608.302200

Standard

	Délka / Šířka	608.301100 608.300100 608.302100	608.301200 608.300200 608.302200	Cena za standardní barvu
Panel PanElle, čelní, boční a zadní včetně podchodného krytu ve stejně barvě	1600 x 750	699.081083	699.081084	1.968,-
	1700 x 750	699.081081	699.081082	
	1800 x 800	699.081085	699.081086	

Zhotovení na míru

	Délka / Šířka	Objednací číslo	Cena - 001 Lesklá bílá
Volitelný podchodný kryt na čelní, boční a zadní straně, bílý	1600 x 750	699.081160	487,-
	1700 x 750	699.081110	
	1800 x 800	699.081170	

Poznámky

Barva panelu:

přehled barev viz strana 354.

Barva profilu:

278 Platinum lesklá stříbrná.

Step-in Pure

Podkladová deska pro obklad pro čelní díl

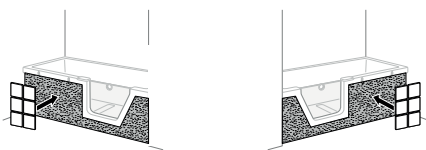

Náhled 608.301100 /
608.300100 / 608.302100

Náhled 608.301200 /
608.300200 / 608.302200

Standard

	Délka / Šířka	608.301100 608.300100 608.302100	608.301200 608.300200 608.302200	Cena
Podkladová deska čelní	1600 x 750	699.300093	699.300094	447,-
	1700 x 750	699.300091	699.300092	
	1800 x 800	699.300095	699.300096	

Poznámky

Přední a zadní díly jsou identické.

Instalační výška:

Vana s panelem 590 mm

Velikost obkladů:

Na podkladovou desku používejte pouze malé obklady o maximálním rozměru 20 x 20 cm, aby bylo možné tímto způsobem vyrovnat běžné výrobní tolerance akrylátové vany.

Tloušťka obkladů:

max. 11 mm

Step-in Pure

Podkladová deska pro obklad pro čelní a boční díl

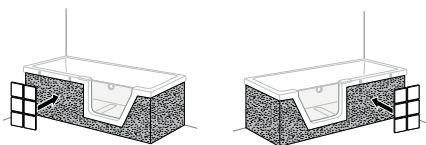

Náhled 608.301100 /
608.300100 / 608.302100

Náhled 608.301200 /
608.300200 / 608.302200

Standard

	Délka / Šířka	608.301100 608.300100 608.302100	608.301200 608.300200 608.302200	Cena
Podkladová deska čelní a boční	1600 x 750	699.300103	699.300104	717,-
	1700 x 750	699.300101	699.300102	
	1800 x 800	699.300105	699.300106	

Poznámky

Přední a zadní díly jsou identické.

Instalační výška:

Vana s panelem 590 mm

Velikost obkladů:

Na podkladovou desku používejte pouze malé obklady o maximálním rozměru 20 x 20 cm, aby bylo možné tímto způsobem vyrovnat běžné výrobní tolerance akrylátové vany.

Tloušťka obkladů:

max. 11 mm

Step-in Pure

Podkladová deska pro obklad pro čelní, boční a zadní díl

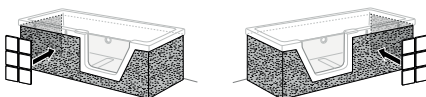

Náhled 608.301100 /
608.300100 / 608.302100

Náhled 608.301200 /
608.300200 / 608.302200

Standard

	Délka / Šířka	608.301100 608.300100 608.302100	608.301200 608.300200 608.302200	Cena
Podkladová deska čelní, boční a zadní díl	1600 x 750	699.300113	699.300114	985,-
	1700 x 750	699.300111	699.300112	
	1800 x 800	699.300115	699.300116	

Poznámky

Přední a zadní díly jsou identické.

Instalační výška:

Vana s panelem 590 mm

Velikost obkladů:

Na podkladovou desku používejte pouze malé obklady o maximálním rozměru 20 x 20 cm, aby bylo možné tímto způsobem vyrovnat běžné výrobní tolerance akrylátové vany.

Tloušťka obkladů:

max. 11 mm

Collection 2 Otočná vanová zástěna

1-dílná, otočná o 180°

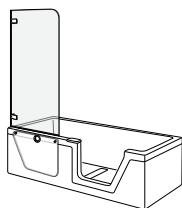

Náhled, upevnění vlevo

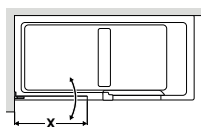

Pohled shora, upevnění vlevo

Poznámky

Sklo částečný Edelsatin (801):

Sklo bude potišťeno mléčným pruhem na střed skla v šířce 900 mm.

Speciální velikosti na vyžádání.

Standard

Šířka/ délka vany	Šířka X	Výška	Objednací číslo upevnění vlevo	Objednací číslo upevnění vpravo	062 Platinum lesklá stříbrná 551 Číré
1600/750	700	1500	264.313251	264.313252	
1700/750	700	1500	264.315251	264.315252	1.321,-
1800/800	750	1500	264.314251	264.314252	

Zhotovení na míru

Šířka do	Výška do	Objednací číslo upevnění vlevo	Objednací číslo upevnění vpravo	062 Platinum lesklá stříbrná 551 Číré
750	1650	264.315021	264.315022	1.452,-

Speciální výbava

Skla	Navýšení ceny
751 Číré s CareTec Pro	89,-
583 Edelsatin	180,-
783 Edelsatin s CareTec Pro	269,-
594 Carbon	155,-
794 Carbon s CareTec Pro	244,-
601 Částečný Edelsatin	180,-
801 Částečný Edelsatin s CareTec Pro	269,-
604 Optiwhite číré	198,-
804 Optiwhite číré s CareTec Pro	287,-
621 Terra	155,-
821 Terra s CareTec Pro	244,-
Zpracování skla podle náčrtku: zkosení/ výřez	280,-

Collection 2 Otočná vanová zástěna

2-dílné, 1. díl otočný o 180°, 2. díl otočný o 360°

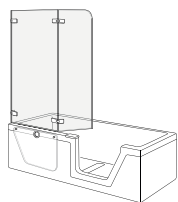

Náhled, upevnění vlevo

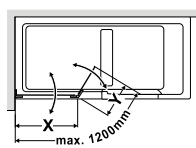

Pohled shora, upevnění vlevo

Poznámky

Speciální rozměry:

Při výrobě speciálních rozměrů nesmí z důvodů hmotnosti max. šířka překročit 1200 mm a výška 1650 mm. Druhý segment musí být o 90 mm užší než první segment.

Sklo částečný Edelsatin (801):

Sklo bude potaženo mléčným pruhem na střed skla v šířce 900 mm. Speciální velikosti na vyžádání.

Standard

Šířka/ délka vany	Šířka X 1. díl	Šířka Y 2. díl	Výška	Objednací číslo upevnění vlevo	Objednací číslo upevnění vpravo	062 Platinum lesklá stříbrná 551 Čiré
1600/750	700	400	1500	264.323251	264.323252	
1700/750	700	400	1500	264.325251	264.325252	1.824,-
1800/800	750	400	1500	264.324251	264.324252	

Zhotovení na míru

Šířka do	Šířka X 1. díl	Šířka Y 2. díl	Výška do	Objednací číslo upevnění vlevo	Objednací číslo upevnění vpravo	062 Platinum lesklá stříbrná 551 Čiré
1200	dle dispozice	dle dispozice	1650	264.325021	264.325022	2.367,-

Speciální výbava

Skla	Navýšení ceny
751 Čiré s CareTec Pro	178,-
583 Edelsatin	289,-
783 Edelsatin s CareTec Pro	467,-
594 Carbon	289,-
794 Carbon s CareTec Pro	467,-
601 Částečný Edelsatin	289,-
801 Částečný Edelsatin s CareTec Pro	467,-
604 Optiwhite čiré	198,-
804 Optiwhite čiré s CareTec Pro	376,-
621 Terra	289,-
821 Terra s CareTec Pro	467,-
Zpracování skla podle náčrtku: zkosení/ výřez	280,-

Collection 2 Otočná vanová zástěna

2-dílná, 1. díl pevný, 2. díl otočný o 360°

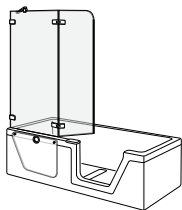

Náhled, upevnění vlevo

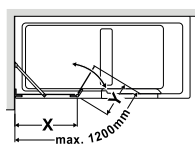

Pohled shora, upevnění vlevo

Standard

Šířka/ délka vany	Šířka X 1. díl	Šířka Y 2. díl	Výška	Objednací číslo upevnění vlevo	Objednací číslo upevnění vpravo	062 Platinum lesklá stříbrná 551 Číré
1600/750	700	400	1500	264.363251	264.363252	
1700/750	750	400	1500	264.365251	264.365252	1.866,-
1800/800	850	400	1500	264.364251	264.364252	

Zhotovení na míru

Šířka do	Šířka X 1. díl	Šířka Y 2. díl	Výška do	Objednací číslo upevnění vlevo	Objednací číslo upevnění vpravo	062 Platinum lesklá stříbrná 551 Číré
1200	dle dispozice	dle dispozice	1650	264.365021	264.365022	2.051,-

Speciální vybava

Skla	Navýšení ceny
751 Číré s CareTec Pro	178,-
583 Edelsatin	289,-
783 Edelsatin s CareTec Pro	467,-
594 Carbon	289,-
794 Carbon s CareTec Pro	467,-
601 Částečný Edelsatin	289,-
801 Částečný Edelsatin s CareTec Pro	467,-
604 Optiwhite číré	198,-
804 Optiwhite číré s CareTec Pro	376,-
621 Terra	289,-
821 Terra s CareTec Pro	467,-
Zpracování skla podle náčrtku: zkosení/ výřez	280,-

Různé	Navýšení ceny
062 Platinum lesklá stříbrná (nástěnný profil)	91,-

Poznámky

Nástěnný profil:

Na přání může být zástěna dodána s nástěnným profilem. Navýšení ceny viz tabulka. Uveďte prosím při objednání.

Zhotovení na míru:

Při výrobě speciálních rozměrů nesmí z důvodu hmotnosti šířka skla překročit max. 1200 mm a výška 1650 mm. Druhý segment musí být o 90 mm užší než první segment.

Sklo částečný Edelsatin (801):

Sklo bude potíštěno mléčným pruhem na střed skla v šířce 900 mm. Speciální velikosti na vyžádání.

Collection 2 Otočná vanová zástěna

1. díl pevný, 2. díl otočný o 360° s bočním dílem

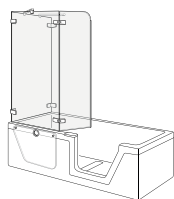

Náhled, upevnění vlevo

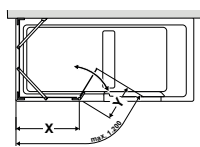

Pohled shora, upevnění vlevo

Standard

Šířka/ délka vany	Šířka X 1. díl	Šířka Y 2. díl	Výška	Objednací číslo upevnění vlevo	Objednací číslo upevnění vpravo	062 Platinum lesklá stříbrná 551 Číré
1600/750	700	400	1500	264.393251	264.393252	
1700/750	750	400	1500	264.395251	264.395252	2.396,-
1800/800	800	400	1500	264.394251	264.394252	

Zhotovení na míru

Šířka do	Šířka X 1. díl	Šířka Y 2. díl	Výška do	Objednací číslo upevnění vlevo	Objednací číslo upevnění vpravo	062 Platinum lesklá stříbrná 551 Číré
800	dle dispozice	dle dispozice	1650	264.395021	264.395022	2.743,-

Speciální výbava

Skla	Navýšení ceny
751 Číré s CareTec Pro	267,-
583 Edelsatin	317,-
783 Edelsatin s CareTec Pro	584,-
594 Carbon	317,-
794 Carbon s CareTec Pro	584,-
601 Částečný Edelsatin	317,-
801 Částečný Edelsatin s CareTec Pro	584,-
604 Optiwhite číré	198,-
804 Optiwhite číré s CareTec Pro	465,-
621 Terra	317,-
821 Terra s CareTec Pro	584,-
Zpracování skla podle náčrtku: zkosení/ výřez	280,-

Různé	Navýšení ceny
062 Platinum lesklá stříbrná (nástěnný profil)	91,-

Poznámky

Nástěnný profil:

Na přání může být zástěna dodána s nástěnným profilem Navýšení ceny viz tabulka. Uveďte prosím při objednání.

Sklo částečný Edelsatin (801):

Sklo bude potštěno mléčným pruhem na střed skla v šířce 900 mm. Speciální velikosti na vyžádání.

Step-in Pure Otočná vanová zástěna

1-dílná

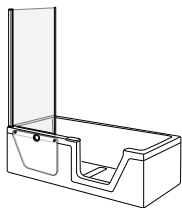

Náhled, upevnění vlevo

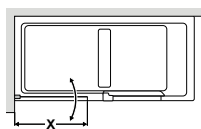

Pohled shora, upevnění vlevo

Poznámky

Objednávka:

Při objednávce prosím uveďte typ/model vany.

Sklo částečný Edelsatin (801):

Sklo bude potštěno mléčným pruhem na střed skla v šířce 900 mm. Speciální velikosti na vyžádání.

Standard

Šířka/ délka vany	Šířka X	Výška	Objednací číslo upevnění vlevo	Objednací číslo upevnění vpravo	070 Matná stříbrná 551 Číré	062 Platinium lesklá stříbrná 551 Číré
1600/750	689	1500	421.310351	421.310352		
1700/750	739	1500	421.310151	421.310152	897,-	1.246,-
1800/800	789	1500	421.310451	421.310452		

Zhotovení na míru

Šířka do	Výška do	Objednací číslo upevnění vlevo	Objednací číslo upevnění vpravo	070 Matná stříbrná 551 Číré	062 Platinium lesklá stříbrná 551 Číré
689	1500	421.310301	421.310302		
739		421.310101	421.310102	1.033,-	1.382,-
789		421.310401	421.310402		

Speciální vybava

Skla	Navýšení ceny
751 Číré s CareTec Pro	89,-
583 Edelsatin	180,-
783 Edelsatin s CareTec Pro	269,-
594 Carbon	155,-
794 Carbon s CareTec Pro	244,-
601 Částečný Edelsatin	180,-
801 částečný Edelsatin s CareTec Pro	269,-

Step-in Pure Otočná vanová zástěna

2-dílná

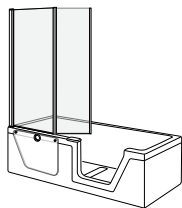

Náhled, upevnění vlevo

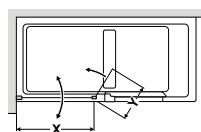

Pohled shora, upevnění vlevo

Poznámky

Sklo částečný Edelsatin (801): Sklo bude potíštěno mléčným pruhem na střed skla v šířce 900 mm. Speciální velikosti na vyžádání.

Standard

Šířka/ délka vany	Šířka X 1. díl	Šířka Y 2. díl	Výška	Objednací číslo upevnění vlevo	Objednací číslo upevnění vpravo	070 Matná stříbrná 551 Číré	062 Platinum lesklá stříbrná 551 Číré
1600/750	670	421	1500	421.320351	421.320352		
1700/750	720	421	1500	421.320151	421.320152	1.184,-	1.575,-
1800/800	770	421	1500	421.320451	421.320452		

Zhotovení na míru

Šířka X 1. díl	Šířka Y 2. díl	Výška do	Objednací číslo upevnění vlevo	Objednací číslo upevnění vpravo	070 Matná stříbrná 551 Číré	062 Platinum lesklá stříbrná 551 Číré
670	421		421.320301	421.320302		
720	421	1500	421.320101	421.320102	1.362,-	1.753,-
770	421		421.320401	421.320402		

Speciální výbava

Skla	Navýšení ceny
751 Číré s CareTec Pro	178,-
583 Edelsatin	289,-
783 Edelsatin s CareTec Pro	467,-
594 Carbon	155,-
794 Carbon s CareTec Pro	333,-
601 Částečný Edelsatin	289,-
801 Částečný Edelsatin s CareTec Pro	467,-

Step-in Pure Otočná vanová zástěna

pro rohový vstup

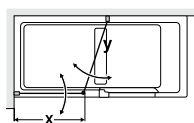
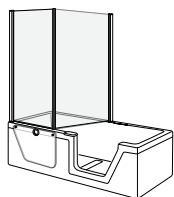

Náhled, upevnění vlevo

Pohled shora, upevnění vlevo

Poznámky

Úchyt:

Standardní provedení je bez úchytu.
Uveďte prosím při objednávce.

Sklo částečný Edelsatin (801): Sklo bude potišťeno mléčným pruhem na střed skla v šířce 900 mm. Speciální velikosti na vyžádání.

Standard

Šířka/ délka vany	Šířka X 1. díl	Šířka Y 2. díl	Výška	Objednací číslo upevnění vlevo	Objednací číslo upevnění vpravo	070 Matná stříbrná 551 Číré	062 Platinum lesklá stříbrná 551 Číré
1600/750	689	710	1500	421.321351	421.321352	1.800,-	2.191,-
1700/750	739	710	1500	421.321151	421.321152		
1800/800	789	760	1500	421.321451	421.321452		

Zhotovení na míru

Šířka/ délka vany	Šířka X 1. díl	Šířka Y 2. díl	Výška do	Objednací číslo upevnění vlevo	Objednací číslo upevnění vpravo	070 Matná stříbrná 551 Číré	062 Platinum lesklá stříbrná 551 Číré
1600/750	689	710	1500	421.321301	421.321302	2.070,-	2.461,-
1700/750	739	710	1500	421.321101	421.321102		
1800/800	789	760	1500	421.321401	421.321402		

Speciální výbava

Skla	Navýšení ceny	Různé	Navýšení ceny
751 Číré s CareTec Pro	178,-	751903 Úchyt - chrom	174,-
583 Edelsatin	289,-		
783 Edelsatin s CareTec Pro	467,-		
594 Carbon	155,-		
794 Carbon s CareTec Pro	333,-		
601 Částečný Edelsatin	289,-		
801 částečný Edelsatin s CareTec Pro	467,-		

Bella Vita 3 Posuvné dveře

se stabilizační vzpěrou, 2-dílné

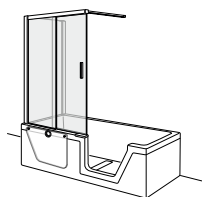

Náhled, upevnění vlevo

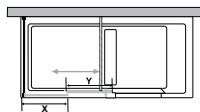

Top view, upevnění vlevo

Sklo částečný Edelsatin (801):

Sklo bude potištěno mléčným pruhem na střed skla v šířce 900 mm.
Speciální velikosti na vyžádání.

Standard

WM	WEM od ... do	Šířka X 1. díl	Šířka Y 2. díl	Výška	Objednací číslo upevnění vlevo	Objednací číslo upevnění vpravo	070 Matná stříbrná 751 Čiré s CareTec Pro	278 Lesklá stříbrná 751 Čiré s CareTec Pro
1200	1183-1202	595	638	1500	420.181251	420.181252	1.257,-	1.488,-
1400*	1383-1402	695	738	1500	420.181451	420.181452	1.314,-	1.545,-

* není kompatibilní s vanou Step-in Pure 1600 x 750 mm

Zhotovení na míru

Speciální šířka do	Speciální výška do	Objednací číslo upevnění vlevo	Objednací číslo upevnění vpravo	070 Matná stříbrná 751 Čiré s CareTec Pro	278 Lesklá stříbrná 751 Čiré s CareTec Pro
1600	1600	420.180001	420.180002	1.496,-	1.727,-

Speciální výbava

Skla	Navýšení ceny
783 Edelsatin s CareTec Pro	306,-
794 Carbon s CareTec Pro	232,-
801 Částečný Edelsatin s CareTec Pro	306,-
802 Zrcalové s CareTec Pro	344,-
813 Mastercarré s CareTec Pro	207,-
821 Terra s CareTec Pro	232,-
Zpracování skla podle náčrtku: zkosení/ výřez	227,-

Různé	Navýšení ceny
248 Černá matná	150,-
252 Kartáčovaná nerezová ocel	625,-
Vyrovnání nerovností do 11 mm	131,-

Bella Vita 3 Boční díl

pro kombinaci s posuvnými dveřmi na vanu

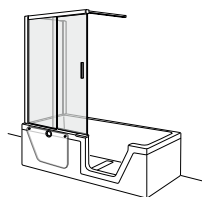

Náhled, upevnění vlevo

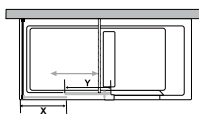

Pohled shora, upevnění vlevo

Poznámky

Kombinace:

Boční díl lze kombinovat s 2 a 4-dílnými posuvnými dveřmi.

Sklo částečný Edelsatin (801):

Sklo bude potaženo mléčným pruhem na střed skla v šířce 900 mm. Speciální velikosti na vyžádání.

Standard

WM	WEM od ... do	Výška	Objednací číslo upevnění vlevo	Objednací číslo upevnění vpravo	070 Matná stříbrná 751 Čiré s CareTec Pro	278 Lesklá stříbrná 751 Čiré s CareTec Pro
750	733-752	1500	420.204051	420.204052	781,-	905,-
800	783-802	1500	420.205051	420.205052	801,-	925,-

Zhotovení na míru

Speciální šířka do	Speciální výška do	Objednací číslo upevnění vlevo	Objednací číslo upevnění vpravo	070 Matná stříbrná 751 Čiré s CareTec Pro	278 Lesklá stříbrná 751 Čiré s CareTec Pro
800	1600	420.200001	420.200002	995,-	1.119,-

Speciální výbava

Skla	Navýšení ceny
783 Edelsatin s CareTec Pro	201,-
794 Carbon s CareTec Pro	155,-
801 Částečný Edelsatin s CareTec Pro	201,-
802 Zrcalové s CareTec Pro	302,-
813 Mastercarré s CareTec Pro	201,-
821 Terra s CareTec Pro	155,-
Zpracování skla podle náčrtku: zkosení/ výřez	227,-

Různé	Navýšení ceny
248 Černá matná	150,-
252 Kartáčovaná nerezová ocel	625,-
Vyrovnání nerovností do 11 mm	131,-

Accessories

Držák ručníku a utěrka z mikrovlákna

Držák ručníku pro dodatečnou samostatnou instalaci nebo instalaci přímo z výroby. Atraktivní design pro instalaci na sklo nebo na obklad. V sadě obdržíte dvousložkové rychle schnoucí lepidlo, které po vytvrzení extrémně silně přilne, ale současně jej lze jednoduše odstranit aniž by zanechalo jakékoliv stopy. Standardní šířka 700 mm, speciální rozměry od 180 do 1200 mm na vyžádání.

Vhodné pro všechna skla bez textury (TSG) a obklady. Nevhodné pro modely AIR, obkladové stěny PanElle, akrylátové, betonové, kamenné, dřevěné a porézní povrchy.

Přehled barev držáků ručníku ladících se sprchovou zástěnou naleznete v úvodních stránkách ceníku.



Šířka	Výška	Hloubka	Objednací číslo	Barva	Cena
700	40	56	752062	Platinum lesklá stříbrná	390,-
				Matná stříbrná	
				Lesklá stříbrná	
			752274	Matná černá	501,-
				Kartáčovaná nerezová ocel	
				Matná bílá	
180-1200	40	56	752275	Platinum lesklá stříbrná	412,-
				Matná stříbrná	
				Lesklá stříbrná	
			752275	Matná černá	505,-
752275	40	56	752275	Kartáčovaná nerezová ocel	505,-
752275	40	56	752275	Matná bílá	505,-



Utěrka z mikrovlákna kompatibilní s DUSCHOLUX CareTec
 Proodvádí vinikající práci při odstraňování nečistot a vodního kamene, současně je šetrná k povrchové úpravě skla a podporuje jeho odolnost.

Utěrka z mikrovlákna	Rozměry	Objednací číslo	Cena
Contents: 1 unit	38 x 38	621967	11.-

Příslušenství

Showerbox

Praktický. Chytrý. Univerzální. To jsou atributy Showerbox, užitečný doplněk pro sprchový kout.

Praktický: Úložný prostor nabízí k uschování vše co je potřebné pro sprchování. Nepřekáží a nebrání čištění. Zanechává Showerbox stále uklizený.

Chytrý: Prostorově úsporné poličky jsou perforované pro rychlý odtok vody. Snadně se čistí i velkoprostorová posuvná dvířka. Showerbox je promyšlený do posledního detailu.

Univerzální: Výškově nastavitelná polička pro instalaci na stěnu nebo do rohu, stejně tak jsou k dispozici tři varianty se 2, 3 nebo 4 posuvnými prvky, které zaručují široké spektrum aplikací.

Lepící sada Showerbox pro nalepení na obklad. Přiložené dvousložkové lepidlo může být kompletně odstraněno během demontáže a proto je obzvláště vhodné pro nájemní byty. Není vhodné pro montáž na obkladové stěny PanElle, akrylové, betonové, kamenné, dřevěné a pórovité povrchy.

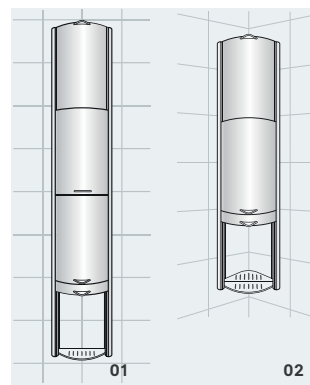

01

Showerbox se 4 posuvnými prvky

02

Showerbox se 3 posuvnými prvky

Všechny Shower Box modely mohou být instalovány jako rohová nebo nástěnná verze.



Showerbox

Design	Výška	Objednací číslo	070 Matná stříbrná	062 Platinum lesklá stříbrná
2 posuvné prvky	570	950.818020	130,-	202,-
3 posuvné prvky	850	950.818030	168,-	243,-
4 posuvné prvky	1130	950.818040	258,-	340,-

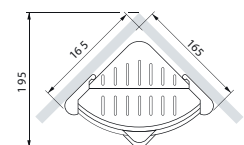
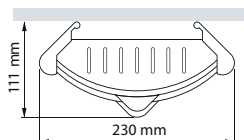

Základní barvy posuvných prvků

Vytvořte si svůj vlastní Showerbox.

Standardní barevné provedení posuvných prvků
Barvy: bílá, šedá

Uspořádání

950.818020: 1× bílá, 1× šedá
950.818030: 2× bílá, 1× šedá
950.818040: 2× bílá, 2× šedá

Zvláštní provedení s volbou uspořádání.
Barvy: bílá, šedá, modrá, ledově zelená.

Barvy pro posuvné prvky a hlavní část Showerboxu

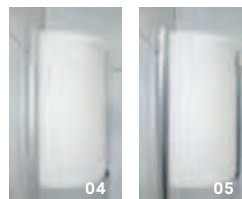
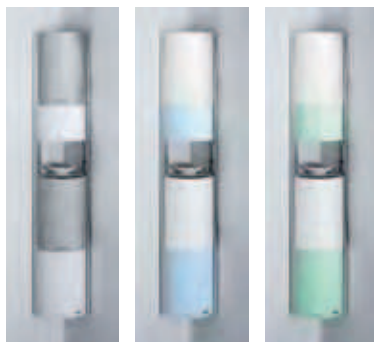

01

Standardní barevné provedení posuvných prvků

02

Zvláštní barevné provedení posuvných prvků - modrá

03

Zvláštní barevné provedení posuvných prvků - ledově zelená

04

Barva korpusu - matná stříbrná

05

Barva korpusu Platinum silver

Příslušenství

Sprchové zástěny



Dushoclean

Dushoclean je speciální čistící prostředek optimální pro péči Vašeho sprchového koutu Duscholux z tvrzeného bezpečnostního skla.

Popis	Použití prostředků	Balení	Obsah	Objednací číslo	Cena
Dushoclean	pro tvrzená bezpečnostní skla	Láhev s rozprašovačem	1000 ml	950.716000	30,-
Dushoclean	pro tvrzená bezpečnostní skla	Doplňující PET-lahev	1000 ml	950.716010	28,-
Dushoclean	pro tvrzená bezpečnostní skla	Kanistr	5000 ml	950.716050	100,-



DUSCHOLUX **stěrky** jsou opatřeny speciálním povrchem, který chrání povrchovou úpravu CareTec Pro během čištění.

- 01**
Stěrka
Premium
- 02**
Stěrka
Standard

Popis	Objednací číslo	Cena
Stěrka Premium šířka 450 mm	711384	101,-
Stěrka Premium šířka 250 mm	711385	97,-
Stěrka Standard šířka 200 mm	752346	19,-

Popis	Objednací číslo	Cena
Těsnící set pro nástěnné profily	752955	50,-

Těsnící set pro nástěnné profily

Těsnící set pro nástěnné profily se skládá z osmi jednostraných adhezivních destiček, které se lepí do nástěnného profilu v místě vrtů. Tyto destičky mají rozměr 40x40 mm a jejich velikost se dá během instalace dodatečně upravit. Těsnící set poskytuje dodatečnou těsnící vrstvu nad vřuty, která pomáhá zamezit jakémukoliv poškození vodou.

Příslušenství

Vany

Každý sprchový kout a vanu ovlivňuje celá řada látek jako je usazování vodního kamene, sprchové gely, koupelňové přísady apod. Aby se zachovala co nejdelší hodnota a životnost Vašeho výrobku Duscholux je nezbytné pravidelné čištění a ošetření. S minimálním úsilím tak máte možnost zvýšit požitek z výrobku a prodloužit jeho životnost. Z toho důvodu doporučuje pro čištění a péči čisticí prostředky ze sortimentu Duscholux.

Vana ze sanitárního akrylátu se velmi jednoduše čistí díky její uzavřené struktuře. Nečistoty a lehké škrábance mohou být lehce odstraněny. Doporučujeme čištění octovou vodou nebo pomocí neutrálního čističe pro jemné čištění. Po vyčištění vanu důkladně opláchněte čistou vodou a utřete ji jemným hadříkem.

K odstranění odolných skvrn a vápenných usazenin doporučujeme Duscholux čisticí prostředek. Odstraňuje vápenné usazeniny a mastné nečistoty a po opláchnutí zanechává čistý a lesklý povrch.



Popis	Obsah	Objednací číslo	Cena
Čistič van	500 ml	699.903200	41,-



S čistícími a leštícími prostředky DUSCHOLUX můžete snadno a lehce opravit jemné škrábance.

Popis	Objednací číslo	Cena
Čistící a leštící sada pro akrylátové vany	699.903000	71,-
Sada pro opravu akrylátové vany	699.903100	104,-
Čistící a leštící sada pro minerální vany	699.903010	59,-

Pro hygienické čištění Whirlpool-systémů (pro Whirlpool systémy nebo samostatné čištění) doporučujeme **Duscholux Whirlpool dezinfekční roztok**.

Popis	Obsah	Objednací číslo	Cena
Dezinfekční roztok	1000 ml	699.903310	74,-



Description	Content	Order number	Price
Disinfectant	1000 ml	699.903310	74,-

Přehled barev profilů a skel

Sprchové zástěny a vany

Barvy profilů sprchových zástěň



070 Matná stříbrná
079 Mmatný chrom
074 Hedvábně matná stříbrná



062 Platinium lesklá stříbrná
078 Lesklý chrom
278 Lesklá stříbrná



252 Kartáčovaná nerezová ocel



248 Matná černá



237 Matná bílá

Barvy van a sprch. vaniček

Akrylátové vany



001 Lesklá bílá

Barvy panelů van Step-in Pure



001 Lesklá bílá



223 Šedá



224 Mátová



061 Pergamon



225 Amavě šedá metalická



226 Taupe metalická



233 Cappuccino



228 Tmavě oranžová



253 Kamenitá modř



254 Modro-šedá



255 Světle šedá



256 Basalt šedá



289 Tmavě modrá

Skla sprchových zástěň



751 Čiré
751 Čiré s CareTec Pro
951 Čiré CareTec



594 Carbon
794 Carbon s CareTec Pro



821 Terra s CareTec Pro



583 Edelsatin
783 Edelsatin s CareTec Pro



601 Částečný Edelsatin
801 Částečný Edelsatin s CareTec Pro



602 Zrcadlové
802 Zrcadlové s CareTec Pro

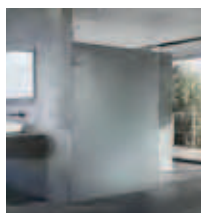

814 Polar s CareTec Pro

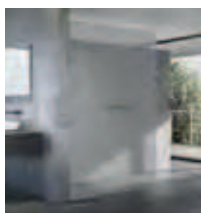

613 Mastercarrée
813 Mastercarrée s CareTec Pro



596 Čiré se sítotiskem!
796 Čiré se sítotiskem s CareTec Pro

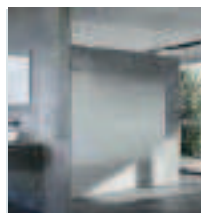

824 Částečný Polar s CareTec Pro

Přehled skel

Sprchové zástěny

Viva Swing door	Collection 3C Swing door	Collection 3C Sliding door	Collection 2	Stella 1C	Air 3	Air 2	Bella Vita 3 Plus / 3 Sliding door	Bella Vita 3 Swing and pivot folding door	Allegra 3	Allegra 2	Classic 3	Classic 3C	Step-in Pure Bath solution	
Colours														
						●	●	●	●	●		●	●	070 Matná stříbrná
						○	○						○	278 Lesklá stříbrná
											●			293 Saténová lesklá stříbrná
		●	●					○		○			○	062 Platinová lesklá stříbrná
	○													079 Matný chrom
●	●			●										078 Lesklý chrom
○						○	○							252 Kartáčovaná nerezová ocel
○		○				○	○			○				248 Matná černá
○						○								237 Matná bílá
○														050 Speciální / Barva komponentů
Glasses														
			●	●					●	●		●	●	551 Číré
●	●	●	○		●	●	●	●		○			○	751 Číré s CareTec Pro
				○					○		●	○		951 Číré s CareTec
			○						○	○			○	594 Carbon
○	○	○	○		○	○	○	○	○	○			○	794 Carbon s CareTec Pro
			○						○			○		583 Edelsatin
○	○ ²	○	○		○	○	○ ²	○	○				○	783 Edelsatin s CareTec Pro
			○						○	○			○	601 Částečný Edelsatin
○	○	○	○		○	○	○ ²	○	○	○			○	801 Částečný Edelsatin s CareTec Pro
			○							○			○	602 Zrcadlové
○	○		○		○	○	○	○	○	○			○	802 Zrcadlové s CareTech Pro
○							○ ²	○						813 Mastercarré s CareTec Pro
○ ¹					○	○								814 Polar s CareTec Pro
										○				616 Fine Satin
		○								○				816 Fine Satin s CareTec Pro
			○										○	604 Optiwhite číré
○	○		○		○	○	○	○					○	804 Optiwhite Clear CareTec Pro
			○											621 Terra
○	○		○		○	○	○	○						821 Terra s CareTec Pro
○ ¹					○	○								824 Částečný Polar s CareTec Pro
○														825 Visiosun s CareTec Pro

● Designový Prvek ○ Speciální provedení ¹Walk-in ²helze s Round

