

Hrejivé teplo v kúpeľni

Designové radiátory Zehnder. Prvotriedna kvalita, dokonalá funkčnosť a krásny vzhľad.

01 / 2025

always the best climate



3 v 1

Design
technické údaje
ceny



Konfigurátor
kúpeľňových
radiátorov

Návrh radiátorov do kúpeľne jednoducho a rýchlo

Kúpeľňu snov nerobí krásne umývadlo, pohodlná vaňa, ani praktický sprchovací kút, ale hrejivé teplo, vďaka ktorému sa cítite v kúpeľni príjemne, a vzácne chvíle pohody si tak môžete skutočne vychutnať. Radiátor je skrátka nekorunovaným kráľom kúpeľne a jeho výber ceremóniou, ktorú si môžete užiť. Využite Zehnder konfigurátor kúpeľňových radiátorov a nechajte sa viesť a inšpirovať. Postup pre bezchybný výber toho najlepšieho radiátora pre vás nájdete na strane 9.



Konfigurátor si
vyskúšajte tu

Teplo v tej najkrajšej podobe

Designové radiátory švajčiarskej značky Zehnder vytvoria krásne teplo domova. Spájajú v sebe výnimočný design a prvotriednu kvalitu. Funkčnosť je samozrejماً. Zabezpečia pohodu a príjemné teplo v kúpeľni. Sú ideálne na sušenie uterákov. Harmonicky sa integrujú do rôznych životných štýlov. V tomto katalógu nájdete najpredávanejšie kúpeľňové radiátory a novinky tohto roka.

Hľadáte vykurovacie telesá do bytových priestorov s výnimočným designom či inovatívnou technológiou? Vyžiadať si katalóg alebo navštívte www.zehnder.sk



Tento katalog
na stiahnutie tu

PREMIUM



Kvalita Zehnder/Návrh radiátora
Strana 8,9



Zehnder Yucca Asym
Strana 10



Zehnder Quaro
Strana 18



Zehnder Fina Lean Bar
Strana 24



Zehnder Metropolitan Bar/Spa
Strana 28



Zehnder Tetris
Strana 40



Zehnder Kazeane
Strana 46



Zehnder Subway
Strana 52



Zehnder Forma Asym
Strana 58



Zehnder Roda Spa Asym
Strana 64

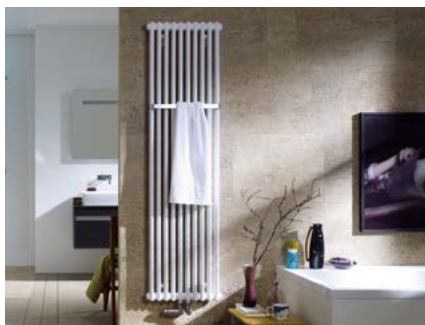

Zehnder Charleston Bar
Strana 68



Zehnder Klaro
Strana 72

KOMFORT



Zehnder Vision
Strana 78



Zehnder Kleo
Strana 82



Zehnder Zeta
Strana 86

ECONOMY



Zehnder Aura
Strana 90



Zehnder Virando
Strana 94



Elektrické radiátory
Strana 100



Príslušenstvo/El. vykurovacie tyče
Strana 140



Svet farieb
Strana 152



Ventilátory Zehnder
Strana 154

Vysvetlivky piktogramov typov prevádzky radiátorov



teplovodná prevádzka



kombinovaná prevádzka s elektrickou vykurovacou tyčou



elektrická prevádzka



elektrické sušičky uterákov

Vysvetlivky možností pripojenia radiátorov

Stredové pripojenie s rozstupom 50 mm



stredové

Vonkajšie pripojenie s rozstupom podľa typu radiátora



vonkajšie

Možnosť pripojenia s 1-bodovou armatúrou



1-bodové

Vonkajšie pripojenie s rozstupom 50 mm (asym. radiátory)

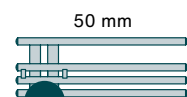

vonkajšie

When form follows function

Prémiový rad radiátorov Zehnder Studio Collection predstavuje najvyššiu kvalitu Zehnder v spojení s jedinečnosťou, dôrazom na detail a exkluzivitou. Slogan „When form follows function“ vyjadruje podstatu nových dizajnových telies: Keď tvar sleduje funkčnosť. Portfólio Zehnder je tak obohatené o radiátory, pri ktorých hlavnú úlohu zohráva vzájomná harmónia inovatívneho dizajnu a technológie.

Zehnder Studio Collection stelesňuje produkty s jedinečným, individuálnym, exkluzívnym a funkčným dizajnom, v ktorých stále žije odkaz legendárnej značky RUNTAL. Nechajte sa inšpirovať kolekciou Zehnder Studio Collection!

Zehnder Studio Collection

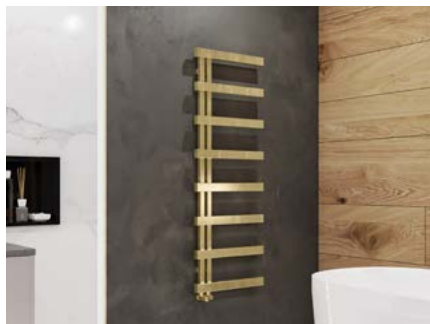

Zehnder Alban
Strana 104

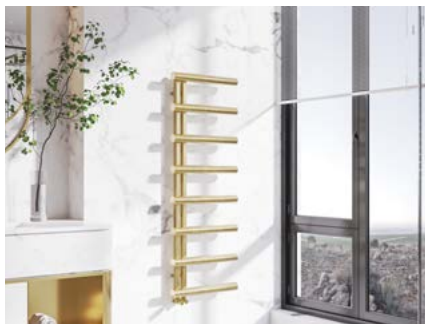

Zehnder Chime
Strana 108



Zehnder Deseo Verso
Strana 111



Zehnder Archibald
Strana 115



Zehnder Arteplano
Strana 118



Zehnder Folio Belt
Strana 124



Zehnder Folio Glass
Strana 127



Zehnder Folio Hybrid
Strana 130



Zehnder Zenia
Strana 133



Príslušenstvo
strana 140



Svet farieb
Strana 152

Švajčiarska kvalita a precíznosť

Pri voľbe kúpeľňového radiátora by mal byť kladený dôraz nielen na cenu, ale hlavne na kvalitu prevedenia, vzhľad a výber vhodného typu pre danú kúpeľňu. Lacné radiátory len s jednou vrstvou lakovania alebo menej kvalitným chrómovaním môžu vo vlhkom prostredí kúpeľne čoskoro korodovať. Voľbou kúpeľňového radiátora od švajčiarskeho výrobcu Zehnder získate záruku prvotriedneho prevedenia výrobku s dlhou životnosťou.

Dokonalé zváranie bez viditeľných zvarov

Radiátory Zehnder sú vyrobené z presných ocelových rúrok, dokonale zvarovaných bez viditeľných zvarov. Docieliť tejto špičkovej kvality je možné vďaka inovatívnym technológiám laserového a hybridného zvárania, ktoré pri výrobe radiátorov spoločnosť Zehnder používa.



100% tesnosť spojov

Vysoko akostné chrómovanie

Proces vysoko akostného chrómovania zahŕňa galvanické nanášanie niekoľkých kovových vrstiev Cu - Cu - Ni - Cr na dokonale mechanicky očistený a odmastený ocelový radiátor:

1. Dve vrstvy medi chránia radiátor pred koróziou a vyhladzujú nerovnosti povrchu ocele.
2. Vrstva niklu prináša dodatočnú odolnosť proti korózii a zvyšuje hladkosť povrchu.
3. Finálna dekoratívna vrstva chrómu dáva radiátoru výsledný vzhľad - lesk - tvrdosť povrchu. Proces galvanizácie ukončuje záverečné leštenie povrchu. Výroba spĺňa všetky normy EN pre životné prostredie, ISO 14001 a ISO 9001. Oproti bežným radiátorom bez procesu pomedenia prináša chrómovaný povrch radiátorov Zehnder nasledujúce výhody:

- dokonale hladký a tvrdý povrch
- vyššia odolnosť proti korózii
- vysoký lesk



Elegantný vzhľad

Prvotriedne 2-vrstvové lakovanie

Kúpeľňové radiátory Zehnder sú dodávané s vysoko kvalitným lakovaným povrchom.

Proces výroby zahŕňa 7 fáz:

1. Odmastenie povrchu.
2. Fosfátovanie - chemická úprava povrchu ocele pre zvýšenie odolnosti proti korózii a zlepšenie príľnavosti laku.
3. Odmastenie.
4. Anaforetické alebo kataforetické nanášanie základnej vrstvy laku s vysokou antikoroziou ochranou.
5. Sušenie a tvrdnutie základného laku.
6. Elektrostatické nanášanie vrchnej práškovej farby.
7. Vypaľovanie laku na požadovanú tvrdosť.

Výsledkom je:

- dokonale hladký lakovaný povrch
- dlhá životnosť
- lepší vzhľad
- vyššia odolnosť proti mechanickému poškodeniu
- oveľa vyššia odolnosť proti korózii
- ľahšie čistenie



Dlhá životnosť



**ZÁRUKA
5 rokov**

Vysokú kvalitu lakovaných a chrómových radiátorov Zehnder podčiarkuje 5-ročná záruka. Na elektrické vykurovacie telesá a vykurovacie tyče je záruka 2 roky.

Jednoduché čistenie radiátorov

kefou z ovčej vlny alebo handričkou. Na čistenie je možné použiť bežné prostriedky pre domácnosť. Nepoužívajte abrazívne prostriedky, chemikálie, rozpúšťadlá, bieliace prostriedky alebo silné detergenty. Pred použitím skontrolujte pre aké materiály je čistiaci prostriedok určený.

Návrh radiátorov ľahko a rýchlo



Využite online konfigurátor

www.zehnder-konfigurator.cz

Jednoduchý a rýchly návrh designu, farby a rozmerov radiátora s armatúrou, technickými údajmi, objednávacími číslami a cenou.

Účel použitia

Vyberte na čo bude radiátor slúžiť:

- **iba pre sušenie uterákov:** ak máte samostatné vykurovanie kúpeľne napr. podlahové kúrenie, v tomto prípade nemusíte prihliadať na výkon radiátora
- **na sušenie uterákov a vykurovanie kúpeľne:** v prípade ak bude radiátor hlavným zdrojom vykurovania je potrebné tomu prispôbiť tepelný výkon radiátora a tomu zodpovedajúci rozmer. Tepelný výkon vypočíta projektant vykurovania alebo ho môžete vypočítať.
- **nezáväzný odhad výkonu radiátora:** pri novostavbe - objem kúpeľne v m³ x 40 = xxx Watt, pri starších stavbách: objem kúpeľne v m³ x 50 = xxx Watt

Počet užívateľov kúpeľne

Zoberte do úvahy počet členov v domácnosti a tomu prispôbte veľkosť radiátora, aby sa naň zmestili všetky uteráky a osušky:

- pre 2-člennú domácnosť postačí radiátor s výškou 100-120 cm
- 4-členná rodina určite ocení radiátor s výškou 170-180 cm, min. však 150 cm
- podľa šírky uterákov je optimálna šírka radiátora 50-60 cm

Spôsob vykurovania

Pri každom radiátore sú uvedené symboly, informujúce o možných spôsoboch vykurovania:

- **teplovodná prevádzka:** pripojenie na teplovodnú sústavu
- **kombinovaná prevádzka:** radiátor je vo vykurovacej sezóne vykurovaný teplovodnou sústavou a vďaka elektrickej vykurovacej tyči môže byť radiátor vykurovaný aj mimo vykurovacej sezóny
- **elektrickú prevádzka:** radiátory dodávané vr. vstavanej el. vykurovacej tyče, naplnené vykurovacím médiom a s káblom 1,2 m dlhým pre pripojenie do elektrickej siete

Design

Zvoľte design radiátora pre Váš životný rytmus a štýl bývania:

- **tvar:** klasický / asymetrický, zvislý / vodorovný
- **štýl:** tradičný / moderný, z guľatých / hranatých / plochých rúrok
- **povrch:** chrómovaný / v bielej farbe / farebný
- **konštrukcia:** spôsob zavesenia uterákov

Finálna špecifikácia radiátora

V nadväznosti na informácie získané v predchádzajúcich bodoch vyberte zodpovedajúci model radiátora s cenou a zväzte aj nasledujúce:

- **rýchlosť dodávky:** Ak kúpeľňu plánujete v dostatočnom predstihu, nie je rýchlosť dodávky podstatná. Ak ponáhľate, voľte radiátory, ktoré sú rýchlo k dodaniu. Môže byť ovplyvnené aktuálnou skladovou zásobou
- **príslušenstvo:** K zvolenému radiátoru odporúčame využiť naše Tipy na pripojenie a výber z ponuky Príslušenstvo (nájdete v našom katalógu)

Odporúčania pre umiestnenie radiátora

- najlepšie blízko sprchy alebo vane pre jednoduché dosiahnutie na usušené a nahriate uteráky a osušky
- oproti priestoru pred sprchou alebo vaňou pre využitie príjemného sálavého účinku radiátora
- v asymetrickom prevedení s vodorovnými rúrkami, voľne prístupné zo strany pre jednoduché zavesenie uterákov
- pri nedostatku miesta: pod okno alebo nad vaňu (Nad vaňu len pri teplovodnej prevádzke!)





Zehnder Yucca Asym

Tento asymetrický designový radiátor je naozajstným bestsellerom. Výnimočne elegantný a praktický design v najvyššej kvalite. Oživí prostredie každej kúpeľne. Umožňuje pohodlné zavesenie uterákov zo strany. Ich sušenie sa stane radosťou pre celú rodinu. Patentovaná konštrukcia zaručuje prietok vykurovacieho média vo všetkých vodorovných rúrkach a vďaka tomu vykurovanie v celom radiátore.



Výnimočne čistý elegantný design

Patentovaná konštrukcia - vykurovanie v celom radiátore



Pohodlné zavesenie uterákov zo strany

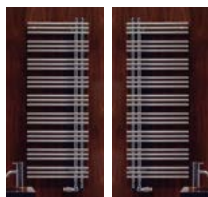

Možnosť inštalácie podľa dispozície kúpeľne



Chróm



Biela a 46 farebných odtieňov

Kompletná ponuka radiátorov na www.zehnder.sk





Zehnder Yucca Asym

Jemne zagulátené konce rúrok pôsobia naozaj elegantne. Navyše zabraňujú poraneniu. Pre veľké kúpeľne, kde je radiátor jediným zdrojom tepla, je k dodaniu vysoko výkonné 2-radové vyhotovenie. Optické rozdelenie kúpeľne môžete dosiahnuť inštaláciou radiátora kolmo na stenu. Zehnder Yucca Asym je vhodný pre teplovodné, kombinované aj čisto elektrické vykurovanie. Využitím všetkých jeho predností, urobíte radosť celej rodine.

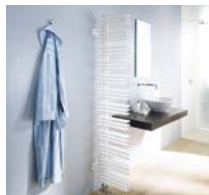

Vyhotovenie pre rozdelenie priestoru



2-radové vyhotovenie s vysokým výkonom pre veľké kúpeľne



Elegantne zaoblené konce rúrok



Kombinovaná teplovodná & el. prevádzka



Harmónia tvaru elektrického radiátora



K dodaniu v dĺžke 40, 50, 60 cm a 3 výškach

Kompletná ponuka radiátorov na www.zehnder.sk

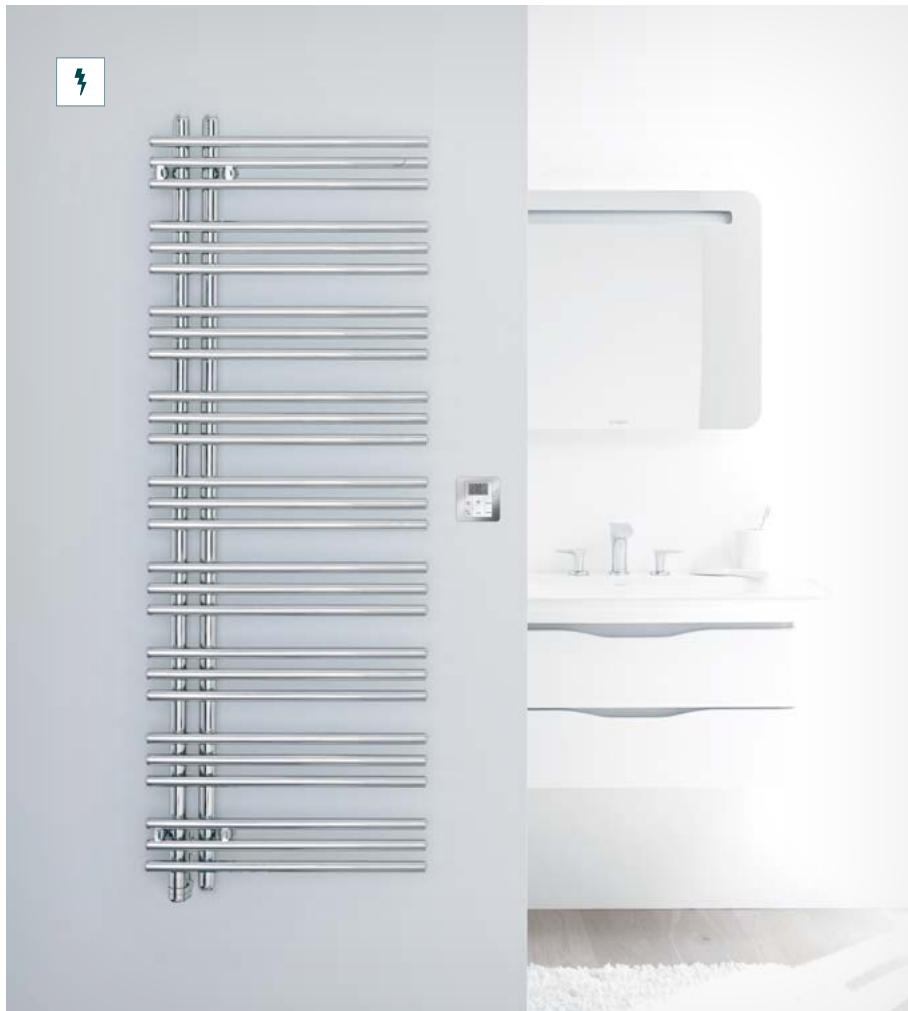



Zehnder Yucca Asym

Oslávte s nami
25 rokov výroby
radiátorov Zehnder
Yucca Asym.
Ceny zvýhodnené
až o -25 %.

Prehľad modelov

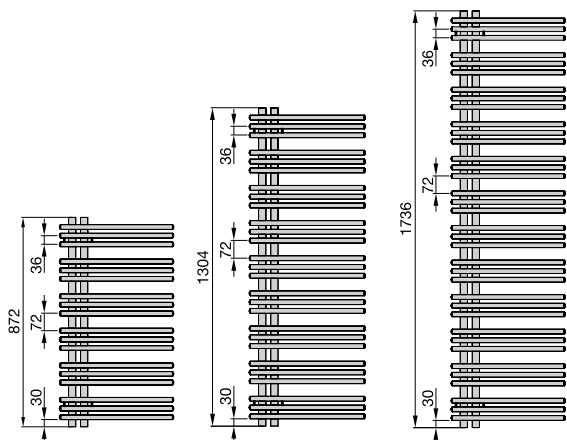

Popis výrobku

- presné oceľové rúrky, dokonale zvarené metódou krížového zvarovania
- skupiny troch vodoravných rúrok \varnothing 22 mm, umiestnených asymetricky od zvislých zberných rúrok \varnothing 30 mm
- jedno alebo dvojradové prevedenie, nástenné a pre rozdelenie priestoru
- tepelné výkony merané podľa EN 442 s označením CE
- pre teplovodné, kombinované alebo čisto elektrické vykurovanie

Technické údaje

Prevádzkový pretlak max. 12 bar. Prevádzková teplota max. 110 °C

Rozsah dodávky pre teplovodnú prevádzku

- základná a vrchná prášková farba alebo vysoko akostný chrómovaný povrch
- 4x 1/2" prípojenie s rozstupom 50 mm pre prívod, spätočku, elektrickú vykurovaciu tyč a odvodušenie
- možnosť otočenia a inštalácie s vodorovnými rúrkami napravo alebo naľavo
- kombinovaná prevádzka pri inštalácii s pripojovacou armatúrou
- montážna sada vo farbe radiátora, 2x odvodušňovací ventil 1/2"
- balenie v celistvom kartóne

Ceny a technické údaje

Pre teplovodnú alebo kombinovanú prevádzku



Prevedenie lakované

Model	H mm	L mm	Tepelný výkon EN 442 [ⓐ] Watt	Exp. n	Výkon el. vykur. tyče Watt	V dm ³	M kg	Cena biela + farby Akcia Colours free [ⓑ] €	Cena [ⓐ] farby Kat. 1 €	Cena [ⓐ] farby Kat. 2 €
Prevedenie jednoradové										
YA-130-040	1304	378	430	1,27	300	3,6	11,1	996,60	1.245,74	1.389,36
YA-170-040	1736	378	571	1,27	300	4,8	14,8	1.165,55	1.456,95	1.600,56
YA-090-050	872	478	351	1,26	300	2,8	9,2	853,93	1.067,42	1.211,03
YA-130-050	1304	478	517	1,27	300	4,2	13,3	1.036,51	1.295,65	1.439,26
YA-170-050	1736	478	686	1,27	600	5,6	17,9	1.212,32	1.515,40	1.659,01
YA-130-060	1304	578	599	1,27	600	4,7	15,8	1.076,51	1.345,63	1.489,25
YA-170-060	1736	578	795	1,27	600	6,3	21,1	1.259,14	1.573,92	1.717,54
Prevedenie dvojradové										
YAD-130-040	1304	378	628	1,29	600	5,7	19,4	1.255,69	1.569,63	1.713,24
YAD-170-040	1736	378	825	1,30	600	7,7	25,9	1.469,20	1.836,50	1.980,12
YAD-090-050	872	478	529	1,28	300	4,6	16,0	1.075,36	1.344,22	1.487,83
YAD-130-050	1304	478	763	1,29	600	6,9	23,9	1.305,99	1.632,48	1.776,10
YAD-170-050	1736	478	1002	1,30	900	9,1	32,0	1.528,59	1.910,74	2.054,36
YAD-130-060	1304	578	893	1,29	600	8,0	28,7	1.356,16	1.695,20	1.838,81
YAD-170-060	1736	578	1173	1,30	900	10,6	38,9	1.611,90	2.014,88	2.158,49

Prevedenie chrómované

Model	H mm	L mm	Tepelný výkon EN 442 [ⓐ] Watt	Exp. n	Výkon el. vykur. tyče Watt	V dm ³	M kg	Cena chróm €
Prevedenie jednoradové								
YAC-130-040	1304	378	308	1,30	300	3,6	11,1	2.341,97
YAC-170-040	1736	378	408	1,31	300	4,8	14,8	2.540,60
YAC-090-050	872	478	254	1,29	300	2,8	9,2	2.172,95
YAC-130-050	1304	478	371	1,30	300	4,2	13,3	2.390,09
YAC-170-050	1736	478	492	1,31	300	5,6	17,9	2.596,69
YAC-130-060	1304	578	432	1,30	300	4,7	15,8	2.436,69
YAC-170-060	1736	578	572	1,31	600	6,3	21,1	2.651,04

Modely zvýraznené na červeno sú v bielej farbe a chróme štandardne skladom v Zehnder Group s dodaním už do 14 pracovných dní.

ⓐ Prehľad farieb uvedený na strane 152 ⓑ Details Akcie Colours free uvedené na strane 152

ⓐ Tepelný výkon meraný podľa EN 442, ΔT 50 K (75/65/20 °C)

Ceny a technické údaje 01/2025 - SK · Odporúčané maloobchodné ceny v € s DPH

Akcia Colours free

Pre čisto elektrickú prevádzku



Prevedenie lakované s el. vykúr. tyčou RACY-C

Model	Model	H ⁴⁾ mm	L mm	Výkon el. vykúr. tyče Watt	Cena biela + farby Akcia Colours free ²⁾ €	Cena ¹⁾ farby Kat. 1 €	Cena ¹⁾ farby Kat. 2 €
Jednoradový, pravý	Jednoradový, ľavý						
YAER-130-40/GD	YAEL-130-40/GD	1329	378	500	1.806,65	2.077,64	2.221,26
YAER-090-50/GD	YAEL-090-50/GD	897	478	300	1.669,34	1.919,75	2.063,36
YAER-130-50/GD	YAEL-130-50/GD	1329	478	500	1.839,60	2.115,54	2.259,15
YAER-130-60/GD	YAEL-130-60/GD	1329	578	500	1.884,58	2.167,27	2.310,89
YAER-170-60/GD	YAEL-170-60/GD	1761	578	750	2.222,83	2.556,26	2.699,87

Prevedenie pravé

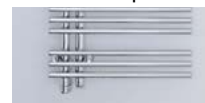

Prevedenie ľavé

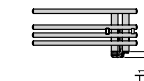

H1 = 25 mm

Prevedenie chrómované s el. vykúr. tyčou RACY-C

Model	Model	H ⁴⁾ mm	L mm	Výkon el. vykúr. tyče Watt	Cena chróm €
Jednoradový, pravý	Jednoradový, ľavý				
YAECR-130-40/GD	YAECL-130-40/GD	1329	378	300	3.242,18
YAECR-090-50/GD	YAECL-090-50/GD	897	478	300	3.079,64
YAECR-130-50/GD	YAECL-130-50/GD	1329	478	300	3.282,14
YAECR-130-60/GD	YAECL-130-60/GD	1329	578	300	3.334,65
YAECR-170-60/GD	YAECL-170-60/GD	1761	578	500	3.730,47

Rozsah dodávky elektrických radiátorov

- plnené nehorľavým vykurovacím médiom, mrazuvzdorným do - 10 °C
- integrovaná el. vykurovacia tyč RACY-C, zabudovaná v ľavej zvislej trubke, s diaľkovým ovládaním Model 2 vrátane batérii; s voliteľným režimom: manuálny (nastavenie izbovej teploty), denný a týždenný program, časovač, vypnuté, detekcia otvoreného okna; s bielym káblom so zástrčkou
- integrovaná el. vykurovacia tyč IHE, vstavaná vo vonkajšej ľavej zbernej trubke, biela s bielym káblom so zástrčkou (biele telesá), chróm so šedým káblom so zástrčkou (farebné telesá a chróm)
- montážna sada a krytka el. vykurovacej tyče vo farbe radiátora
- balené v kartóne, s označením CE



Prevedenie lakované s el. vykúr. tyčou IHE (základná bez regulácie)

Model	Model	H ⁴⁾ mm	L mm	Výkon el. vykúr. tyče Watt	Cena biela + farby Akcia Colours free ²⁾ €	Cena ¹⁾ farby Kat. 1 €	Cena ¹⁾ farby Kat. 2 €
Jednoradový, pravý	Jednoradový, ľavý						
YAZSR130040EAZD	YAZSL130040EAZD	1304	378	400	1.147,73	1.424,27	1.567,88
YAZSR090050EAZD	YAZSL090050EAZD	872	478	300	995,94	1.234,55	1.378,17
YAZSR130050EAZD	YAZSL130050EAZD	1304	478	400	1.190,18	1.477,35	1.620,97
YAZSR130060EAZD	YAZSL130060EAZD	1304	578	600	1.237,63	1.535,75	1.679,37
YAZSR170060EAZD	YAZSL170060EAZD	1736	578	900	1.441,56	1.789,05	1.932,66

Prevedenie chrómované s el. vykúr. tyčou IHE (základná bez regulácie)

Model	Model	H ⁴⁾ mm	L mm	Výkon el. vykúr. tyče Watt	Cena chróm €
Jednoradový, pravý	Jednoradový, ľavý				
YAZCR130040EAZD	YAZCL130040EAZD	1304	378	400	2.607,03
YAZCR090050EAZD	YAZCL090050EAZD	872	478	300	2.427,23
YAZCR130050EAZD	YAZCL130050EAZD	1304	478	400	2.658,24
YAZCR130060EAZD	YAZCL130060EAZD	1304	578	600	2.713,91
YAZCR170060EAZD	YAZCL170060EAZD	1736	578	900	2.954,09

Teplovodná prevádzka:

S pripojovacou armatúrou Yucca s krátkou krytkou

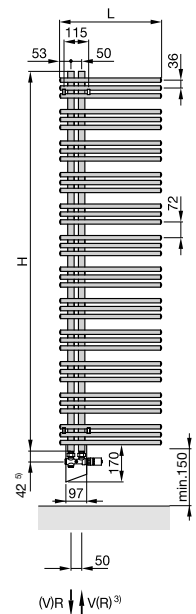

Jednoradové

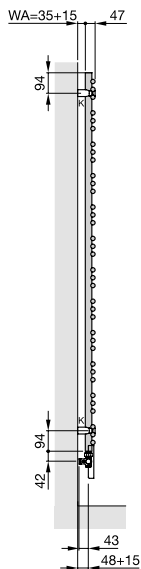

Dvojradowé

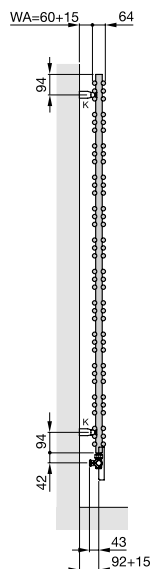

Pre rozdelenie priestoru 2)

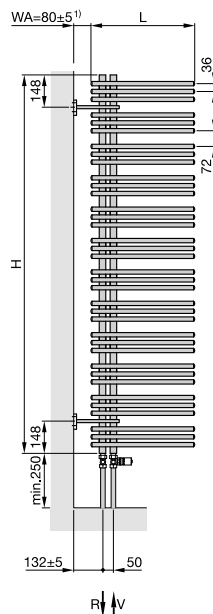

- 1) Uvedené rozmery platia iba pri inštalácii s prísl. Design Line, uvedeným v tomto katalógu na strane 142
- 2) Kombinovaná prevádzka pri inštalácii pre rozdelenie priestoru možná s použitím T-kusu (vid'. Príslušenstvo)
- 3) Prívod je možný na oboch stranách armatúry vpravo aj vľavo
- 4) Celková výška vrátane elektrickej vykurovacej tyče
- 5) Uvedené rozmery platia iba pri inštalácii s armatúrou Yucca, uvedenou v tomto katalógu na strane 145

Teplovodná prevádzka:
s pripojovacou armatúrou Design Line, set P

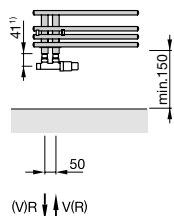

Kombinovaná prevádzka:
s pripojovacou armatúrou Yucca s dlhou krytkou

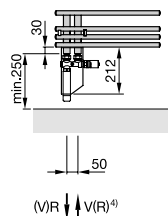

Elektrická prevádzka:
s vstavanou el. vyk. tyčou RACY-C

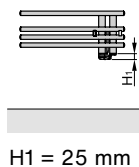

Elektrická prevádzka:
s vstavanou el. vyk. tyčou IHE

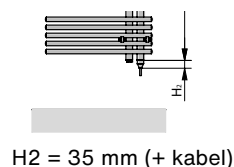

Rozmery v mm

Prevádzkový pretlak pre kombinovanú prevádzku max. 4 bar.

Typy na pripojenie

Špecifikácie príslušenstva s obj. číslami a cenami nájdete na str. 140-141

Na pripojenie tohto radiátora nie je možné použiť jednobodovú armatúru.

Pre teplovodné vykurovanie

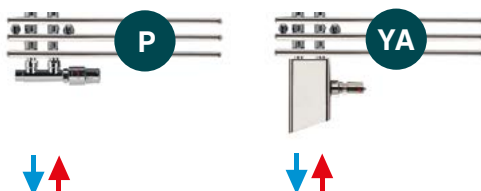

Pre kombinované vykurovanie

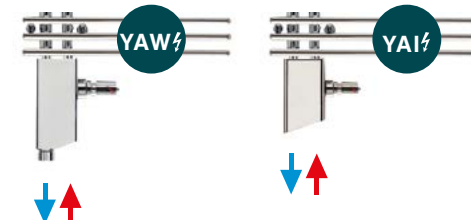



Hrejivé zákutia

Radiátor Yucca Asym je dodávaný aj v dvojradovom prevedení pre väčší tepelný výkon. Vďaka špeciálnej montážnej sade je možné ho kotviť aj kolmo na stenu, čo opticky rozdelí priestor a vytvára praktické zákutia s ešte lepším prístupom na manipuláciu s uterákmi.

Zehnder Quaro

Tvarovo čistý design s rovnomerne vzdialenými rúrkami pôsobí harmonickým dojmom. Nevnučuje sa ale podriaďuje. Ideálny do modernej kúpeľne. Nadčasový design s geometrickým tvarom presvedčí aj vo verzii pre rozdelenie priestoru a v prevedení pre kombinovanú a elektrickú prevádzku s opticky zladenou vykurovacou tyčou.

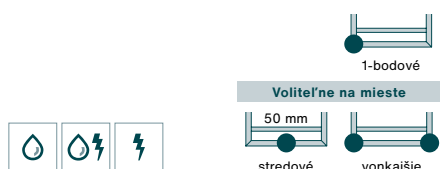

Pravouhlý rám a trubky štvorcového prierezu



Pohodlné zavesenie uterákov v akejkoľvek výške, konzola na ráme



Harmonia tvaru el. vykurovacej tyče s rámom



Dodávame v dĺžkach 30, 45, 60 cm a v 3 výškach



Chróm, nerezová oceľ



Biela a 46 farebných odtieňov



Kompletná ponuka radiátorov na www.zehnder.sk



Vyhotovenie pre rozdelenie priestoru

Zehnder Quaro

Popis výrobku

■ presné oceľové vodorovné a zvislé rúrky štvorcového prierezu 25 x 25 mm rovnomerne vzdialené od seba v obvodovom ráme štvorcového prierezu 30 x 30 mm ■ dokonalo zvarené laserovou technológiou bez viditeľných zvarových spojov ■ tepelné výkony merané podľa EN 442 s označením CE ■ so stredovým pripojením s roztečou 50 mm a vonkajším pripojením pre teplovodné, kombinované alebo čisto elektrické vykurovanie

Technické údaje: Prevádzkový pretlak max. 10 bar. Prevádzková teplota max.110 °C (QA), 95 °C (QAM)

Rozsah dodávky pre teplovodnú prevádzku

■ základná a vrchná prášková farba, vysoko akostný chrómovaný povrch alebo kartáčovaná nerezová oceľ V4A ■ 4x 1/2" pripojenie pre prívod a späťotoku zapustený v spodnej štvorcovej rúrke: stredové s roztečou 50 mm a vonkajšie na ľavej a pravej strane 1/2" ■ kombinovaná prevádzka: spodné stredové pripojenie 2x 1/2" pre prívod a späťotoku s roztečou 50 mm a za a) s integrovanou elektrickou vykurovacou tyčou RACY-S, vstavovanou vo výrobe vpravo dole a diaľkový ovládač Model 2 s režimami prevádzky: manuálny, týždenný program, 2 hodinový časovač s vykurovaním na plný výkon, vypnuté, b) ľubovoľnou elektrickou vykurovacou tyčou 1/2" inštalovanou na stavbe ■ 1x odzdušňovací ventil 1/2", 2x záslepka 1/2" ■ montážna sada / krytka el. vykurovacej tyče vo farbe radiátora ■ balené v celistvom kartóne

Ceny a technické údaje

Pre teplovodnú alebo kombinovanú prevádzku s inštaláciou el. vyk. tyče na stavbe



Prevedenie lakované

Model	H mm	L mm	Tepelný výkon EN 442 ^③ Watt	Exp. n	Výkon el. vyk. tyče Watt	V dm ³	M kg	Cena biela + farby Akcia Colours free ^② €	Cena ^① farby Kat. 1 €	Cena ^① farby Kat. 2 €
QA-100-030	971	300	299	1,24	300	3,3	5,7	856,97	1.071,21	1.262,69
QA-140-030	1403	300	421	1,24	300	4,7	7,9	900,27	1.125,34	1.316,83
QA-180-030	1835	300	543	1,23	300	6,0	10,1	1.196,73	1.495,91	1.687,40
QA-100-045	971	450	420	1,24	300	4,4	7,8	906,74	1.133,43	1.324,92
QA-140-045	1403	450	590	1,23	600	6,3	10,6	952,22	1.190,27	1.381,76
QA-180-045	1835	450	761	1,23	600	8,1	13,8	1.259,47	1.574,34	1.765,82
QA-100-060	971	600	533	1,23	300	5,5	9,8	956,50	1.195,62	1.387,11
QA-140-060	1403	600	749	1,23	600	7,9	13,4	1.006,26	1.257,83	1.449,32
QA-180-060	1835	600	966	1,23	900	10,2	17,0	1.324,39	1.655,49	1.846,98

Prevedenie chrómované

Model	H mm	L mm	Tepelný výkon EN 442 ^③ Watt	Exp. n	Výkon el. vyk. tyče Watt	V dm ³	M kg	Cena chróm €
QAC-100-030	971	300	189	1,30	-	3,3	5,8	1.798,36
QAC-140-030	1403	300	270	1,30	300	4,7	7,6	1.891,38
QAC-180-030	1835	300	348	1,30	300	6,0	10,3	2.501,64
QAC-100-045	971	450	267	1,29	300	4,4	7,9	1.900,07
QAC-140-045	1403	450	381	1,29	300	6,3	10,2	1.997,43
QAC-180-045	1835	450	491	1,29	300	8,1	13,8	2.640,16
QAC-100-060	971	600	341	1,28	300	5,5	10,0	2.001,76
QAC-140-060	1403	600	486	1,29	300	7,9	12,9	2.105,62
QAC-180-060	1835	600	627	1,29	600	10,2	17,2	2.778,67

Prevedenie z nerezovej ocele

Model	H mm	L mm	Tepelný výkon EN 442 ^③ Watt	Exp. n	Výkon el. vyk. tyče Watt	V dm ³	M kg	Cena nerez. oceľ €
QAI-100-030	971	300	229	1,27	-	3,3	6,0	2.228,99
QAI-140-030	1403	300	321	1,27	300	4,7	8,3	2.348,00
QAI-180-030	1835	300	415	1,27	300	6,2	10,6	3.367,27
QAI-100-045	971	450	321	1,26	300	4,5	7,8	2.380,44
QAI-140-045	1403	450	450	1,26	300	6,3	10,8	2.505,97
QAI-180-045	1835	450	581	1,26	300	8,1	13,8	3.588,02
QAI-100-060	971	600	407	1,26	300	5,7	9,6	2.529,77
QAI-140-060	1403	600	572	1,26	300	7,9	13,3	2.661,77
QAI-180-060	1835	600	738	1,26	600	10,2	17,0	3.808,74

① Prehľad farieb uvedený na strane 152 ② Detaily Akcie Colours free uvedené na strane 152

③ Tepelný výkon meraný podľa EN 442, ΔT 50 K (75/65/20 °C)

Ceny a technické údaje 01/2025 - SK · Odporúčané maloobchodné ceny v € s DPH

Pre kombinovanú prevádzku s el. vykुर. tyčou RACY-S vstavanou vo výrobe



Prevedenie lakované

Model	H ⁴⁾ mm	L mm	Výkon el. vykुर. tyče Watt	Cena biela + farby Akcia Colours free ²⁾ €	Cena ¹⁾ farby Kat. 1 €	Cena ¹⁾ farby Kat. 2 €
QAM-100-045/GD	1001	450	300	1.571,10	1.806,77	1.998,26
QAM-140-045/GD	1433	450	500	1.698,84	1.953,67	2.145,16
QAM-180-045/GD	1865	450	600	2.008,25	2.309,48	2.500,97
QAM-140-060/GD	1433	600	600	1.850,28	2.127,81	2.319,30
QAM-180-060/GD	1865	600	900	2.083,99	2.396,59	2.588,08

Prevedenie chrómované

Model	H mm	L mm	Tepelný výkon EN 442 ³⁾ Watt	Exp. n	Výkon el. vykुर. tyče Watt	V dm ³	M kg	Cena chróm €
QAMC-140-045/GD	1433	450	381	1,29	300	6,3	10,8	3.507,92
QAMC-180-045/GD	1865	450	491	1,29	300	8,1	13,8	4.174,44
QAMC-140-060/GD	1433	600	486	1,29	300	7,9	13,3	3.871,50
QAMC-180-060/GD	1865	600	627	1,29	600	10,2	17,0	4.341,08

Pre čisto elektrickú prevádzku



Prevedenie lakované s el. vykुर. tyčou RACY-S

Model	H ⁴⁾ mm	L mm	Výkon el. vykुर. tyče Watt	Cena biela + farby Akcia Colours free ²⁾ €	Cena ¹⁾ farby Kat. 1 €	Cena ¹⁾ farby Kat. 2 €
QAE-100-045/GD	1001	450	300	1.571,10	1.806,77	1.998,26
QAE-140-045/GD	1433	450	500	1.698,84	1.953,67	2.145,16
QAE-180-045/GD	1865	450	600	2.008,25	2.309,48	2.500,97
QAE-140-060/GD	1433	600	600	1.850,28	2.127,81	2.319,30
QAE-180-060/GD	1865	600	900	2.083,99	2.396,59	2.588,08

Prevedenie chrómované s el. vykुर. tyčou RACY-S

Model	H ⁴⁾ mm	L mm	Výkon el. vykुर. tyče Watt	Cena chróm €
QAEC-140-045/GD	1001	450	300	3.507,92
QAEC-180-045/GD	1433	450	300	4.174,44
QAEC-140-060/GD	1865	450	500	3.871,50
QAEC-180-060/GD	1433	600	600	4.341,08



Prevedenie lakované s el. vykुर. tyčou IHE (základná bez regulácie)

Model	H ⁴⁾ mm	L mm	Výkon el. vykुर. tyče Watt	Cena biela + farby Akcia Colours free ²⁾ €	Cena ¹⁾ farby Kat. 1 €	Cena ¹⁾ farby Kat. 2 €
QAZSS140045EAZD	1403	450	600	1.136,18	1.389,44	1.580,93
QAZSS180045EAZD	1835	450	900	1.475,89	1.810,89	2.002,38
QAZSS140060EAZD	1403	600	600	1.193,67	1.461,34	1.652,82
QAZSS180060EAZD	1835	600	900	1.544,95	1.897,23	2.088,71

Prevedenie chrómované s el. vykुर. tyčou IHE (základná bez regulácie)

Model	H ⁴⁾ mm	L mm	Výkon el. vykुर. tyče Watt	Cena chróm €
QAZCS140045EAZD	1403	450	400	2.263,93
QAZCS180045EAZD	1835	450	900	2.947,71
QAZCS140060EAZD	1403	600	600	2.379,02
QAZCS180060EAZD	1835	600	900	3.108,96

Rozsah dodávky elektrických radiátorov

- plnené nehorľavým vykurovacím médiom mrazuvzdorným do - 20 °C
- el. vykurovacia tyč RACY - S s diaľkovým ovládačom Model 2, vr. batérií, s voliteľnými režimami prevádzky: manuálny, týždenný program, 2 hod. časovač s vykurovaním na plný výkon, vypnuté; s bielym káblom so zástrčkou
- integrovaná el. vykurovacia tyč IHE vstavovaná vpravo, biela s bielym káblom so zástrčkou (biele telesá), chróm so šedým káblom so zástrčkou (farebné a nerezové telesá a chróm)
- montážna sada a krytka el. vykurovacej tyče vo farbe radiátora



Tepl vodná prevádzka:
montáž na stenu
(s navarenými montážnymi prvkami pre konzoly) 2)

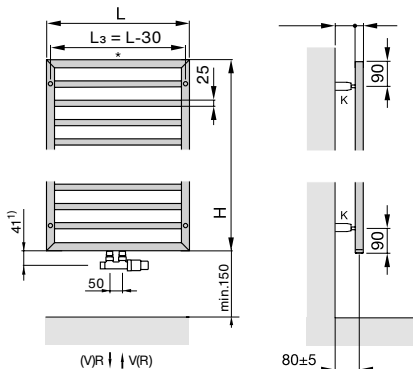

prevedenie pre rozdelenie priestoru
(špeciálne prevedenie bez vzadu navarených montážnych prvkov pre konzoly) 2)

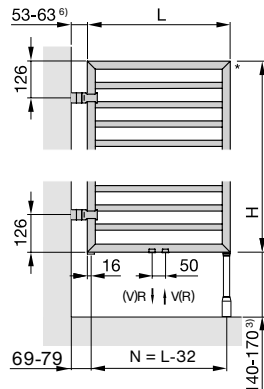

Čisto elektrická prevádzka:
so vstavanou el. vykurovacou tyčou RACY-S

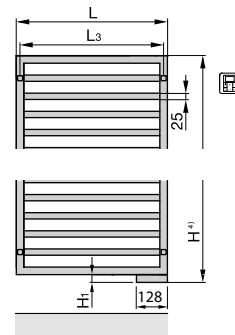

Čisto elektrická prevádzka:
so vstavanou el. vykurovacou tyčou IHE

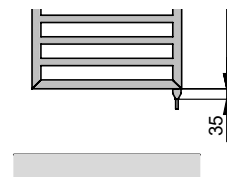

- H = stavebná výška
- H₁ = 30 mm
- L = stavebná dĺžka
- EL = pripojenie pre el. vykुर. tyč
- K = konzola
- V = prívod 1/2"
- R = spiatočka 1/2"
- * = odvzdušnenie 1/2"
- N = rozteč pripojenia
- L₃ = rozteč upevnenia, L - 30 mm

Rozmery v mm

Kombinovaná prevádzka 5):
model QAI s el. vykurovacou tyčou vstavanou vo výrobe

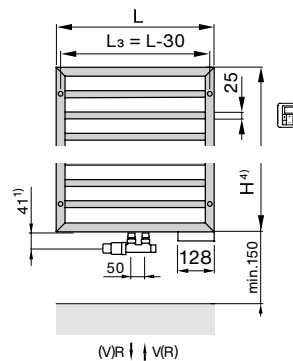

Kombinovaná prevádzka:
model QA s el. vykुर. tyčou inštalovanou na stavbe (EL)

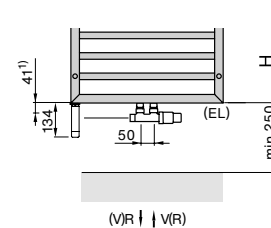

- 1) Uvedené rozmery platia iba pri inštalácii s prísl. Design Line, uvedeným v tomto katalógu na strane 142
- 2) Štandardné prevedenie nie je určené na inštaláciu do priestoru
- 3) Na inštaláciu s podperou so štandardnou dĺžkou
- 4) Celková výška vrátane elektrickej vykurovacej tyče
- 5) V prípade L = 450 mm odporúčame vzhľadom na integrovanú vykurovaciu tyč inštaláciu armatúry s prívodom / hlavicoú vľavo
- 6) Na vyžiadanie je možné dodať s konzolami pre väčšiu vzdialenosť od steny (100 mm)

2) Príplatok za prevedenie pre rozdelenie priestoru (bez vzadu navarených montážnych prvkov)	Objednávacie číslo	Cena €
■ Prevedenie pre rozdelenie priestoru s 2 konzolami a podperou, vzdialenosť od steny 60 mm, vo farbe radiátora	RD63*	335,42
■ Prevedenie pre rozdelenie priestoru s 2 konzolami bez podpory, vzdialenosť od steny 60 mm, vo farbe radiátora	RD62*	259,68

*) Označenie sady RD63 alebo RD62 je nutné uviesť v objednávacom kóde radiátora. Napr. QA-140-060-0557-RD62

Tipy na pripojenie

Špecifikácie príslušenstva s obj. číslami a cenami nájdete na str. 140-141

Pre tepl vodné vykurovanie

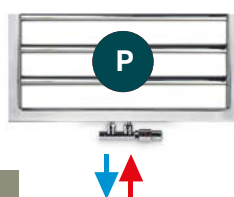

Pre kombinované vykurovanie

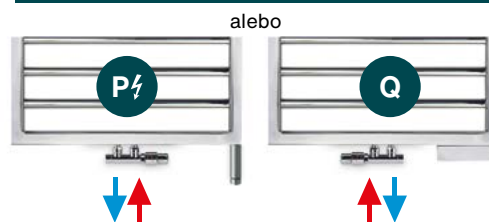

alebo
model QAI s el. vykुर. tyčou inštalovanou na stavbe voliteľnou vľavo alebo vpravo
model QA s el. vykुर. tyčou vstavanou vo výrobe vpravo

Akcia Colours free

© Detaily Akcie Colours free uvedené na strane 152

Hřejivé teplo mimo vykurovacú sezónu

Elektrické vykurovacie tyče RACY a ďalšie vykurovacie tyče z ponuky Zehnder umožňujú kombinovanú prevádzku radiátorov. Okrem vykurovacej sezóny si s ich pomocou komfortne prikúrite a rýchlo usušíte vaše uteráky.



Zehnder Fina Lean Bar

Purizmus vo svojej najkrajšej podobe, ktorý zaujme na prvý pohľad. Je vhodný do každého moderného štýlu kúpeľne. Plochý štíhly design so zaoblenými hranami pôsobí ľahkým dojmom. Veľká plocha radiátora zabezpečuje príjemné sálavé teplo a spolu s nízkym obsahom vody obzvlášť rýchly ohrev.

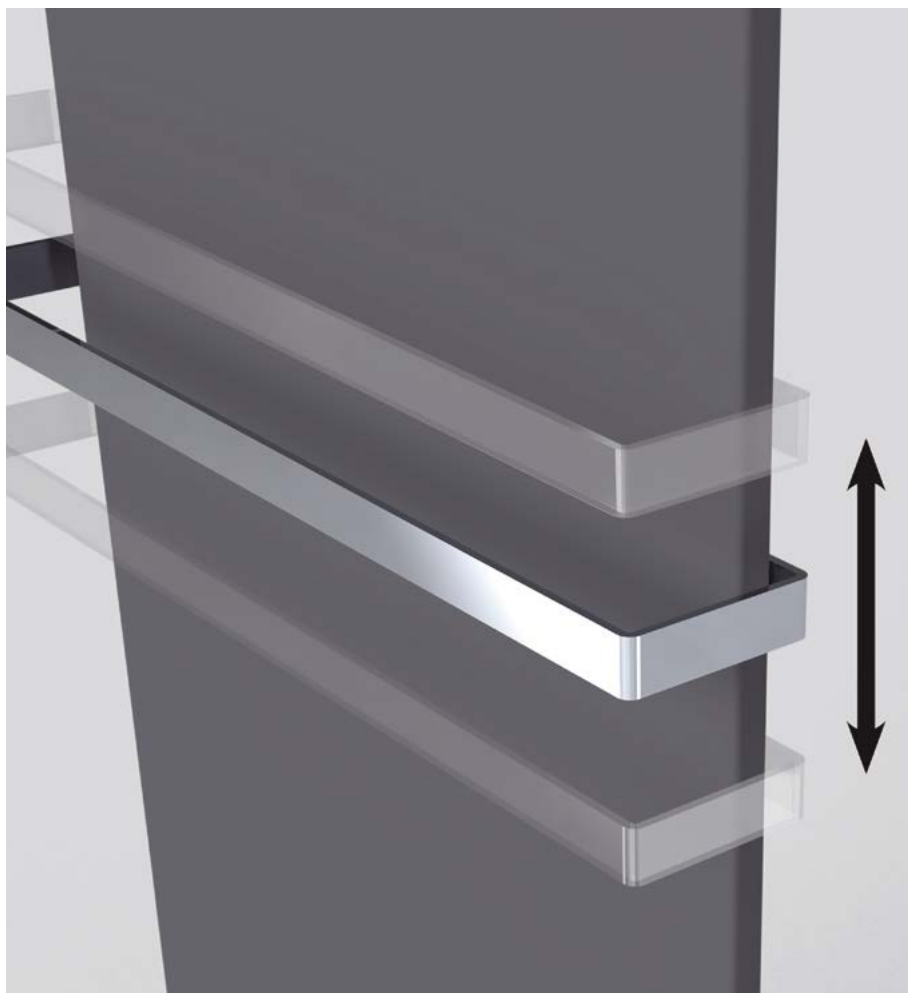

Čistý štíhly design s hl. len 17 mm pre moderné kúpeľne



Pohodlné sušenie uterákov, 1 držiak v cene, ďalšie za príplatok



Vstavaná elektrická vykurovacia tyč neruší vzhľad radiátora

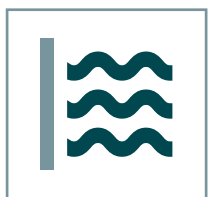

Tepelná pohoda vďaka vysokému podielu sálavého tepla



K dodaniu v dĺžke 50, 60, 70 cm a výškach 130, 150 a 180 cm

Kompletná ponuka radiátorov na www.zehnder.sk

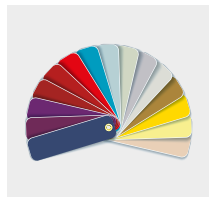

Biela a 46 farebných odtieňov, vzhľad nerezovej ocele





Zehnder Fina Lean Bar

Prehľad modelov

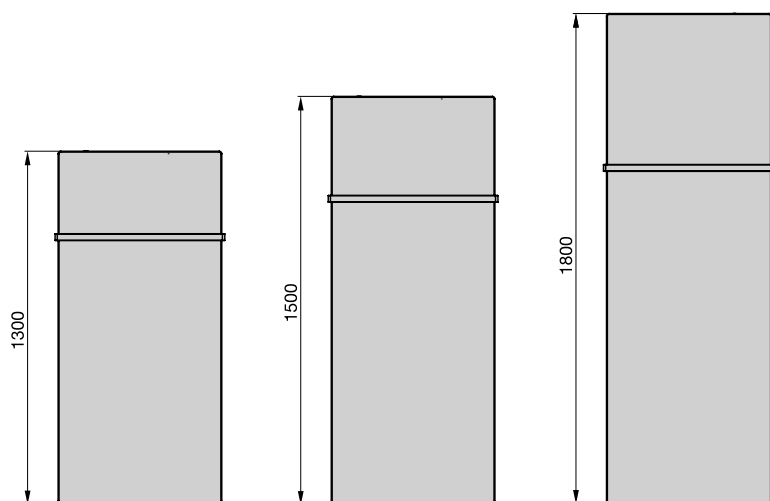

Popis výrobku

- hladká predná plocha z ocelového plechu
- rovný povrch a zaoblené hrany umožňujú montáž ľubovoľného množstva držiakov na uteráky.
- tepelné výkony merané podľa normy EN 442, s označením CE
- prevedenie so stredovým pripojením s roztečou 50 mm
- pre teplovodnú alebo čisto elektrickú prevádzku

Technické údaje

Prevádzkový pretlak max. 6 bar
Prevádzková teplota max. 110 °C

Rozsah dodávky pre teplovodnú prevádzku

- základná a vrchná biela prášková farba, podľa DIN 55900
- jeden chrómovaný držiak na uterák
- 2x ½" spodné stredové pripojenie s roztečou 50 mm
- ½" odzdušňovací ventil
- montážna sada vo farbe radiátora
- balenie v celistvom kartóne

Ceny a technické údaje

Pre teplovodnú prevádzku



Prevedenie lakované s chrómovaným držiakom na uteráky

Model	H mm	L mm	Tepelný výkon EN 442® Watt	Exp. n	Výkon el. vykur. tyče Watt	V dm³	M kg	Cena biela RAL 9016 €	Cena [Ⓛ] farby Kat. 1 €	Cena [Ⓛ] farby Kat. 2 €
FIF-130-050	1300	500	620	1,23	-	0,90	20,9	1.229,62	1.537,02	1.728,51
FIF-150-050	1500	500	717	1,21	-	1,10	23,7	1.265,01	1.581,26	1.772,75
FIF-180-050	1800	500	863	1,23	-	1,30	28,7	1.318,07	1.647,59	1.839,07
FIF-130-060	1300	600	723	1,23	-	1,20	24,7	1.265,01	1.581,26	1.772,75
FIF-150-060	1500	600	837	1,23	-	1,40	28,3	1.300,39	1.625,49	1.816,98
FIF-180-060	1800	600	1008	1,25	-	1,50	31,4	1.362,30	1.702,87	1.894,36
FIF-130-070	1300	700	824	1,22	-	1,50	28,5	1.335,77	1.669,71	1.861,20
FIF-150-070	1500	700	954	1,24	-	1,70	32,9	1.380,01	1.725,01	1.916,50
FIF-180-070	1800	700	1148	1,27	-	1,80	39,6	1.441,93	1.802,42	1.993,90

Pre čisto elektrickú prevádzku



Prevedenie lakované s chrómovaným držiakom na uteráky

Model	H mm	L mm	Výkon el. vykur. tyče Watt	Cena biela RAL 9016 €	Cena [Ⓛ] farby Kat. 1 €	Cena [Ⓛ] farby Kat. 2 €
FIFE-130-050/D	1300	500	350	1.733,84	1.993,92	2.185,40
FIFE-150-050/D	1500	500	500	1.893,09	2.177,06	2.368,55
FIFE-180-050/D	1800	500	500	2.087,69	2.400,85	2.592,34
FIFE-180-060/D	1800	600	750	2.264,60	2.604,29	2.795,78
FIFE-180-070/D	1800	700	750	2.459,23	2.828,11	3.019,60

Rozsah štandardnej dodávky pre el. prevádzku

- radiátor doplnený o vykurovací kábel a grafitovú platňu pre ešte rýchlejší prenos tepla
- skrytá integrovaná el. vykurovacia tyč RACY-S s diaľk. ovládaním (model 2), vr. batérií, s voliteľným režimom prevádzky: manuálny, týždenný program, časový snímač, vypnuté; s bielym káblom so zástrčkou
- 1 chrómovaný držiak na uterák
- montážna sada vo farbe radiátora
- balené v celistvom kartóne

Špeciálne prevedenie a príslušenstvo (za príplatok)	Objednávacie číslo chróm	Objednávacie číslo farebný	Cena € chróm	Cena € farebný
■ Držiak na uterák, k radiátoru stavebnej dĺžky 500 mm	481408	481409	106,54	85,82
■ Držiak na uterák, k radiátoru stavebnej dĺžky 600 mm	481418	481419	116,62	91,85
■ Držiak na uterák, k radiátoru stavebnej dĺžky 700 mm	481428	481429	136,61	96,24

Ⓛ Prehľad farieb uvedený na strane 152 Ⓛ Tepelný výkon meraný podľa EN 442, ΔT 50 K (75/65/20 °C)
Ceny a technické údaje 01/2025 - SK · Odporúčané maloobchodné ceny v € s DPH

Teplovodná prevádzka:
montáž na stenu

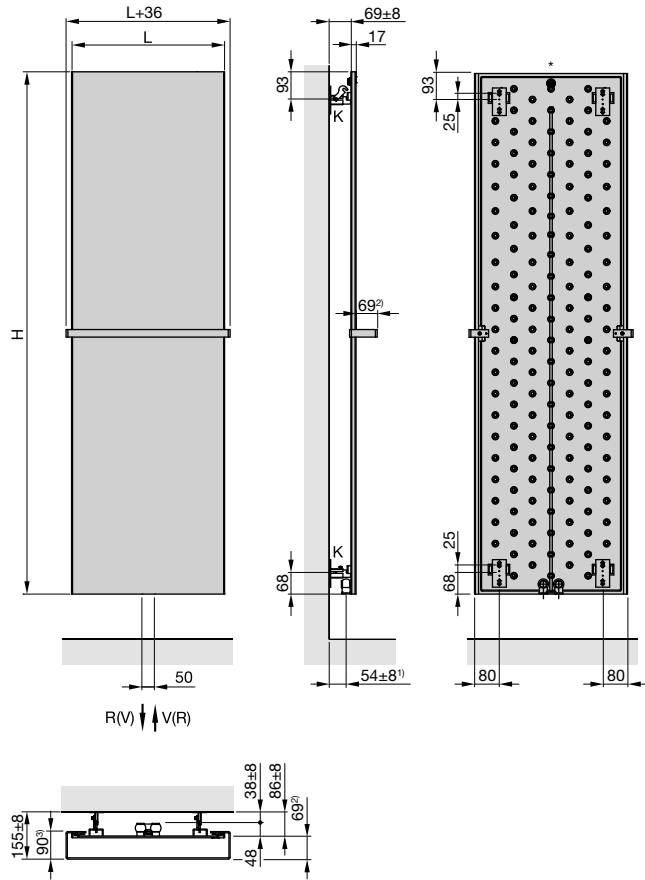

pohľad zozadu

Elektrická prevádzka
s elektrickou vykurov. tyčou RACY-S:
montáž na stenu

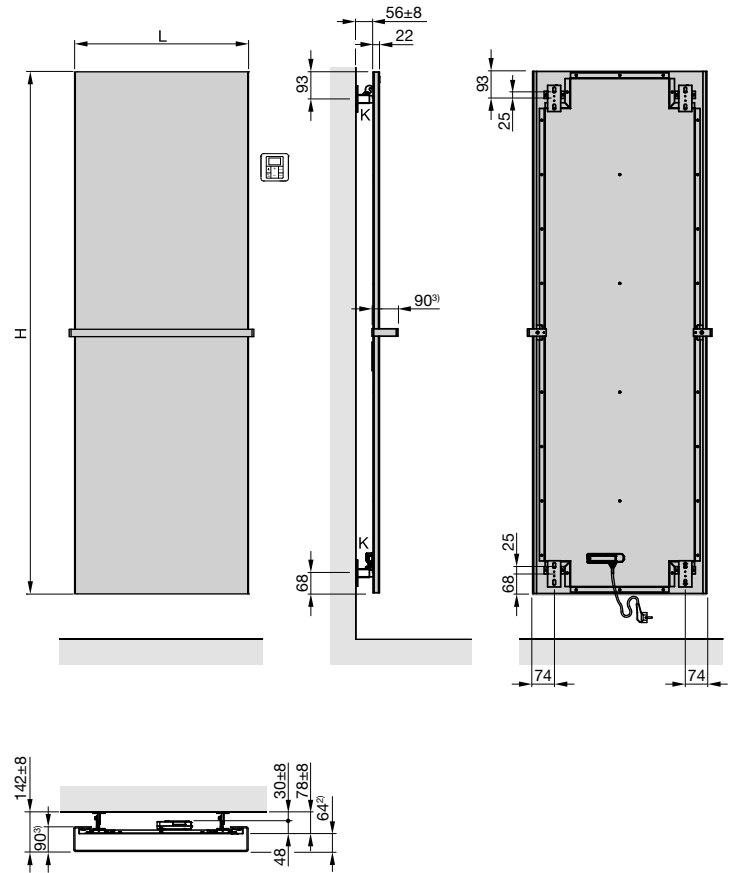

pohľad zozadu

- H = stavebná výška
- L = stavebná dĺžka
- K = konzola
- V = prívod 1/2"
- R = spiatočka 1/2"
- * = odvzdušnenie 1/2"

Rozmery v mm

- 1) Vzďialenosť od steny na os pripojenia
- 2) Vzďialenosť od čelnej hrany držiaka na uterák k prednej strane radiátora
- 3) Hĺbka držiaka na uterák

Teplovodná prevádzka:
detail závesného oka

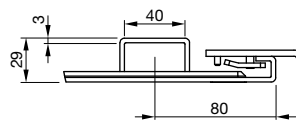

Čisto elektrická prevádzka:
detail závesného oka

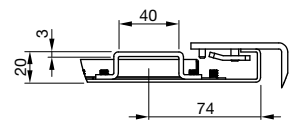

Typy na pripojenie

Špecifikácie príslušenstva s obj. číslami a cenami nájdete na str. 140-141

Pre teplovodné vykurovanie

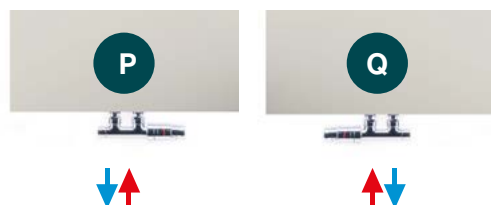

Zehnder Metropolitan Bar

Dokonalé spojenie designu, funkčnosti a jednoduchosti. Ľahko pôsobiace ploché vykurovacie rúrky bez viditeľných zvarov, poskytujú vysoký podiel príjemného sálavého tepla. Elegantné chrómované držiaky slúžia k pohodlnému zaveseniu, sušeniu a nahrievaniu uterákov. Vhodný pre teplovodnú, kombinovanú a el. prevádzku.

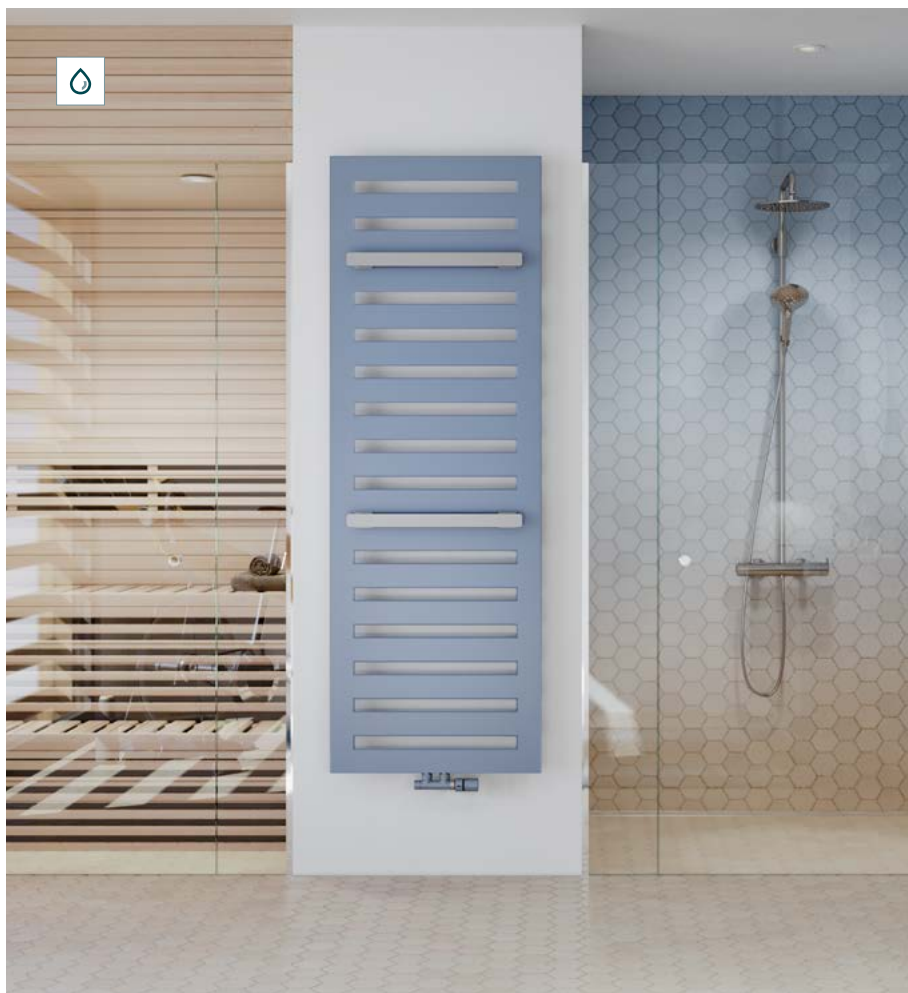
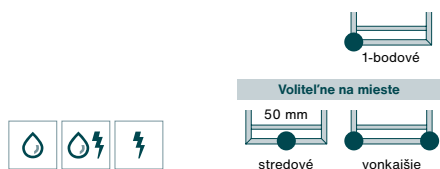

Dokonalé spojenie moderného designu a funkčnosti



Chrómovaný držiak pre pohodlné sušenie uterákov



Na želanie chróm. háčiky pre sušenie aj veľkých osušiek



Estetické pripojenie s integrovaným ventilom



Vysoký tepelný výkon s príjemným sálavým teplom



Biela a 46 farebných odtieňov, priehľadný lak Technoline

Kompletná ponuka radiátorov na www.zehnder.sk





Zehnder Metropolitan Bar

Prehľad modelov

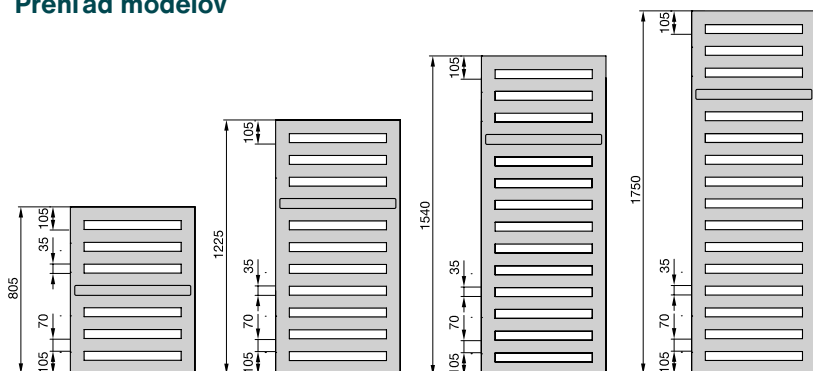

Popis výrobku

- tvorený z presných plochých vodorovných a rovnomerne usporiadaných rúrok 70 x 8 mm, spojených s rámom trojhranného profilu
- rúrky dokonale zvarené úplne bez viditeľných zvarov
- vysoké tepelné výkony, merané podľa EN 442 s označením CE
- prevedenie s vonkajším alebo stredovým pripojením s rozstupom 50 mm
- pre teplovodné, kombinované alebo čisto elektrické vykurovanie

Technické údaje

Prevádzkový pretlak max. 4 bar
Prevádzková teplota max. 110 °C

Rozsah dodávky pre teplovodnú prevádzku

■ základná a vrchná prášková farba ■ 4x 1/2" pripojenie vonkajšie alebo stredové s roztečou 50 mm pre prívod a spätičku ■ pripojenie Completo: prednastaviteľný ventil AV 9, chrómovaná termostatická hlavica, pripojenie s roztečou 50 mm s vonkajším závitom 2x 3/4" (na zadnej strane) ■ kombinovaná prevádzka: spodné stredové pripojenie 2x 1/2" pre prívod / spätičku s roztečou 50 mm a s integrovanou el. vykurovacou tyčou RACY-S, vstavanou vo výrobe vpravo dole a diaľkovým ovládaním Model 2, režimy prevádzky: manuálna, týždenný program, 2 hod. časovanie s vykurovaním na plný výkon, vypnuté ■ odvzdušňovací ventil 1/2" chróm ■ jeden chrómovaný držiak na uterák (ďalšie možno objednať zvlášť) ■ designové stenové konzoly vo farbe radiátora ■ balenie v celistvom kartóne

Ceny a technické údaje

Pre teplovodnú alebo kombinovanú prevádzku s inštaláciou el. vyk. tyče na stavbe



Prevedenie lakované s chrómovaným držiakom na uterák

Model	H [ⓐ] mm	L mm	Tepelný výkon EN 442 [ⓑ] Watt	Exp. n	Výkon el. vyk. tyče Watt	V dm ³	M kg	Cena biela + farby Akcia Colours free [Ⓒ] €	Cena [ⓐ] farby Kat. 1 €	Cena [ⓐ] farby Kat. 2 €
MEP-080-040	805	400	323	1,29	300	3,5	6,8	1.091,08	1.363,86	1.555,35
MEP-120-040	1225	400	469	1,28	300	4,9	10,3	1.197,98	1.497,48	1.688,96
MEP-150-040	1540	400	582	1,22	300	5,5	12,0	1.389,49	1.736,87	1.928,36
MEP-180-040	1750	400	663	1,29	600	6,7	14,4	1.538,66	1.923,33	2.114,81
MEP-080-050	805	500	387	1,29	300	4,0	8,2	1.111,11	1.388,89	1.580,38
MEP-120-050	1225	500	563	1,28	300	5,5	12,4	1.220,25	1.525,31	1.716,80
MEP-150-050	1540	500	730	1,23	600	6,2	14,4	1.416,21	1.770,27	1.961,75
MEP-180-050	1750	500	795	1,29	600	7,6	17,4	1.567,59	1.959,49	2.150,97
MEP-080-060	805	600	449	1,29	300	4,4	9,7	1.142,29	1.427,86	1.619,34
MEP-120-060	1225	600	653	1,28	600	6,1	14,5	1.253,62	1.567,02	1.758,51
MEP-150-060	1540	600	871	1,23	600	7,0	16,8	1.456,26	1.820,33	2.011,81
MEP-180-060	1750	600	922	1,29	900	8,5	20,4	1.612,15	2.015,18	2.206,67
MEP-060-090	595	900	447	1,30	300	4,7	10,1	1.213,58	1.516,97	1.708,46
MEP-070-090	700	900	517	1,30	300	5,2	11,8	1.240,28	1.550,35	1.741,84

Modely zvýraznené červenou v bielej farbe štandardne skladom v Zehnder Group s dodaním už do 14 pracovných dní.

Pre kombinovanú prevádzku s elektrickou vykurovacou tyčou RACY-S vestavěnou ve výrobě



Prevedenie lakované s chrómovaným držiakom na uterák

Model	H mm	L mm	Tepelný výkon EN 442 [ⓑ] Watt	Exp. n	Výkon el. vyk. tyče Watt	V dm ³	M kg	Cena biela ^A + farby Akcia Colours free [Ⓒ] €	Cena [ⓐ] farby Kat. 1 ^A €	Cena [ⓐ] farby Kat. 2 ^A €
MEPM-120-050/GD	1225	500	563	1,28	500	5,4	13,3	1.532,22	1.762,06	1.953,55
MEPM-150-050/GD	1540	500	730	1,23	600	6,1	15,4	1.703,28	1.958,78	2.150,26
MEPM-180-050/GD	1750	500	795	1,29	750	7,5	18,3	1.816,70	2.089,20	2.280,69
MEPM-150-060/GD	1540	600	871	1,23	750	6,8	17,9	1.748,89	2.011,22	2.202,71
MEPM-180-060/GD	1750	600	922	1,29	900	8,4	21,4	1.868,95	2.149,29	2.340,78

^A Akciová cena platná po dobu platnosti tohto cenníka

[ⓐ] Prehľad farieb uvedený na strane 152 [ⓑ] Detaily Akcie Colours free uvedené na strane 152 [Ⓒ] Tepelný výkon meraný podľa EN 442, ΔT 50 K (75/65/20 °C) [Ⓓ] Pre modely s pripojením Completo (s integrovaným ventilom) platí vyššia stavebná výška; celková stavebná výška HT = H + 175 mm. Ceny a technické údaje SK 01/2025 · Odporúčané maloobchodné ceny v € s DPH



Pre čisto elektrickú prevádzku

Prevedenie lakované s chrómovaným držiakom na uterák a el. vykurov. tyčou RACY-S

Model	H mm	L mm	Výkon el. vykurov. tyče Watt	Cena biela + farby Akcia Colours free ² €	Cena ¹ farby Kat. 1 €	Cena ¹ farby Kat. 2 €
MEPE-080-040/GD	805	400	300	1.371,65	1.577,39	1.768,88
MEPE-150-040/GD	1540	400	500	1.694,04	1.948,15	2.139,63
MEPE-180-040/GD	1750	400	600	1.793,83	2.062,91	2.254,39
MEPE-120-050/GD	1225	500	500	1.540,89	1.772,02	1.963,51
MEPE-150-050/GD	1540	500	600	1.713,69	1.970,74	2.162,23
MEPE-180-050/GD	1750	500	750	1.827,69	2.101,85	2.293,34
MEPE-180-060/GD	1750	600	900	1.881,16	2.163,34	2.354,82

Prevedenie lakované s chrómovaným držiakom na uterák a el. vykurov. tyčou IHE (základná bez regulácie)

Model	H ⁴ mm	L mm	Výkon el. vykurov. tyče Watt	Cena biela + farby Akcia Colours free ² €	Cena ¹ farby Kat. 1 €	Cena ¹ farby Kat. 2 €
MEPSS080040EAZD	805	400	300	1.277,39	1.582,90	1.774,39
MEPSS150040EAZD	1540	400	600	1.601,39	1.986,70	2.178,18
MEPSS180040EAZD	1750	400	600	1.760,08	2.185,07	2.376,56
MEPSS120050EAZD	1225	500	600	1.421,33	1.761,61	1.953,09
MEPSS150050EAZD	1540	500	600	1.629,81	2.022,21	2.213,69
MEPSS180050EAZD	1750	500	900	1.803,68	2.237,42	2.428,91
MEPSS180060EAZD	1750	600	900	1.877,61	2.324,45	2.515,94

Rozsah štandardnej dodávky pre čisto elektrickú prevádzku

- plnené nehoriavým vykurovacím médiom, mrazuvzdorným do - 20 °C
- el. vykurovacia tyč RACY-S s diaľk. ovládaním, vrátane batérií, s voliteľnými režimami prevádzky: manuálne (na izbovú teplotu), týždenný program, časový spínač, vypnuté; s prívodným káblom v bielej farbe so zástrčkou
- integrovaná el. vykurovacia tyč IHE, vstavaná vpravo, biela s bielym káblom so zástrčkou (biele telesá), chróm so šedým káblom so zástrčkou (farebné telesá)
- montážna sada vo farbe radiátora, pri prevedení Technoline je sada vo farbe RAL 7013 (sivohnedá)
- balenie v celistvom kartóne s označením CE



Akciová cena na radiátory pre elektrické a kombi. vykurovanie s vstavanou el. vykurovacou tyčou

Príslušenstvo (objednáva sa zvlášť)	Objednávacie číslo chróm	Objednávacie číslo farebný	Cena € chróm	Cena € farebný
Háčky na ručník, sada se 2 ks, chróm	480438	-	74,43	-
Držiak na uterák ^{*)} , k radiátoru dĺžky 400	468038	468039	147,66	147,66
Držiak na uterák ^{*)} , k radiátoru dĺžky 500	468048	468049	154,44	154,44
Držiak na uterák ^{**)} , k radiátoru dĺžky 600	468058	468059	181,49	181,49
Držiak na uterák ^{**)} , k radiátoru dĺžky 900	468078	468079	189,80	189,80

*) Na nasunutie uteráka zo strany **) Na nasunutie uterákov zhora

Akcia Colours free

² Detaily Akcie Colours free uvedené na strane 152

Typy na pripojenie

Špecifikácie príslušenstva s obj. číslami a cenami nájdete na str. 140-141

Pre teplovodné vykurovanie

alebo

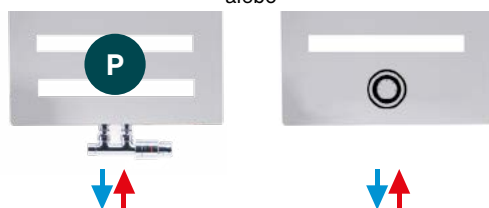

Completo s integrovaným ventilom³⁾

Pre kombinované vykurovanie

alebo



Modely MEP s el. vykurov. tyčou vstavanou na stavbe vľavo alebo vpravo

Modely MEPM s el. vykurov. tyčou vstavanou vo výrobe

Teplovodná alebo kombinovaná prevádzka:

s inštaláciou el. vykúr. tyče na stavbe s pripojovacou armatúrou Design Line, set P

Completo s integrovaným ventilom ³⁾

Kombinovaná prevádzka:

s pripojovacou armatúrou Design Line, set P a vstavanou el. vykúr. tyčou Racy-S

Elektrická prevádzka:

s vstavanou el. vykurovacou tyčou Racy-S

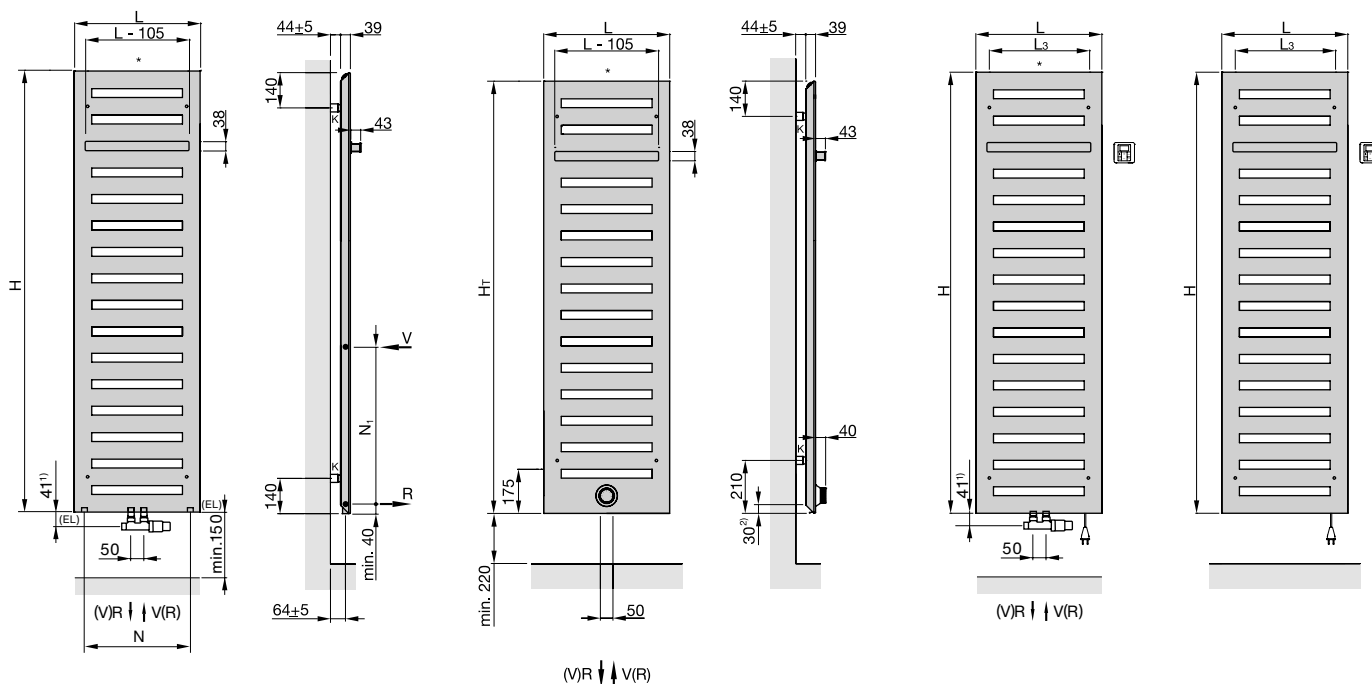

- H = stavebná výška
- L = stavebná dĺžka
- L₃ = rozteč upevnenia, L - 106 mm
- EL = pripojenie pre el. vykúr. tyč
- K = konzola
- V = prívod 1/2"
- R = spiatočka 1/2"
- * = odvzdušnenie 1/2"
- N = rozteč pripojenia, L - 80 mm
- N₁ = rozteč pripojenia pre bočné pripojenie
- H_T = celková stavebná výška, H + 175 mm

Teplovodná prevádzka:
prevedenie pre montáž pod oknom

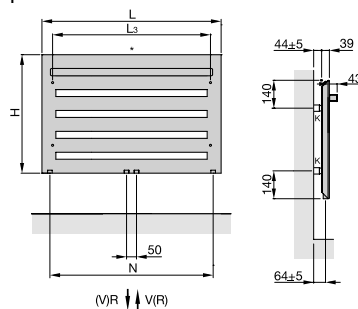

Elektrická prevádzka:
s vstavanou el. vykurovacou tyčou IHE

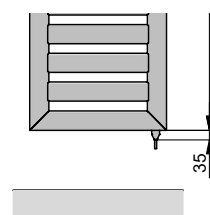

- 1) Uvedené rozmery platia iba pri inštalácii s príslušenstvom Design Line uvedeným v tomto katalógu na strane 142
- 2) Vzdialenosť od spodnej hrany radiátora k osi pripojenia Completo
- 3) Bez vnútorného obtoku pre 1-rúrkovú sústavu, nie je možné pre kombinovanú prevádzku

Rozmery v mm

3) Poznámky k pripojeniu Completo s integrovaným ventilom

- za príplatok 459,79 €
- iba pre teplovodnú prevádzku
- vrátane termostatickej hlavice
- na koniec objednávacieho čísla doplniť V503 (napr. MEP-xxx-xxx-V503)



Zehnder Metropolitan Spa

Inovatívny plochý design radiátora Zehnder Metropolitan Spa vytvorí v kúpeľni príjemné prostredie. Veľkorysé otvory umožnia jednoduché zavesenie a sušenie aj veľkých uterákov. Pre teplovodné vykurovanie na želanie designovo čisté riešenie s integrovaným ventilom. Radiátory pre kombinovanú a elektrickú prevádzku dodávané so skrytou vykurovacou tyčou.

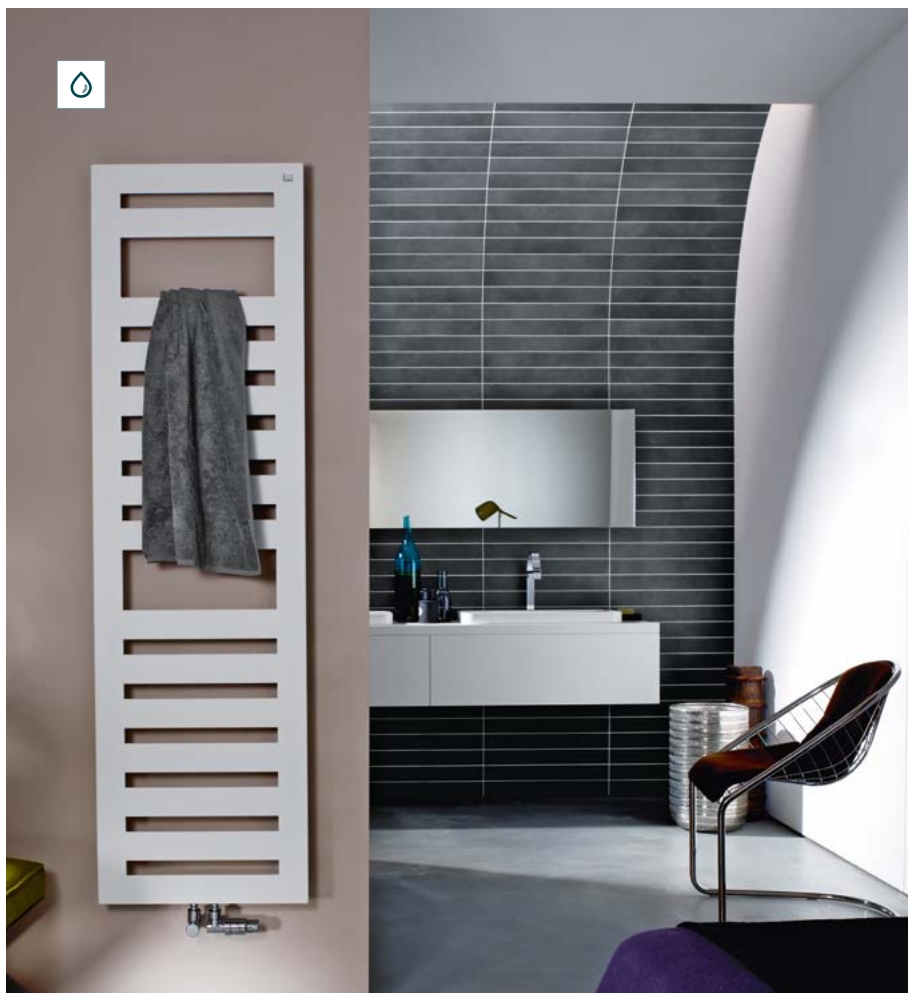
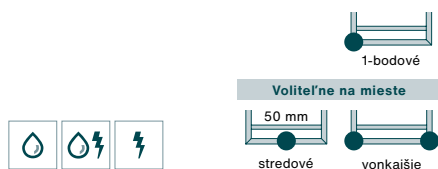

Čistý vzhľad bez viditeľných zvarov



Optická ľahkosť, trojhranný obvodový profil



Veľkorysé otvory pre zavesenie aj veľkých osušiek



Skrytá elektrická vykurovací tyč neruší vzhľad radiátora



Na dodanie v dĺžke 40, 50, 60 cm a v 4 výškach



Biela a 46 farebných odtieňov, priehľadný lak Technoline



Kompletná ponuka radiátorov na www.zehnder.sk



Zehnder Metropolitan Spa

Prehľad modelov

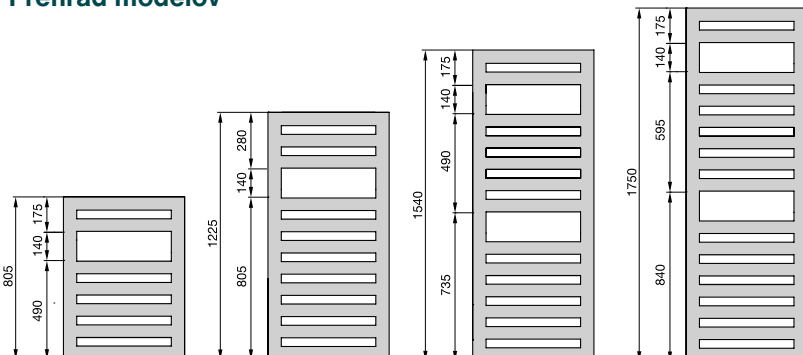

Popis výrobku

- tvorený z presných plochých vodorovných a rovnomerne usporiadaných trubiek 70 x 8 mm, spojených s rámom trojhranného profilu
- rúrky dokonale zvarené úplne bez viditeľných zvarov
- vysoké tepelné výkony, merané podľa EN 442 s označením CE
- prevedenie s vonkajším alebo stredovým pripojením s roztečou 50 mm
- pre teplovodné, kombinované alebo čisto elektrické vykurovanie

Technické údaje

Prevádzkový pretlak max. 4 bar
Prevádzková teplota max. 110 °C

Rozsah dodávky pre teplovodnú prevádzku

- základná a vrchná prášková farba ■ 4x 1/2" pripojenie vonkajšie a stredové s roztečou 50 mm pre prívod a spätičku ■ pripojenie Completo: prednastaviteľný ventil AV 9, chrómovaná termostatická hlavica, pripojenie s roztečou 50 mm s vonkajším závitom 2x 3/4" (na zadnej strane) ■ kombinovaná prevádzka: spodné stredové pripojenie 2x 1/2" pre prívod / spätičku s roztečou 50 mm a s integrovanou el. vykurovacou tyčou RACY-S, vstavanou vo výrobe vpravo dole a diaľkovým ovládaním Model 2, režimy prevádzky: manuálna, týždenný program, 2 hod. časovač s vykurovaním na plný výkon, vypnuté ■ odvzdušňovací ventil 1/2" chróm ■ designové stenové konzoly vo farbe radiátora ■ balenie v celistvom kartóne

Ceny a technické údaje

Pre teplovodnú alebo kombinovanú prevádzku s inštaláciou el. vykúr. tyče na stavbe



Prevedenie lakované

Model	H [ⓐ] mm	L mm	Tepelný výkon EN 442 [ⓑ] Watt	Exp. n	Výkon el. vykúr. tyče Watt	V dm ³	M kg	Cena biela + farby Akcia Colours free [Ⓒ] €	Cena [ⓐ] farby Kat. 1 €	Cena [ⓐ] farby Kat. 2 €
MET-080-040	805	400	327	1,25	300	3,5	6,5	924,09	1.155,11	1.346,59
MET-120-040	1225	400	474	1,26	300	4,8	9,8	1.024,32	1.280,41	1.471,89
MET-150-040	1540	400	582	1,26	300	5,4	11,5	1.211,32	1.514,14	1.705,63
MET-180-040	1750	400	654	1,25	600	6,5	13,7	1.353,84	1.692,30	1.883,78
MET-080-050	805	500	388	1,26	300	3,8	7,8	941,93	1.177,42	1.368,90
MET-120-050	1225	500	561	1,26	300	5,2	11,7	1.046,57	1.308,22	1.499,70
MET-150-050	1540	500	690	1,27	600	5,9	13,5	1.235,83	1.544,79	1.736,28
MET-180-050	1750	500	775	1,26	600	7,3	16,3	1.382,80	1.728,51	1.919,99
MET-080-060	805	600	445	1,27	300	4,2	9,1	973,11	1.216,40	1.407,88
MET-120-060	1225	600	645	1,27	600	5,7	13,5	1.079,98	1.349,97	1.541,46
MET-150-060	1540	600	792	1,28	600	6,5	15,6	1.273,68	1.592,10	1.783,59
MET-180-060	1750	600	889	1,27	900	8,0	19,0	1.425,13	1.781,41	1.972,90

Modely zvýraznené červenou v bielej farbe štandardne skladom v Zehnder Group s dodaním už do 14 pracovných dní.

Pre kombinovanú prevádzku s el. vykurovacou tyčou RACY-S vstavanou vo výrobe



Prevedenie lakované

Model	H mm	L mm	Tepelný výkon EN 442 [ⓑ] Watt	Exp. n	Výkon el. vykúr. tyče Watt	V dm ³	M kg	Cena biela ^A + farby Akcia Colours free [Ⓒ] €	Cena [ⓐ] farby Kat. 1 €	Cena [ⓐ] farby Kat. 2 €
METM-120-050/GD	1225	500	561	1,26	500	5,1	12,2	1.362,99	1.567,44	1.758,92
METM-150-050/GD	1540	500	690	1,27	600	5,8	14,0	1.526,82	1.755,85	1.947,34
METM-180-050/GD	1750	500	775	1,26	750	7,1	16,8	1.634,87	1.880,09	2.071,58
METM-150-060/GD	1540	600	792	1,28	750	6,4	16,1	1.577,20	1.813,78	2.005,27
METM-180-060/GD	1750	600	889	1,27	900	7,8	19,5	1.685,27	1.938,06	2.129,55

^A Akciová cena platná po dobu platnosti tohto cenníka

ⓐ Prehľad farieb uvedený na strane 152 ⓑ Detaily Akcie Colours free uvedené na strane 152 ⓐ Tepelný výkon meraný podľa EN 442, ΔT 50 K (75/65/20 °C) ⓐ Pre modely s pripojením Completo (s integrovaným ventilom) platí vyššia stavebná výška; celková stavebná výška HT = H + 175 mm. Ceny a technické údaje SK 01/2025 · Odporúčané maloobchodné ceny v € s DPH



Pre čisto elektrickú prevádzku

Prevedenie lakované s el. vykurov. tyčou RACY-S

Model	H mm	L mm	Výkon el. vykurov. tyče Watt	Cena biela + farby Akcia Colours free ² €	Cena ¹ farby Kat. 1 €	Cena ¹ farby Kat. 2 €
METE-080-040/GD	805	400	300	1.225,60	1.409,43	1.600,92
METE-150-040/GD	1540	400	500	1.507,02	1.733,07	1.924,56
METE-180-040/GD	1750	400	600	1.613,92	1.856,01	2.047,49
METE-120-050/GD	1225	500	500	1.373,43	1.579,44	1.770,93
METE-150-050/GD	1540	500	600	1.539,10	1.769,97	1.961,46
METE-180-050/GD	1750	500	750	1.647,79	1.894,96	2.086,45
METE-180-060/GD	1750	600	900	1.699,39	1.954,30	2.145,78



Prevedenie lakované s el. vykurov. tyčou IHE (základná bez regulácie)

Model	H ⁴⁾ mm	L mm	Výkon el. vykurov. tyče Watt	Cena biela + farby Akcia Colours free ² €	Cena ¹ farby Kat. 1 €	Cena ¹ farby Kat. 2 €
METSS080040EAZD	805	400	300	1.099,72	1.360,81	1.552,30
METSS150040EAZD	1540	400	600	1.411,83	1.749,75	1.941,24
METSS180040EAZD	1750	400	600	1.563,47	1.939,29	2.130,78
METSS120050EAZD	1225	500	600	1.236,57	1.530,69	1.722,17
METSS150050EAZD	1540	500	600	1.437,89	1.782,36	1.973,84
METSS180050EAZD	1750	500	900	1.607,11	1.991,70	2.183,19
METSS180060EAZD	1750	600	900	1.678,62	2.075,74	2.267,22

Rozsah štandardnej dodávky pre čisto elektrickú prevádzku

- plnené nehorľavým vykurovacím médiom, mrazuvzdorným do - 20 °C
- el. vykurovacia tyč RACY-S s diaľk. ovládaním, vrátane batérií, s voliteľnými režimami prevádzky: manuálne (na izbovú teplotu), týždenný program, časový spínač, vypnuté; s prírodným káblom v bielej farbe so zástrčkou
- integrovaná el. vykurovacia tyč IHE, vstavaná vpravo, biela s bielym káblom so zástrčkou (biele telesá), chróm so šedým káblom so zástrčkou (farebné telesá)
- montážna sada vo farbe radiátora, u prevedenia Technoline je sada vo farbe RAL 7013 (sivohnedá)
- balenie v celistvom kartóne



Akciová cena na radiátory pre elektrické a kombi. vykurovanie s vstavanou el. vykurovacou tyčou

Príslušenstvo (objednáva sa zvlášť)	Objednávacie číslo chróm	Objednávacie číslo farebný	Cena € chróm	Cena € farebný
Háčky na ručník, sada se 2 ks, chróm	480438	-	74,43	-
Držiak na uterák ^{*)} , k radiátoru dĺžky 400	468038	468039	147,66	147,66
Držiak na uterák ^{*)} , k radiátoru dĺžky 500	468048	468049	154,44	154,44
Držiak na uterák ^{**)} , k radiátoru dĺžky 600	468058	468059	181,49	181,49

*) Na nasunutie uteráka zo strany **) Na nasunutie uterákov zhora

Akcia Colours free

© Detaily Akcie Colours free uvedené na strane 152

Typy na pripojenie

Špecifikácie príslušenstva s obj. číslami a cenami nájdete na str. 140-141

Pre teplovodné vykurovanie

alebo

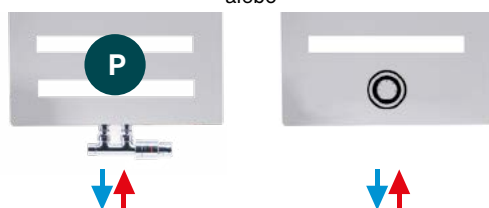

Completo s integrovaným ventilom³⁾

Pre kombinované vykurovanie

alebo



Modely MET s el. vykurov. tyčou vstavanou na stavbe vľavo alebo vpravo
Modely METM s el. vykurov. tyčou vstavanou vo výrobe

Teplovodná alebo kombinovaná prevádzka:

s inštaláciou el. vyk. tyče na stavbe s pripojovacou armatúrou Design Line, set P

Completo s integrovaným ventilom ³⁾

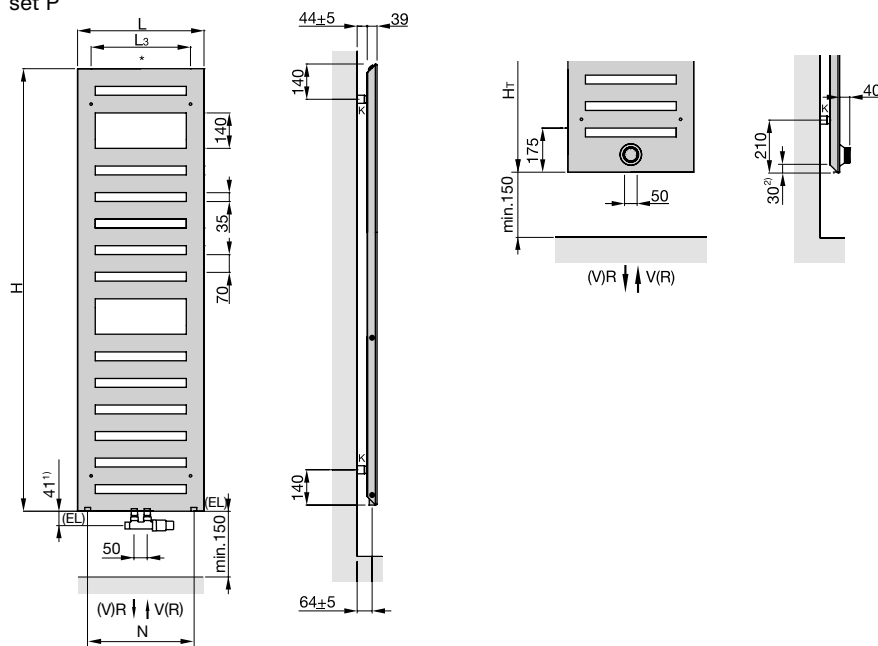

Kombinovaná prevádzka:

s pripojovacou armatúrou Design Line, set P a vstavanou el. vyk. tyčou RACY-S

Elektrická prevádzka:

s vstavanou el. vyk. tyčou RACY-S

Elektrická prevádzka:

s vstavanou el. vyk. tyčou IHE

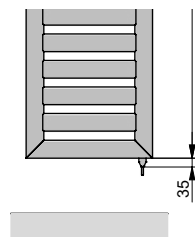
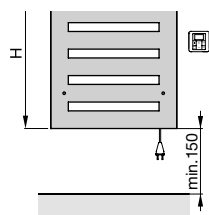
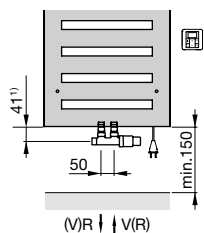

- H = stavebná výška
- L = stavebná dĺžka
- L₃ = rozteč upevnenia, L - 106 mm
- K = konzola
- V = prívod 1/2"
- R = spiatočka 1/2"
- * = odzdušnenie 1/2"
- N = rozteč pripojenia, L - 80 mm
- H_T = celková stavebná výška, H + 175 mm
- EL = možnosť inštalovať el. vykurovaciu tyč na stavbe

1) Uvedené rozmery platia iba pri inštalácii s príslušenstvom Design Line uvedeným v tomto katalógu na strane 142

2) Vzdialenosť od spodnej hrany radiátora k osi pripojenia Completo

3) Bez vnútorného obtoku pre 1-rúrkovú sústavu, nie je možné pre kombinovanú prevádzku

Rozmery v mm

3) Poznámky k pripojeniu Completo s integrovaným ventilom

- za príplatok 459,79 €
- iba pre teplovodnú prevádzku
- vrátane termostatickej hlavice
- na koniec objednávacieho čísla doplniť V503 (napr. MEP-xxx-xxx-V503)



Štýlová vertikála

Vertikálne prevedenie dodáva radiátorom elegantný moderný vzhľad a umožňuje doceliť vysoký výkon aj vo veľmi úzkom priestore.

Zehnder Tetris

Svieži designový koncept z dielne renomovaného štúdia King & Miranda. Asymetrické trubky v uzavretom ráme. Moderné riešenie pre akýkoľvek design a dispozíciu kúpeľne. Unikátna vnútorná konštrukcia umožňujúca rovnomerné nahrievanie po celej dĺžke radiátora. Vynikajúci výkon, pohodlné zavesenie a hĺbkové vysušanie uterákov.

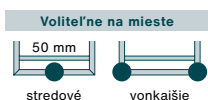

Skvelý výkon pre dokonalé vysušenie uterákov



Lakovaný povrch bez viditeľných otláčkov prstov

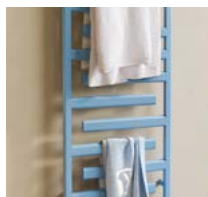

Pohodlné zavesenie uterákov zhora aj z oboch strán



Jednoduché čisté tvary



Čisto el. prevádzka s novými vykurovacími tyčami Zehnder IHC



K dodaniu v dĺžkach 50 a 60 cm a vo výškach 86/110/146/170 cm

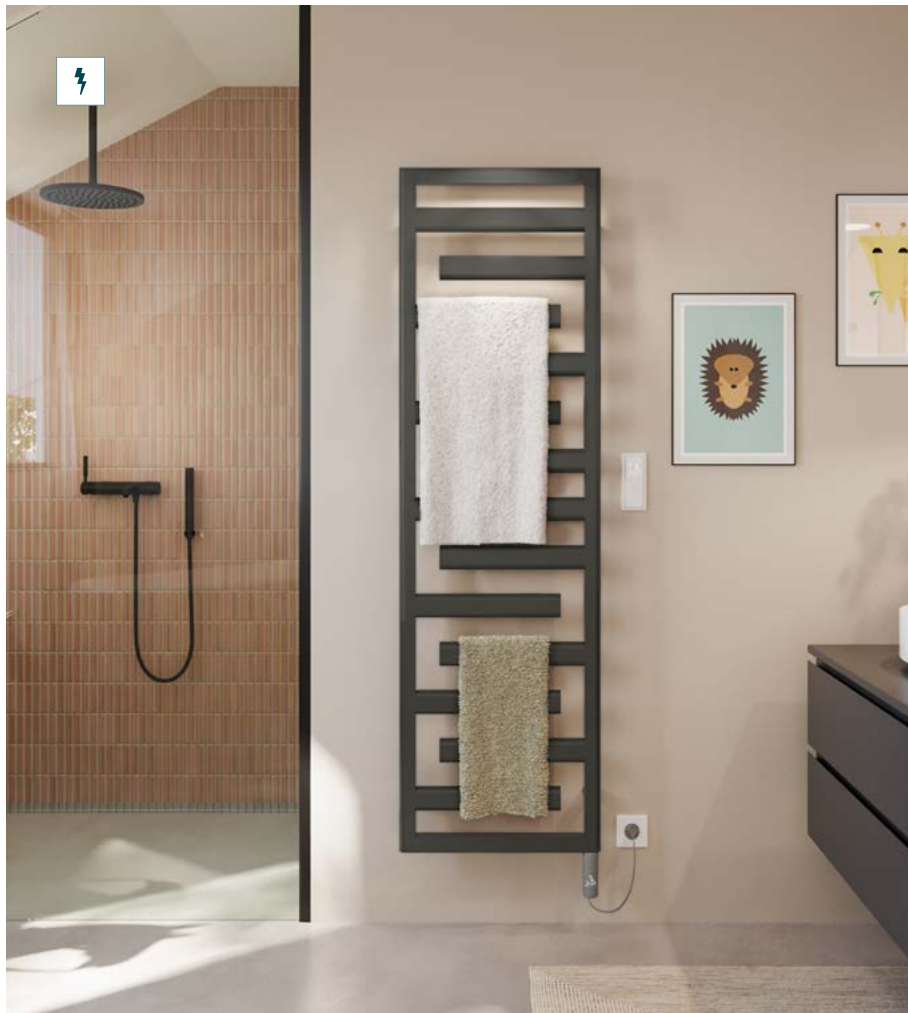

Kompletná ponuka radiátorov na www.zehnder.sk



reddot award 2024
winner



Zehnder Tetris

Prehľad modelov

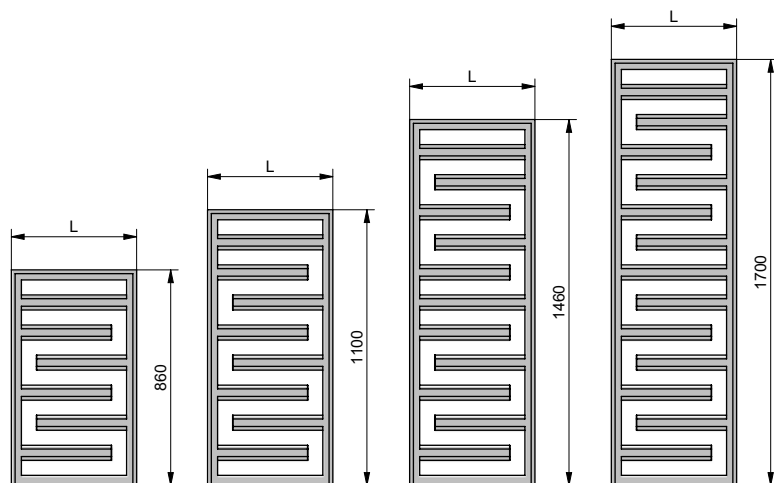

Popis výrobku

- tvorený z vodorovných asymetricky uložených oválnych rúrok 60 x 30 mm, vložených do ocelového rámu z D-profilu 40 x 30 mm
- rúrky dokonale zvarené bez viditeľných zvarov
- tepelné výkony merané podľa EN 442 s označením CE
- prevedenie so stredovým a vonkajším pripojením
- pre teplovodnú prevádzku

Technické údaje

Prevádzkový tlak max. 4 bar
Prevádzková teplota max. 95 °C

Rozsah dodávky pre teplovodnú prevádzku

- základná a vrchná prášková farba
- 4x 1/2" pripojenie pre prívod a späťtok:
Vonkajšie pripojenie 2x 1/2" alebo stredové pripojenie s roztečou 50 mm
- odvzdušňovací ventil 1/2" a 2x zátky 1/2"
- montážna sada vo farbe radiátora
- balenie v celistvom kartóne

Ceny a technické údaje

Pre teplovodnú prevádzku



Prevedenie lakované

Model	H mm	L mm	Tepelný výkon EN 442 ^③ Watt	Exp. n	Výkon el. vykur. tyče Watt	V dm ³	M kg	Cena biela + farby Akcia Colours free ^② €	Cena ^① farby Kat. 1 €	Cena ^① farby Kat. 2 €
TETSS090050WZZZ	860	500	388	1,25	-	5,7	7,9	585,48	731,85	923,34
TETSS110050WZZZ	1100	500	493	1,26	-	6,8	10,3	693,72	867,15	1.058,64
TETSS150050WZZZ	1460	500	655	1,26	-	8,9	13,4	838,86	1.048,58	1.240,06
TETSS170050WZZZ	1700	500	765	1,26	-	10,4	15,5	960,63	1.200,79	1.392,27
TETSS090060WZZZ	860	600	455	1,25	-	6,6	9,5	616,23	770,29	961,77
TETSS110060WZZZ	1100	600	579	1,25	-	8,1	12,2	733,08	916,35	1.107,84
TETSS150060WZZZ	1460	600	768	1,27	-	10,6	15,9	891,75	1.114,69	1.306,17
TETSS170060WZZZ	1700	600	898	1,27	-	12,3	18,4	1.023,36	1.279,20	1.470,69

Pre kombinovanú prevádzku



Prevedenie lakované s el. vykúr. tyčou IHC

Model	H ⁴⁾ mm	L mm	Tepelný výkon EN 442 ^③ Watt	Exp. n	Výkon el. vykur. tyče Watt	V dm ³	M kg	Cena biela + farby Akcia Colours free ^② €	Cena ^① farby Kat. 1 €	Cena ^① farby Kat. 2 €
TETSS090050MCZD	860	500	351	1,24	400	5,42	8,1	907,15	1.043,22	1.234,71
TETSS110050MCZD	1100	500	418	1,25	400	6,85	10,2	1.042,50	1.198,87	1.390,36
TETSS150050MCZD	1460	500	551	1,25	600	9,01	13,2	1.178,88	1.355,72	1.547,20
TETSS170050MCZD	1700	500	639	1,25	600	10,44	15,3	1.284,27	1.476,91	1.668,40
TETSS090060MCZD	860	600	401	1,24	400	6,43	9,5	967,08	1.112,14	1.303,63
TETSS110060MCZD	1100	600	477	1,25	600	8,14	11,9	1.087,96	1.251,16	1.442,64
TETSS150060MCZD	1460	600	625	1,25	600	10,71	15,6	1.227,44	1.411,56	1.603,05
TETSS170060MCZD	1700	600	726	1,25	900	12,42	18,0	1.370,02	1.575,53	1.767,02

① Prehľad farieb uvedený na strane 152 ② Detaily Akcie Colours free uvedené na strane 152

③ Tepelný výkon meraný podľa EN 442, ΔT 50 K (75/65/20 °C)

Ceny a technické údaje SK 01/2025 · Odporúčané maloobchodné ceny v € s DPH

Pre kombinovanú prevádzku



Prevedenie lakované s el. vykurov. tyčou IHE (základná bez regulácie)

Model	H ⁴⁾ mm	L mm	Tepelný výkon EN 442 ²⁾ Watt	Exp. n	Výkon el. vykurov. tyče Watt	V dm ³	M kg	Cena biela + farby Akcia Colours free ²⁾ €	Cena ¹⁾ farby Kat. 1 €	Cena ¹⁾ farby Kat. 2 €
TETSS090050MAZD	860	500	351	1,24	400	5,42	8,1	665,31	765,11	956,60
TETSS110050MAZD	1100	500	418	1,25	400	6,85	10,2	819,18	942,06	1.133,54
TETSS150050MAZD	1460	500	551	1,25	600	9,01	13,2	965,30	1.110,10	1.301,59
TETSS170050MAZD	1700	500	639	1,25	600	10,44	15,3	1.118,07	1.285,78	1.477,27
TETSS090060MAZD	860	600	401	1,24	400	6,43	9,5	728,41	837,67	1.029,15
TETSS110060MAZD	1100	600	477	1,25	600	8,14	11,9	867,89	998,07	1.189,56
TETSS150060MAZD	1460	600	625	1,25	600	10,71	15,6	1.057,19	1.215,77	1.407,26
TETSS170060MAZD	1700	600	726	1,25	900	12,42	18,0	1.180,06	1.357,07	1.548,56

Pre čisto elektrickú prevádzku



Prevedenie lakované s el. vykurov. tyčou IHC

Model	H ⁴⁾ mm	L mm	Výkon el. vykurov. tyče Watt	Cena biela + farby Akcia Colours free ²⁾ €	Cena ¹⁾ farby Kat. 1 €	Cena ¹⁾ farby Kat. 2 €
TETSS090050ECZD	860	500	400	1.079,94	1.242,30	1.433,79
TETSS110050ECZD	1100	500	400	1.241,07	1.426,80	1.618,29
TETSS150050ECZD	1460	500	600	1.403,43	1.613,76	1.805,25
TETSS170050ECZD	1700	500	600	1.528,89	1.757,67	1.949,16
TETSS090060ECZD	860	600	400	1.151,28	1.323,48	1.514,97
TETSS110060ECZD	1100	600	600	1.295,19	1.489,53	1.681,02
TETSS150060ECZD	1460	600	600	1.461,24	1.680,18	1.871,67
TETSS170060ECZD	1700	600	900	1.630,98	1.875,75	2.067,24

Pre čisto elektrickú prevádzku



Prevedenie lakované s el. vykurov. tyčou IHE (základná bez regulácie)

Model	H ⁴⁾ mm	L mm	Výkon el. vykurov. tyče Watt	Cena biela + farby Akcia Colours free ²⁾ €	Cena ¹⁾ farby Kat. 1 €	Cena ¹⁾ farby Kat. 2 €
TETSS090050EAZD	860	500	400	739,23	849,93	1.041,42
TETSS110050EAZD	1100	500	400	910,20	1.046,73	1.238,22
TETSS150050EAZD	1460	500	600	1.072,56	1.233,69	1.425,18
TETSS170050EAZD	1700	500	600	1.242,30	1.429,26	1.620,75
TETSS090060EAZD	860	600	400	809,34	931,11	1.122,60
TETSS110060EAZD	1100	600	600	964,32	1.109,46	1.300,95
TETSS150060EAZD	1460	600	600	1.174,65	1.350,54	1.542,03
TETSS170060EAZD	1700	600	900	1.311,18	1.507,98	1.699,47

Priradenie farby vykurovacej tyče IHC k farebnému variantu radiátora (zmeny na vyžiadanie):

biela: kód farby 9016, 9010, 0556, 0521, 0067, 0253, 7234, 0335, 0262, 7247, 7231, 0264, 0258, 1235, 0272, 0292, 0299, 0332, 6211, 6219

sivá: kód farby 9001, 0523, 9006, 9007, 7246, 7222, 0270, 0276, 7016, 7216, 7233, 0265, 6203, 0267,

čierna: kód farby 9217, 9005, 0557, 0550, 0529, 0346, 0336, 3003, 5224, 5214, 5210, 5203, 0289, 0325

Teplovodná prevádzka:
stredové pripojenie

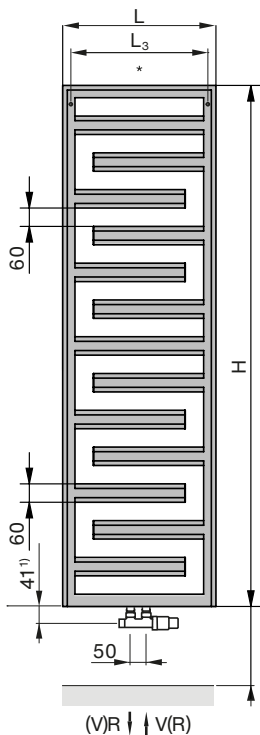

Teplovodná prevádzka:
vonkajšie pripojenie

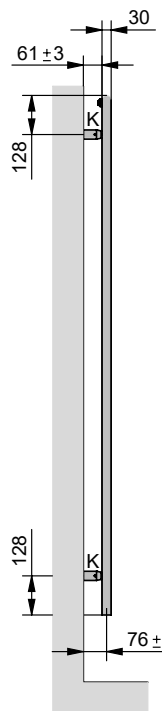
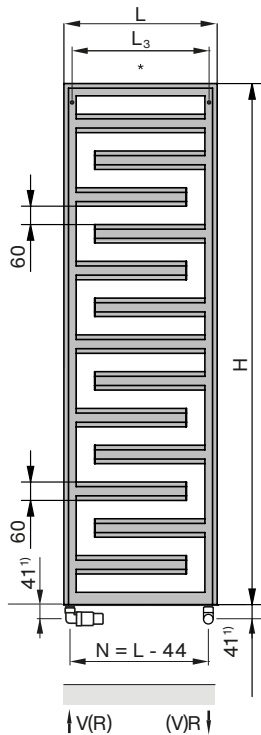

Rozsah štandardnej dodávky
pre čisto elektrickú prevádzku

- plnené nehorľavým vykurovacím médiom, mrazuvzdorným do - 20 °C
- el. vykurovacia tyč IHC, s voliteľnými režimami prevádzky: manuálna (na izbovú teplotu), týždenný program, časový spínač, vypnuté; varianta biela, šedá, čierna matná s prívodným káblom v bielej, šedej a čiernej farbe so zástrčkou
- integrovaná el. vykurovacia tyč IHE vstavaná vpravo, biela s bielym káblom so zástrčkou (biele telesá), chróm so šedým káblom so zástrčkou (farebné telesá)
- montážna sada vo farbe radiátora
- balení v celistvém kartonu

Elektrická prevádzka: s vstavanou el. vykurov. tyčou IHC **Elektrická prevádzka:** s vstavanou el. vykurov. tyčou IHE

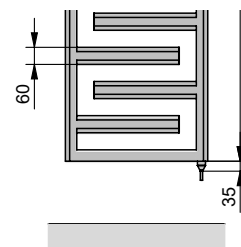
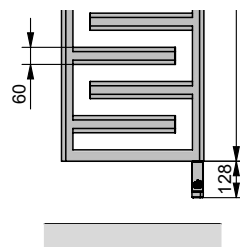

Kombinovaná prevádzka: s vstavanou el. vykurov. tyčou IHC

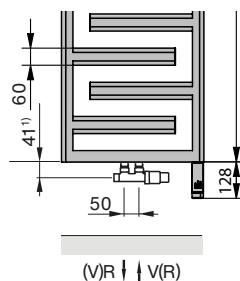

Kombinovaná prevádzka: s vstavanou el. vykurov. tyčou IHE

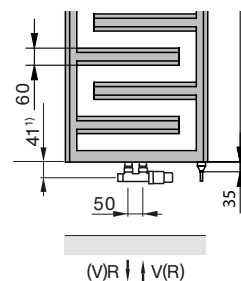

- H = stavebná výška
- L = stavebná dĺžka
- T = stavebná hĺbka = 30 mm
- K = konzola
- WA = vzdialenosť od steny 61±3 mm
- V = prívod 1/2"
- R = spiatočka 1/2"
- * = odvzdušnenie 1/2"
- N = rozteč pripojenia, L - 44 mm
- L3 = rozmery pre montáž, L - 49 mm

Rozmery v mm

1) Uvedené rozmery platia iba pri inštalácii s príslušenstvom Design Line, uvedeným v tomto katalógu na strane 142



2) Detaily Akcie Colours free uvedené na strane 152

Tipy na pripojenie

Špecifikácie príslušenstva s obj. číslami a cenami nájdete na str. 140-141

Pre teplovodné vykurovanie

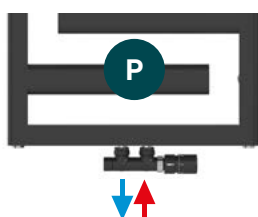

Pre kombinované vykurovanie

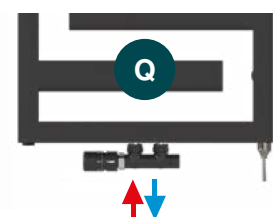
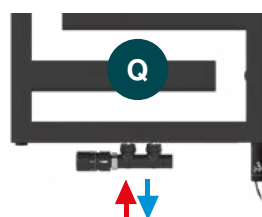



Zehnder Kazeane

Unikátny design od známych návrhárov King & Miranda. Pôvabný aj praktický. Veľkorysé otvory umožňujú pohodlné zavesenie a sušenie viacerých uterákov. Dva rady šikmých plochých rúrok zvyšujú jeho inovatívnosť. Využitelný kdekoľvek v interiéri, nielen v kúpeľni. Vhodný pre teplovodné, kombinované aj čisto elektrické vykurovanie v takmer 50 farbách a chróme.

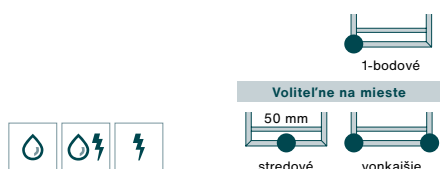

Inovatívny design so šikmými rúrkami od King & Miranda



Pohodlné zavesenie uterákov vďaka veľkému otvorom



Skrytá elektrická vykurovacia tyč neruší vzhľad radiátora



Vybrané ventily vo farbe radiátora



K dodaniu v dĺžke 50, 60 cm a 8 výškach



Biela a 46 farebných odtieňov, chrómované prevedenie

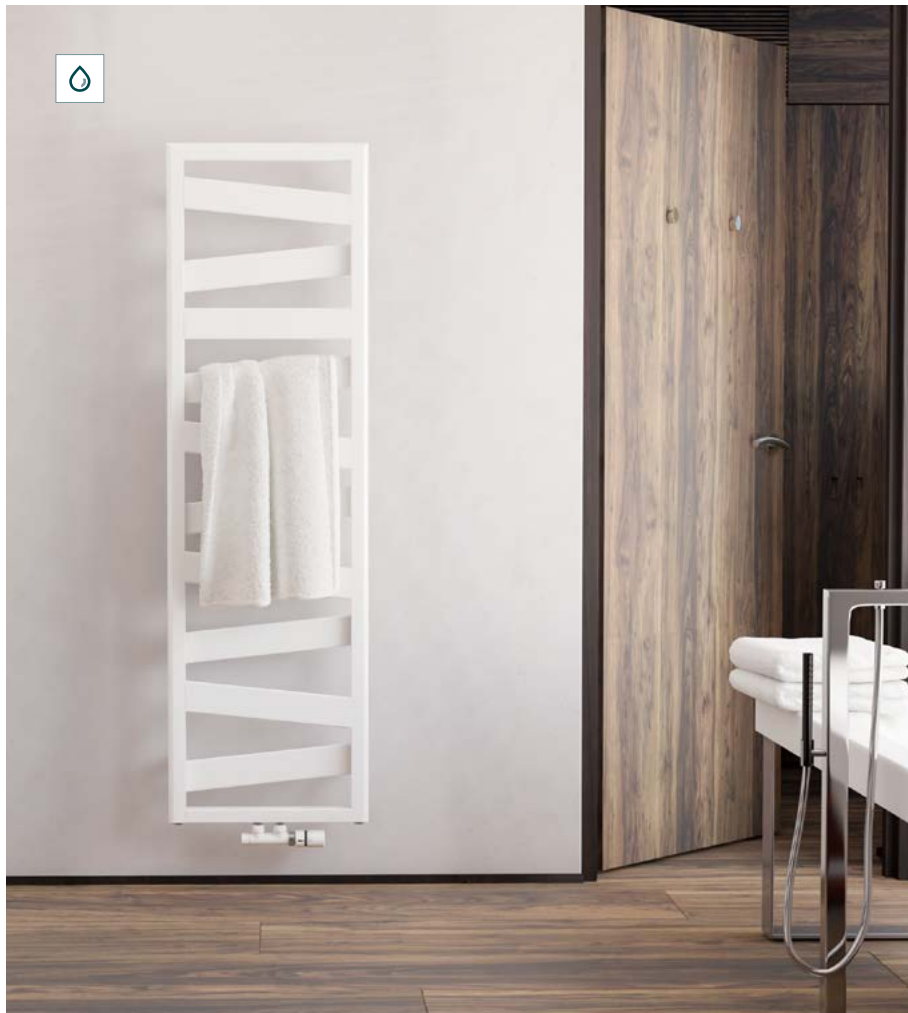

Kompletná ponuka radiátorov na www.zehnder.sk



reddot award 2018
winner



Zehnder Kazeane

Prehľad modelov

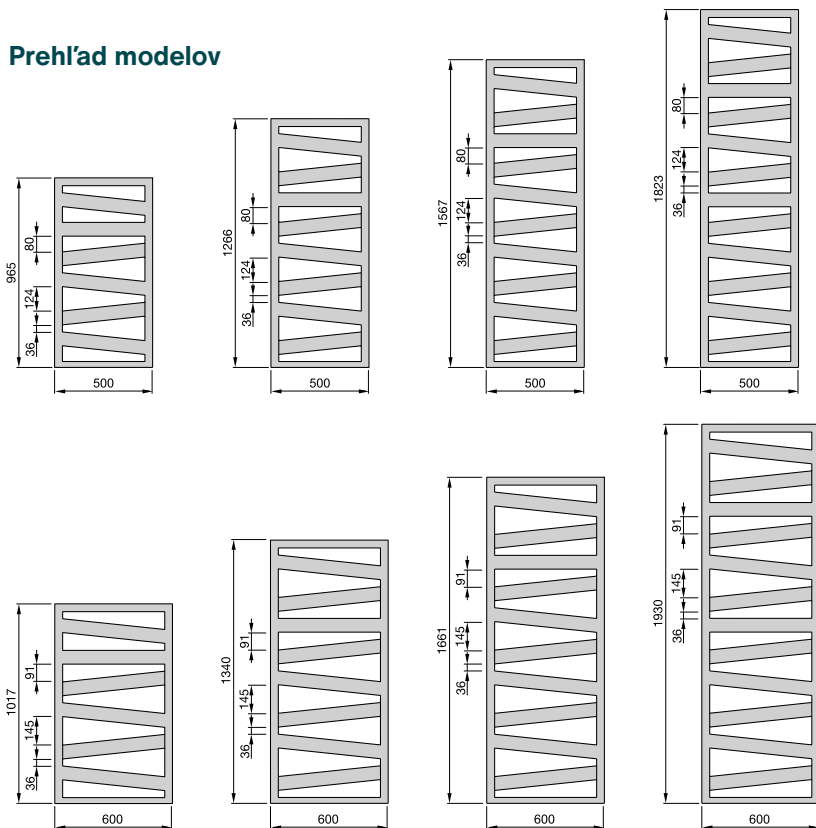

Popis výrobku

- presné oceľové rúrky, dokonale zvarené bez viditeľných zvarov
- dve úrovne šikmých plochých rúrok
- tepelné výkony merané podľa EN 442 s označením CE
- prevedenie so stredovým aj vonkajším pripojením
- pre teplovodné, kombinované alebo čisto elektrické vykurovanie

Technické údaje

Prevádzkový pretlak max. 4 bar
Prevádzková teplota max. 110 °C

Rozsah dodávky pre teplovodnú prevádzku

- základná a vrchná prášková farba alebo vysoko akostný chrómovaný povrch
- 4x 1/2" pripojenie pre prívod a spätočku vonkajšie pripojenie 2x 1/2" alebo stredové pripojenie 2x 1/2" s roztečou 50 mm (pre kombinované vykurovanie stredové pripojenie roztečou 50 mm s možnosťou inštalácie el. vykurovacie tyče vo vonkajšej zvislej rúrke)
- odvzdušňovací ventil 1/2" a 2 záslepky 1/2"
- montážna sada vo farbe radiátora
- balenie v celistvom kartóne

Ceny a technické údaje

Pre teplovodnú alebo kombinovanú prevádzku



Prevedenie lakované

Model	H mm	L mm	Tepelný výkon EN 442 ^③ Watt	Exp. n	Výkon el. vykur. tyče Watt	V dm ³	M kg	Cena biela + farby Akcia Colours free ^② €	Cena ^① farby Kat. 1 €	Cena ^① farby Kat. 2 €
RK-100-050	965	500	398	1,24	300	3,4	8,4	663,89	829,87	1.021,36
RK-130-050	1266	500	509	1,24	300	4,1	10,7	738,53	923,16	1.114,65
RK-160-050	1567	500	621	1,23	600	4,8	13,1	858,82	1.073,53	1.265,02
RK-180-050	1823	500	723	1,25	600	5,7	15,1	965,41	1.206,77	1.398,25
RK-100-060	1017	600	473	1,25	300	3,8	9,9	685,23	856,55	1.048,03
RK-130-060	1340	600	608	1,24	600	4,6	12,6	762,88	953,61	1.145,09
RK-170-060	1661	600	743	1,24	600	5,4	15,4	899,93	1.124,91	1.316,40
RK-190-060	1930	600	847	1,25	600	6,5	18,0	989,78	1.237,23	1.428,72

Prevedenie chrómované

Model	H mm	L mm	Tepelný výkon EN 442 ^③ Watt	Exp. n	Výkon el. vykur. tyče Watt	V dm ³	M kg	Cena chróm €
RKC-100-050	965	500	261	1,27	-	3,4	8,5	1.741,61
RKC-130-050	1266	500	327	1,27	300	4,1	10,8	1.937,67
RKC-160-050	1567	500	393	1,28	300	4,8	13,1	2.257,43
RKC-180-050	1823	500	461	1,28	300	5,7	15,4	2.556,28
RKC-100-060	1017	600	304	1,28	300	3,8	10,0	1.796,81
RKC-130-060	1340	600	386	1,27	300	4,6	12,7	2.074,69
RKC-170-060	1661	600	468	1,27	300	5,4	15,4	2.356,42
RKC-190-060	1930	600	544	1,28	300	6,5	17,9	2.636,21

① Prehľad farieb uvedený na strane 152 ② Detaily Akcie Colours free uvedené na strane 152

③ Tepelný výkon meraný podľa EN 442, ΔT 50 K (75/65/20 °C)

Ceny a technické údaje SK 01/2025 · Odporúčané maloobchodné ceny v € s DPH

Pre čisto elektrickú prevádzku



Prevedenie lakované s elektrickou vykur. tyčou RACY-C

Model	H ⁴⁾ mm	L mm	Výkon el. vykur. tyče Watt	Cena biela + farby Akcia Colours free ²⁾ €	Cena ¹⁾ farby Kat. 1 €	Cena ¹⁾ farby Kat. 2 €
RK-130-050/GD	1291	500	500	1.290,74	1.484,35	1.675,84
RK-160-050/GD	1592	500	600	1.476,64	1.698,14	1.889,62
RK-130-060/GD	1365	600	600	1.469,20	1.689,58	1.881,06
RK-170-060/GD	1686	600	750	1.668,46	1.918,73	2.110,21

Prevedenie chrómované s elektrickou vykur. tyčou RACY-C

Model	H ⁴⁾ mm	L mm	Výkon el. vykur. tyče Watt	Cena chróm €
RKC-130-050/GD	1291	500	300	2.687,60
RKC-160-050/GD	1592	500	300	3.075,91
RKC-130-060/GD	1365	600	300	3.119,70
RKC-170-060/GD	1686	600	500	3.656,45

Prevedenie lakované s el. vykुर. tyčou IHE (základná bez regulácie)



Model	H ⁴⁾ mm	L mm	Výkon el. vykur. tyče Watt	Cena biela + farby Akcia Colours free ²⁾ €	Cena ¹⁾ farby Kat. 1 €	Cena ¹⁾ farby Kat. 2 €
RKZSS130050EAZD	1266	500	500	884,20	1.080,64	1.272,13
RKZSS160050EAZD	1567	500	600	1.022,45	1.250,86	1.442,35
RKZSS130060EAZD	1340	600	600	920,37	1.123,29	1.314,77
RKZSS170060EAZD	1661	600	750	1.066,19	1.305,53	1.497,02

Prevedenie chrómované s el. vykुर. tyčou IHE (základná bez regulácie)

Model	H ⁴⁾ mm	L mm	Výkon el. vykur. tyče Watt	Cena chróm €
RKZCS130050EAZD	1266	500	500	2.184,60
RKZCS160050EAZD	1567	500	600	2.537,63
RKZCS130060EAZD	1340	600	600	2.343,22
RKZCS170060EAZD	1661	600	750	2.642,95

Rozsah štandardnej dodávky pre čisto elektrickú prevádzku

- plnené nehorľavým vykurovacím médiom, mrazuvzdorným do - 20 °C
- integrovaná el. vykurovacia tyč RACY-C, vstavaná vľavo dole, s diaľkovým ovládaním Model 2 (vid' obr.) a voliteľnými režimami prevádzky: manuálna, týždenný program, 2 hod. časovač s vykurovaním na max. výkon, vypnuté; s prívodným káblom v bielej farbe so zástrčkou. Detekcia otvoreného okna, poistka proti prevádzke bez vykurovacieho média, zámok tlačidiel
- integrovaná el. vykurovacia tyč IHE, vstavaná vpravo, biela s bielym káblom so zástrčkou (biele telesá), chróm so šedým káblom so zástrčkou (farebné telesá a chróm)
- montážna sada a krytka elektrickej vykurovacej tyče vo farbe radiátora
- balenie v celistvom kartóne s označením CE



Akcia Colours free

2) Detaily Akcie Colours free uvedené na strane 152

Typy na pripojenie

Špecifikácie príslušenstva s obj. číslami a cenami nájdete na str. 140-141

Pre teplovodné vykurovanie

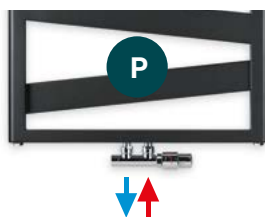

Pre kombinované vykurovanie

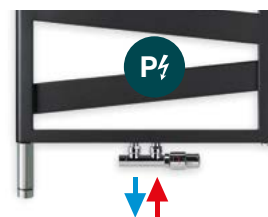

Elektrická vykurovacia tyč voliteľná vľavo alebo vpravo

Teplovodná prevádzka:
vonkajšie pripojenie

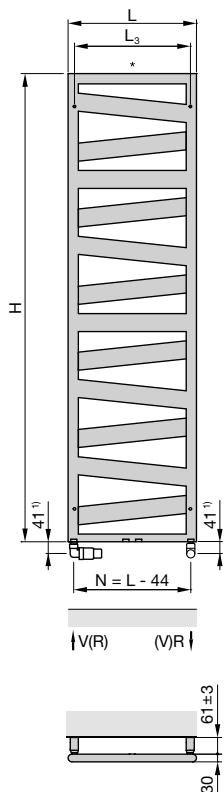

Teplovodná prevádzka:
stredové pripojenie

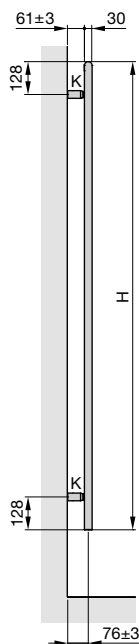
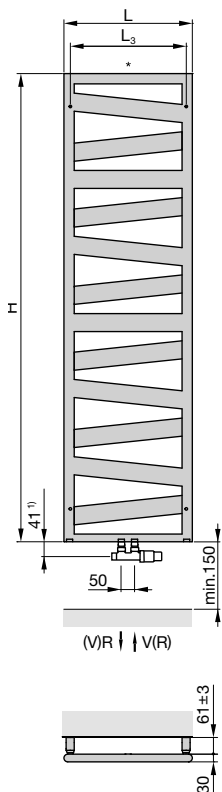

- 1) Uvedené rozmery platia iba pri inštalácii s príslušenstvom Design Line, uvedenom v tomto katalógu na strane 142
4) Celková výška vrátane elektrickej vykurovacej tyče

Kombinovaná prevádzka:
stredové pripojenie 50 mm
na teplovodné vykurovanie
s el. vykurovacou tyčou
Wivar II vpravo alebo vľavo
(EL)

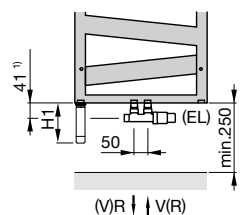

Elektrická prevádzka:
s elektrickou vykurovacou tyčou
RACY-C

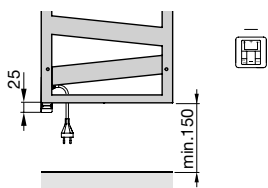

Elektrická prevádzka:
s elektrickou vykurovacou
tyčou IHE

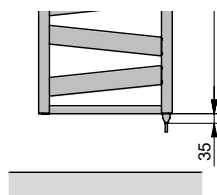

- H = stavebná výška
L = stavebná dĺžka
T = stavebná hĺbka 30 mm
K = konzola
WA = vzdialenosť od steny 61±3 mm

V = prívod 1/2"
R = spiatka 1/2"
* = odvzdušnenie 1/2"
N = rozteč pripojenia, L - 44 mm
L3 = rozmery pre montáž, L - 49 mm
H1 = 134 mm (Wivar II)

Rozmery v mm

Príslušenstvo (objednáva sa zvlášť)

Objednávacie číslo

Cena €

Háčiky na uterák (sada 2 ks), chróm

480438

74,43

Na sušenie veľkých osušiek so zavesením háčikov na vrchné vodorovné rúrky



Zehnder Kazeane s vykurovacou tyčou IHE vhodnou pre nadradené riadenie

Zehnder Subway

Štýlový a čistý design bez kompromisov. Pravouhlý rám a jemné guľaté vodorovné rúrky rovnomerne vzdialené pôsobia harmonicky. Vytvárajú krásny designový objekt. Ponúka možnosť sušenia viacerých uterákov zároveň. Na želanie vyhotovenie pre rozdelenie priestoru. Vhodný pre teplovodnú, kombinovanú a elektrickú prevádzku. Dostupný v mnohých farbách, chrómovanom aj nerezovom prevedení.

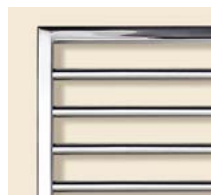
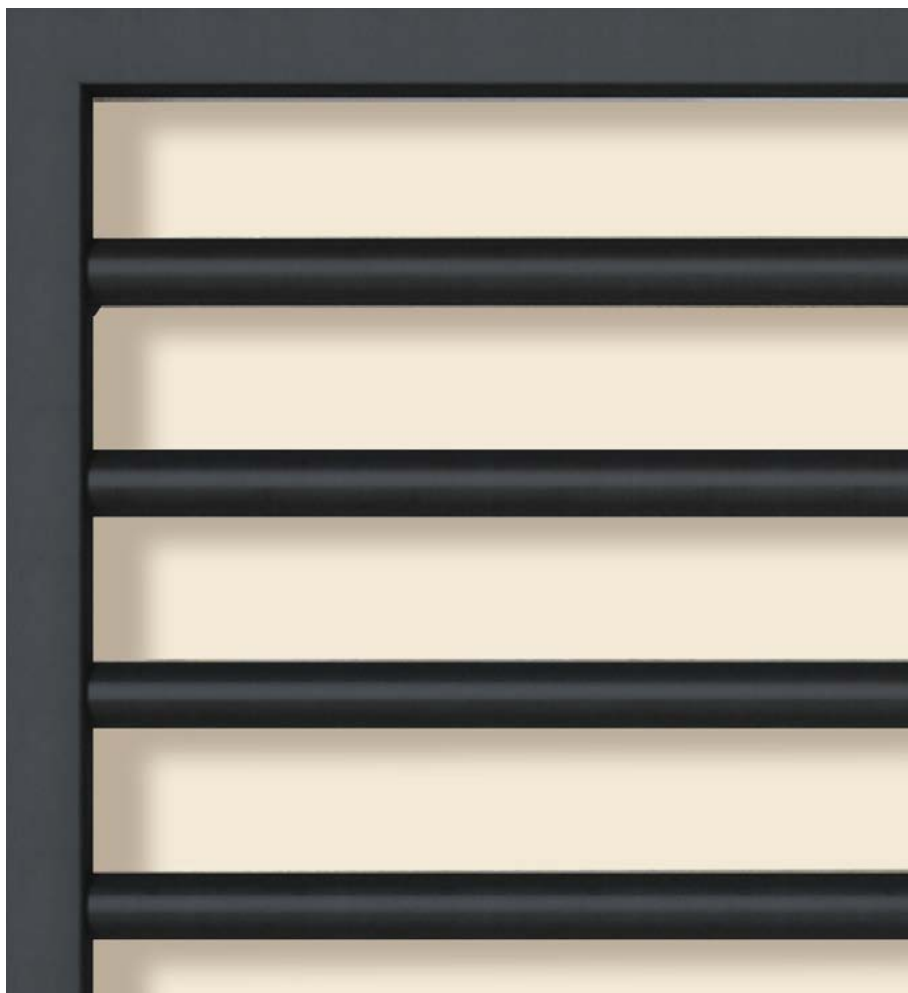
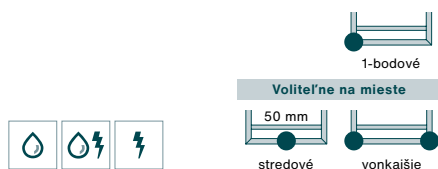

Čistý design, pravouhlý rám a guľaté rúrky



Pohodlné zavesenie uterákov v akejkol'vek výške



Harmónia tvaru el. vykurovacie tyče s rámom



K dodaniu v dĺžke 45 a 60 cm a 5 výškach



Chróm, nerezová oceľ



Biela a 46 farebných odtieňov



Vyhotovenie pre rozdelenie priestoru

Kompletná ponuka radiátorov na www.zehnder.sk



Zehnder Subway

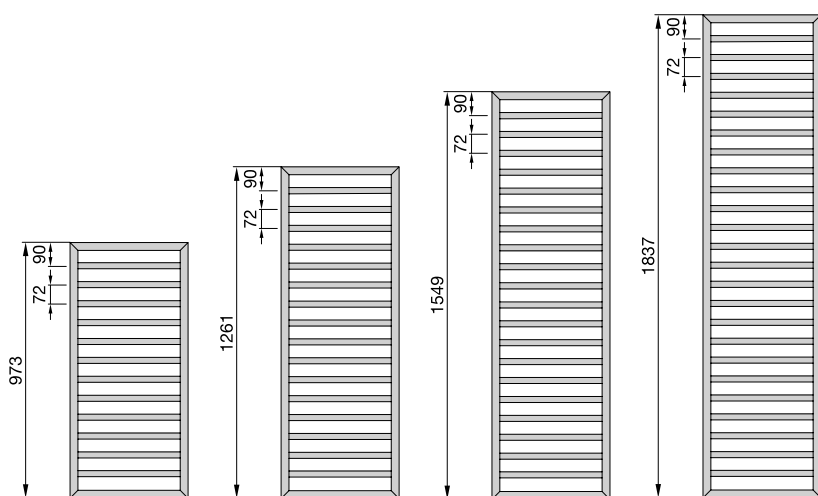

Popis výrobku

- presné ocel'ové vodorovné rúrky \varnothing 23 mm, rovnomerne od seba vzdialené v obvodovom ráme štvorcového prierezu 30 x 30 mm
- dokonale zvarené laserovou technológiou bez viditeľných zvarových spojov ■ tepelné výkony, merané podľa EN 442 s označením CE
- so stredovým pripojením s roztečou 50 mm a vonkajším pripojením ■ pre teplovodné, kombinované alebo čisto elektrické vykurovanie

Technické údaje: Prevádzkový pretlak max. 10 bar. Prevádzková teplota max. 110 °C (SUB), 95 °C (SUBM)

Rozsah dodávky pre teplovodnú prevádzku

- základná a vrchná prášková farba, vysoko akostný chrómovaný povrch alebo z leštenej nerezovej ocele
- 4x 1/2" pripojenie pre prívod / späťotoku, zapustené v spodnej štvorcovej rúrke: stredové s roztečou 50 mm a vonkajšie na ľavej a pravej strane 1/2" ■ kombinovaná prevádzka: spodné stredové pripojenie 2x 1/2" pre prívod / späťotoku s roztečou 50 mm a) s integrovanou elektrickou vykurovacou tyčou RACY-S, vstavanou vo výrobe vpravo dole a diaľkovým ovládaním Model 2, režimy prevádzky: manuálna, týždenný program, 2 hod. časovač s vykurovaním na plný výkon, vypnuté, b) ľubovoľnou el. vykurovacou tyčou 1/2" inštalovanou na stavbe ■ 1x odvzdušňovací ventil 1/2", 2x záslepka 1/2" ■ montážna sada / krytka el. vykurovacej tyče vo farbe radiátora ■ balenie v celistvom kartóne

Ceny a technické údaje

Pre teplovodnú alebo kombinovanú prevádzku s inštaláciou el. vyk. tyče na stavbe



Prevedenie lakované

Model	H mm	L mm	Tepelný výkon EN 442 ^③ Watt	Exp. n	Výkon el. vyk. tyče Watt	V dm ³	M kg	Cena biela + farby Akcia Colours free ^② €	Cena ^① farby Kat. 1 €	Cena ^① farby Kat. 2 €
SUB-060-045	613	450	310	1,25	300	2,3	5,2	483,18	603,98	795,47
SUB-100-045	973	450	401	1,25	300	3,5	6,7	512,37	640,46	831,95
SUB-130-045	1261	450	509	1,25	300	4,5	8,6	590,52	738,16	929,65
SUB-150-045	1549	450	615	1,25	600	5,4	10,6	694,72	868,39	1.059,88
SUB-180-045	1837	450	715	1,24	600	6,3	12,2	778,07	972,60	1.164,08
SUB-100-060	973	600	499	1,25	300	4,3	8,3	540,15	675,20	866,68
SUB-130-060	1261	600	639	1,25	600	5,4	10,5	620,62	775,77	967,26
SUB-150-060	1549	600	772	1,25	600	7,2	12,5	731,79	914,74	1.106,23
SUB-180-060	1837	600	898	1,24	900	7,7	14,7	819,83	1.024,79	1.216,27

Prevedenie chrómované

Model	H mm	L mm	Tepelný výkon EN 442 ^③ Watt	Exp. n	Výkon el. vyk. tyče Watt	V dm ³	M kg	Cena chróm €	Model	Tepelný výkon EN 442 ^③ Watt	Exp. n	Cena nerez. ocel' €
SUBC-060-045	613	450	205	1,27	-	2,3	5,1	1.013,14	SUBI-060-045	221	1,27	1.271,43
SUBC-100-045	973	450	265	1,27	300	3,5	6,5	1.266,00	SUBI-100-045	287	1,27	1.585,62
SUBC-130-045	1261	450	336	1,27	300	4,5	8,4	1.396,42	SUBI-130-045	370	1,27	1.750,75
SUBC-150-045	1549	450	413	1,27	300	5,4	10,1	1.648,84	SUBI-150-045	445	1,27	2.084,25
SUBC-180-045	1837	450	486	1,27	300	6,3	11,8	1.843,33	SUBI-180-045	523	1,28	2.505,66
SUBC-100-060	973	600	329	1,26	300	4,3	8,1	1.333,64	SUBI-100-060	356	1,26	1.685,99
SUBC-130-060	1261	600	408	1,26	300	5,4	10,2	1.470,50	SUBI-130-060	447	1,26	1.859,55
SUBC-150-060	1549	600	502	1,26	300	7,2	12,3	1.734,53	SUBI-150-060	538	1,25	2.213,89
SUBC-180-060	1837	600	590	1,26	600	7,7	14,3	1.940,61	SUBI-180-060	633	1,23	2.660,83

Modely zvýraznené červenou v bielej farbe, chróme a z nerezovej ocele štandardne skladosť v Zehnder Group s dodaním už do 14 pracovných dní.

A Akciová cena platná po dobu platnosti tohto cenníka

① Prehľad farieb uvedený na strane 152 ② Detaily Akcie Colours free uvedené na strane 152

③ Tepelný výkon meraný podľa EN 442, ΔT 50 K (75/65/20 °C)

Ceny a technické údaje SK 01/2025 · Odporúčané maloobchodné ceny v € s DPH

Pre kombinovanú prevádzku s el. vykurovacou tyčou RACY-S vstavanou vo výrobe



Prevedenie lakované

Model	H ⁴⁾ mm	L mm	Tepelný výkon EN 442 ³⁾ Watt	Výkon el. vykur. tyče Watt	V dm ³	M kg	Cena biela A + farby Akcia Colours free ²⁾ €	Cena ¹⁾ A farby Kat. 1 €	Cena ¹⁾ A farby Kat. 2 €
SUBM-130-45/GD	1291	450	509	500	4,5	8,6	874,39	1.036,67	1.228,16
SUBM-150-45/GD	1579	450	615	600	5,4	10,6	951,01	1.114,81	1.306,30
SUBM-180-45/GD	1867	450	715	600	6,3	12,2	1.101,97	1.283,78	1.475,26
SUBM-130-60/GD	1291	600	639	600	5,4	10,5	923,68	1.090,44	1.281,94
SUBM-150-60/GD	1579	600	772	750	7,2	12,5	1.041,16	1.222,94	1.414,43
SUBM-180-60/GD	1867	600	898	900	7,7	14,7	1.140,32	1.358,18	1.549,66

Akciová cena na radiátory pre elektrické a kombi. vykurovanie s vstavanou el. vykurovacou tyčou

Prevedenie chrómované

Model	H ⁴⁾ mm	L mm	Tepelný výkon EN 442 ³⁾ Watt	Výkon el. vyk. tyče Watt	V dm ³	M kg	Cena A chróm €	Model	Tepelný výkon EN 442 ³⁾ Watt	Cena A nerez. ocel' €
SUBMC-130-45/GD	1291	450	336	300	4,5	8,4	1.660,24	SUBMI-130-45/GD	370	1.820,95
SUBMC-150-45/GD	1579	450	413	300	5,4	10,1	1.957,66	SUBMI-150-45/GD	445	2.148,45
SUBMC-180-45/GD	1867	450	486	300	6,3	11,8	2.258,01	SUBMI-180-45/GD	523	2.600,01
SUBMC-130-60/GD	1291	600	408	300	5,4	10,2	1.750,88	SUBMI-130-60/GD	447	1.951,09
SUBMC-150-60/GD	1579	600	502	300	7,2	12,3	2.177,01	SUBMI-150-60/GD	538	2.387,36
SUBMC-180-60/GD	1867	600	590	600	7,7	14,3	2.373,83	SUBMI-180-60/GD	633	2.671,25

Prevedenie z nerezovej ocele

Rozsah dodávky elektrických radiátorov

- plnené nehoriavým vykurovacím médiom, mrazuvzdorným do - 20 °C
- elektrická vykurovacia tyč RACY-S s diaľkovým ovládaním Model 2, vrátane batérií, s voliteľnými režimami prevádzky: manuálna, týždenný program, 2 hod. časovač s vykurovaním na plný výkon, vypnuté; s bielym káblom so zástrčkou
- integrovaná el. vykurovacia tyč IHE, vstavaná vpravo, biela s bielym káblom so zástrčkou (biele telesá), chróm so šedým káblom so zástrčkou (farebné a nerezové telesá a chróm)
- montážna sada a krytka el. vyk. tyče vo farbe radiátora



Pre čisto elektrickú prevádzku



Prevedenie lakované s el. vyk. tyčou RACY-S

Model	H ⁴⁾ mm	L mm	Výkon el. vykur. tyče Watt	Cena biela A + farby Akcia Colours free ²⁾ €	Cena ¹⁾ A farby Kat. 1 €	Cena ¹⁾ A farby Kat. 2 €
SUBE-130-45/GD	1291	450	500	853,48	938,83	1.130,32
SUBE-150-45/GD	1579	450	600	927,26	1.019,97	1.211,45
SUBE-180-45/GD	1867	450	750	1.101,97	1.283,78	1.475,26
SUBE-130-60/GD	1291	600	600	923,68	1.090,44	1.281,94
SUBE-150-60/GD	1579	600	750	1.016,05	1.117,65	1.309,14
SUBE-180-60/GD	1867	600	900	1.140,32	1.358,18	1.549,66

Prevedenie chrómované s el. vyk. tyčou RACY-S

Model	H ⁴⁾ mm	L mm	Výkon el. vykur. tyče Watt	Cena A chróm €
SUBEC-130-45/GD	1291	450	300	1.619,64
SUBEC-150-45/GD	1579	450	300	1.910,17
SUBEC-180-45/GD	1867	450	300	2.258,01
SUBEC-130-60/GD	1291	600	300	1.750,88
SUBEC-150-60/GD	1579	600	300	2.123,94
SUBEC-180-60/GD	1867	600	600	2.315,08

Prevedenie z nerezovej ocele s el. vyk. tyčou RACY-S

Model	Výkon el. vykur. tyče Watt	Cena A nerez. ocel' €
SUBEI-130-45/GD	300	1.776,18
SUBEI-150-45/GD	300	2.095,31
SUBEI-180-45/GD	500	2.600,01
SUBEI-130-60/GD	300	1.951,09
SUBEI-150-60/GD	500	2.328,64
SUBEI-180-60/GD	600	2.605,61

A Akciová cena platná po dobu platnosti tohto cenníka

¹⁾ Prehľad farieb uvedený na strane 152 ²⁾ Detaily Akcie Colours free uvedené na strane 152

³⁾ Tepelný výkon meraný podľa EN 442, ΔT 50 K (75/65/20 °C)

⁴⁾ Celková výška vrátane elektrickej vykurovacej tyče

Ceny a technické údaje SK 01/2025 · Odporúčané maloobchodné ceny v € s DPH

Pre čisto elektrickú prevádzku



Prevedenie lakované s el. vykúr. tyčou IHE (základná bez regulácie)

Model	H ⁴⁾ mm	L mm	Výkon el. vykúr. tyče Watt	Cena biela + farby Akcia Colours free ²⁾ €	Cena ¹⁾ farby Kat. 1 €	Cena ¹⁾ farby Kat. 2 €
SUBSS130045EAZD	1261	450	500	751,37	908,43	1.099,92
SUBSS150045EAZD	1549	450	600	875,05	1.059,80	1.251,29
SUBSS180045EAZD	1837	450	750	963,73	1.170,69	1.362,18
SUBSS130060EAZD	1261	600	600	796,20	961,27	1.152,76
SUBSS150060EAZD	1549	600	750	914,48	1.109,12	1.300,60
SUBSS180060EAZD	1837	600	900	1.034,65	1.252,69	1.444,18

Prevedenie chrómované
s el. vykúr. tyčou IHE (základná bez regulácie)

Model	H ⁴⁾ mm	L mm	Výkon el. vykúr. tyče Watt	Cena chróm €
SUBCS130045EAZD	1261	450	300	1.624,49
SUBCS150045EAZD	1549	450	300	1.893,04
SUBCS180045EAZD	1837	450	300	2.099,94
SUBCS130060EAZD	1261	600	300	1.703,30
SUBCS150060EAZD	1549	600	300	1.984,22
SUBCS180060EAZD	1837	600	600	2.217,33

Prevedenie z nerezovej ocele
s el. vykúr. tyčou IHE (základná bez regulácie)

Model	Výkon el. vykúr. tyče Watt	Cena nerez. ocel' €
SUBIS130045EAZD	300	2.001,47
SUBIS150045EAZD	300	2.356,27
SUBIS180045EAZD	500	2.804,63
SUBIS130060EAZD	300	2.117,22
SUBIS150060EAZD	500	2.494,22
SUBIS180060EAZD	600	2.983,60

Teplovodná prevádzka:
montáž na stenu
(s privarenými prvkami
pre montážne konzoly)

Teplovodná prevádzka:
pre rozdelenie priestoru
(špeciálna verzia bez vzadu privarených
prvkov pre konzoly)²⁾

Čisto elektrická prevádzka:
s el. vykúr. tyčou RACY

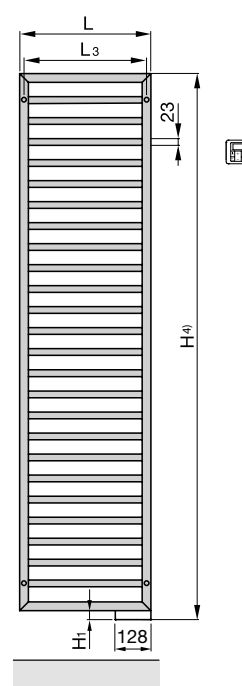
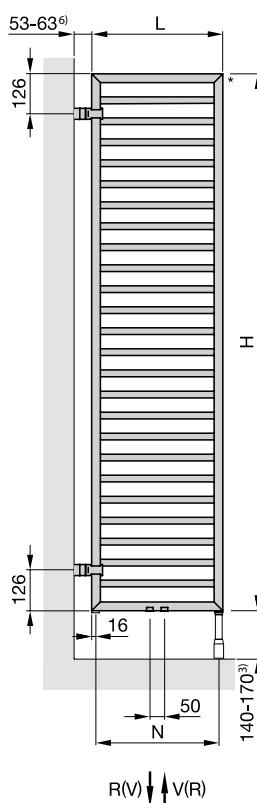
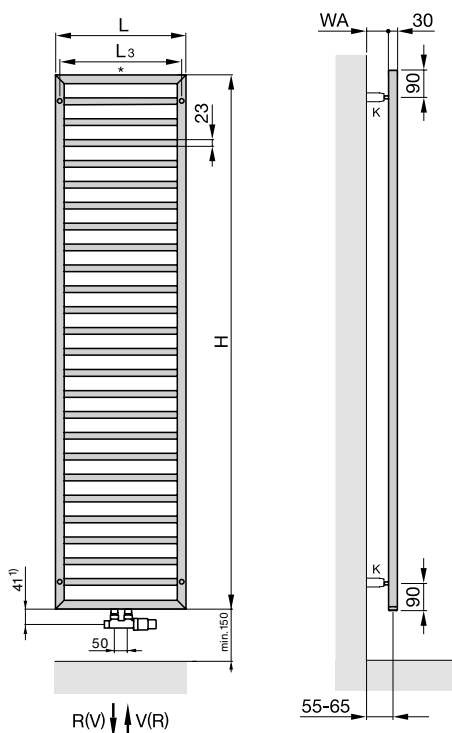

Kombinovaná prevádzka 5):
modely SUBM s el. vykurov. tyčou vstavanou vo výrobe

Kombinovaná prevádzka 5):
modely SUB s el. vykurov. tyčou inštalovanou na stavbe (EL)

Čisto elektrická prevádzka:
s el. vykurov. tyčou IHE

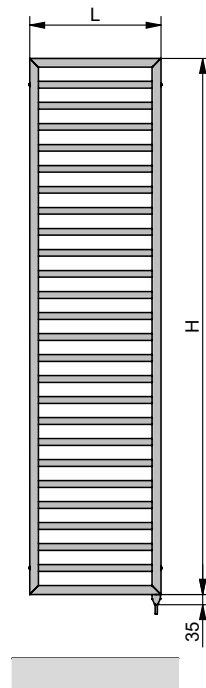
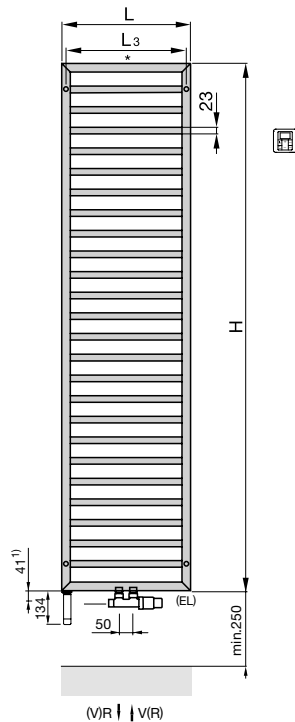
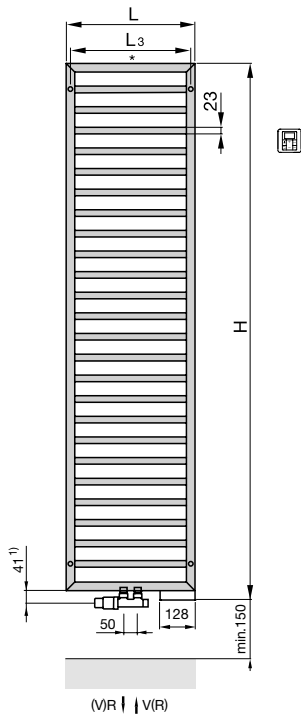

- 1) Uvedené rozmery platia len pri inštalácii s príslušenstvom Design Line, uvedeným v tomto katalógu na strane 142
- 2) Štandardné prevedenie nie je určené pre inštaláciu do priestoru
- 3) Pre inštaláciu s nožičkou so štandardnou dĺžkou
- 4) Celková výška vrátane vykurovacej tyče
- 5) V prípade L = 450 mm odporúčame vzhľadom k integrovanej vykurovacej tyči inštaláciu armatúry s prívodom / hlavickou vľavo (SET Q)
- 6) Na vyžiadanie je možné dodať s konzolami s väčšou vzdialenosťou od steny (100 mm)

- H = stavebná výška
- H₁ = 30 mm
- L = stavebná dĺžka
- EL = pripojenie pro el. vykurov. tyč
- K = konzola
- V = prívod 1/2"
- R = spiatočka 1/2"
- * = odvzdušnenie 1/2"
- N = rozteč pripojenia
- WA = vzdialenosť od steny 40–50 mm
- L₃ = rozteč upevnenia, L - 30 mm

Rozmery v mm

2) Príplatok za špeciálne prevedenie pre rozdelenie priestoru (bez vzadu navarených montážnych prvkov)	Objednávacie číslo	Cena €
■ Vyhotovenie pre rozdelenie priestoru s 2 konzolami a podperou, vzdialenosť od steny 60 mm, vo farbe radiátora	RD63*	335,42
■ Vyhotovenie pre rozdelenie priestoru s 2 konzolami bez podpory, vzdialenosť od steny 60 mm, vo farbe radiátora	RD62*	259,68

*) Označení sady RD63 alebo RD62 je nutné uviesť do objednáacieho čísla radiátora. Např. SUB-180-060-0523-RD62

Typy na pripojenie

Špecifikácie príslušenstva s obj. číslami a cenami nájdete na str. 140-141

Pre teplovodné vykurovanie

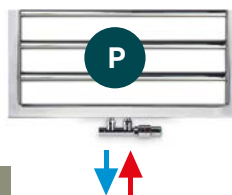

Pre kombinované vykurovanie

alebo



modely SUB s el. vykurov. tyčou inštalovanou na stavbe voliteľné vľavo alebo vpravo

modely SUBM s el. vykurov. tyčou vstavanou vo výrobe vpravo

Akcia Colours free

© Detaily Akcie Colours free uvedené na strane 152

Zehnder Forma Asym

Príjemné teplo a uvoľnená atmosféra v kúpeľni. Vďaka vpravo alebo vľavo umiestneným vodorovným rúrkam a ich väčšej vzdialenosti od steny možno uteráky pohodlne nasunúť zo strany a to v akejkoľvek výške radiátora. K dispozícii pre teplovodné, kombinované alebo čisto elektrické vykurovanie vo všetkých farebných odtieňoch Zehnder.

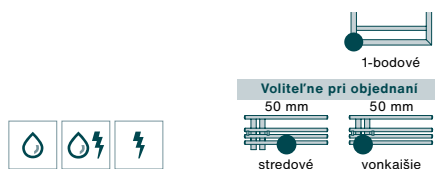

Výnimočne pohodlné zavesenie uterákov zo strany



Pre rôzne dispozície kúpeľne - ľavé alebo pravé prevedenie

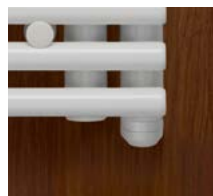

Skrytá elektrická vykurovací tyč neruší vzhľad radiátora



Voliteľne so stredovým pripojením



K dodaniu v dĺžke 50, 60 cm a 3 výškach



Biela a 46 farebných odtieňov

Kompletná ponuka radiátorov na www.zehnder.sk

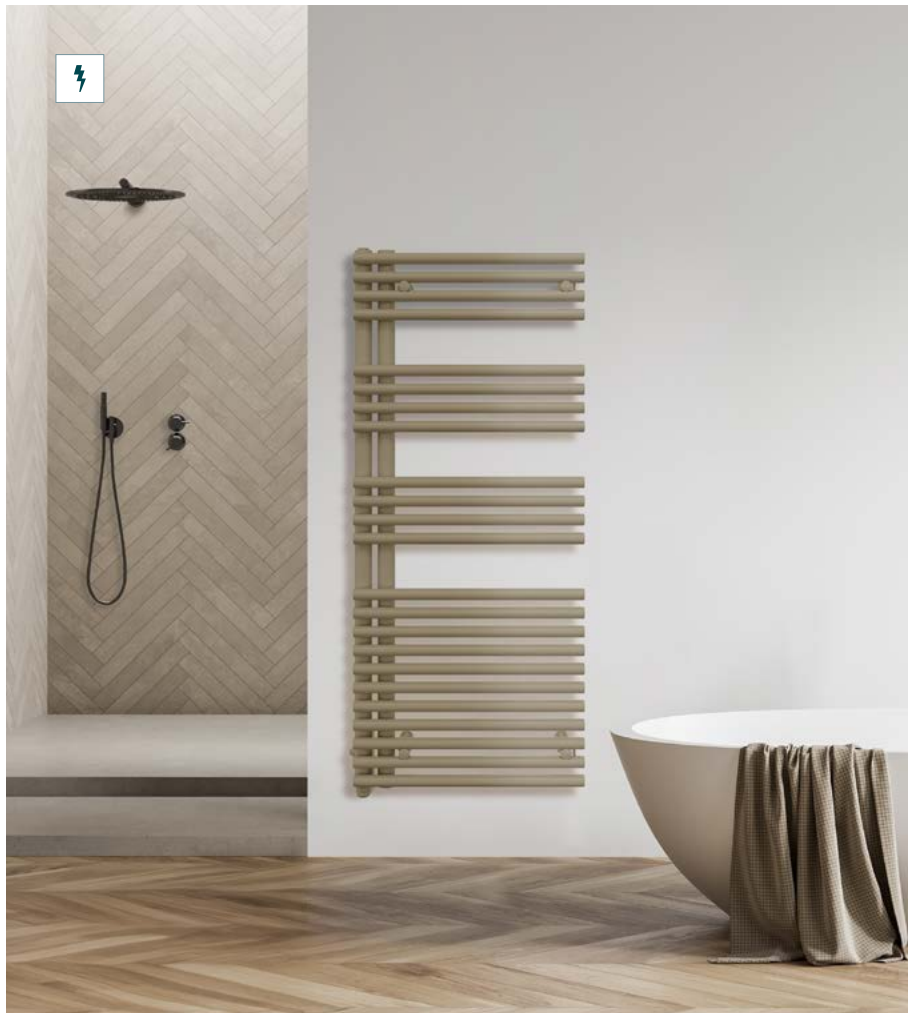



Zehnder Forma Asym

Prehľad modelov

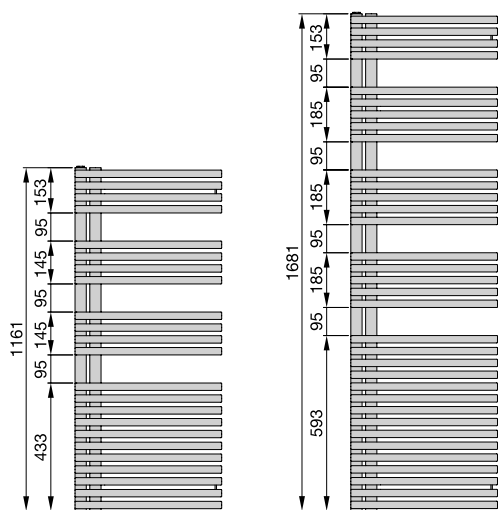

Popis výrobku

- presné oceľové rúrky, dokonale zvarené metódou krížového zvarovania bez viditeľných zvarových spojov
- vodorovné okrúhle rúrky \varnothing 25 mm, zvislé okrúhle rúrky \varnothing 38 mm
- vysoké tepelné výkony vďaka vnútornej konštrukcii, merané podľa EN 442 s označením CE
- prevedenie s vonkajším alebo stredovým pripojením s roztečou 50 mm
- pre teplovodné, kombinované alebo čisto elektrické vykurovanie

Technické údaje

Prevádzkový pretlak max. 10 bar

Prevádzková teplota max. 95 °C

Rozsah dodávky pre teplovodnú prevádzku

- základná a vrchná prášková farba
- vonkajšie pripojenie 2x 1/2" s roztečou 50 mm pre prívod a spätočku alebo pre kombinované vykurovanie stredové pripojenie 2x 1/2" s roztečou 50 mm s možnosťou inštalácie el. vykurovacie tyče vo vonkajšej zvislej rúrke
- odvzdušňovací ventil 1/2" a 1 záslepka 1/2"
- montážna sada vo farbe radiátora
- balenie v celistvom kartóne

Ceny a technické údaje

Pre teplovodnú alebo kombinovanú prevádzku s vonkajším pripojením 50 mm



Prevedenie lakované

Model	Model	H mm	L mm	Tepelný výkon EN 442 ^② Watt	Exp. n	Výkon el. vykur. tyče Watt ^③	V dm ³	M kg	Cena biela + farby Akcia Colours free ^② €	Cena ^① farby Kat. 1 €	Cena ^① farby Kat. 2 €
Prevedenie pravé	Prevedenie ľavé										
LFAR-120-050	LFAL-120-050	1161	496	547	1,26	300	7,0	12,1	443,24	554,05	745,54
LFAR-150-050	LFAL-150-050	1441	496	672	1,28	600	8,8	15,0	533,49	666,86	858,34
LFAR-170-050	LFAL-170-050	1681	496	778	1,27	600	10,1	17,1	593,66	742,07	933,56
LFAR-120-060	LFAL-120-060	1161	596	628	1,26	600	8,0	13,8	465,30	581,62	773,10
LFAR-150-060	LFAL-150-060	1441	596	772	1,29	600	10,0	17,2	559,17	698,96	890,45
LFAR-170-060	LFAL-170-060	1681	596	894	1,27	900	11,4	19,6	621,74	777,18	968,66

Modely zvýraznené červenou v bielej farbe štandardne skladom v Zehnder Group s dodaním už do 14 pracovných dní.

Pre teplovodnú alebo kombinovanú prevádzku so stredovým pripojením 50 mm



Prevedenie lakované

Model	Model	H mm	L mm	Tepelný výkon EN 442 ^② Watt	Exp. n	Výkon el. topné tyče Watt	V dm ³	M kg	Cena biela + farby Akcia Colours free ^② €	Cena ^① farby Kat. 1 €	Cena ^① farby Kat. 2 €
Prevedenie pravé	Prevedenie ľavé										
LFAR-120-050-05	LFAL-120-050-05	1161	496	547	1,26	300	7,0	12,1	500,77	625,96	817,45
LFAR-150-050-05	LFAL-150-050-05	1441	496	672	1,28	600	8,8	15,0	593,56	741,95	933,43
LFAR-170-050-05	LFAL-170-050-05	1681	496	778	1,27	600	10,1	17,1	655,43	819,29	1.010,78
LFAR-120-060-05	LFAL-120-060-05	1161	596	628	1,26	600	8,0	13,8	523,45	654,31	845,80
LFAR-150-060-05	LFAL-150-060-05	1441	596	772	1,29	600	10,0	17,5	619,96	774,95	966,44
LFAR-170-060-05	LFAL-170-060-05	1681	596	894	1,27	900	11,4	19,6	684,30	855,38	1.046,87

A Akciová cena platná po dobu platnosti tohto cenníka

① Prehľad farieb uvedený na strane 152 ② Detaily Akcie Colours free uvedené na strane 152

③ Tepelný výkon meraný podľa EN 442, ΔT 50 K (75/65/20 °C)

Ceny a technické údaje SK 01/2025 · Odporúčané maloobchodné ceny v € s DPH

Pre čisto elektrickú prevádzku



Prevedenie lakované s elektrickou vykurovacou tyčou RACY-C

Model	Model	H ⁴⁾ mm	L mm	Výkon el. vykur. tyče Watt ²⁾	Cena biela + farby Akcia Colours free ²⁾ €	Cena ¹⁾ farby Kat. 1 €	Cena ¹⁾ farby Kat. 2 €
Prevedenie pravé	Prevedenie ľavé						
LFAER-120-50/GD	LFAEL-120-50/GD	1186	496	500	874,14	1.005,25	1.196,74
LFAER-150-50/GD	LFAEL-150-50/GD	1466	496	600	1.026,62	1.180,62	1.372,10
LFAER-170-50/GD	LFAEL-170-50/GD	1706	496	750	1.128,27	1.297,50	1.488,99
LFAER-120-60/GD	LFAEL-120-60/GD	1186	596	600	915,19	1.052,47	1.243,96
LFAER-150-60/GD	LFAEL-150-60/GD	1466	596	750	1.076,18	1.237,60	1.429,09
LFAER-170-60/GD	LFAEL-170-60/GD	1706	596	900	1.183,49	1.361,02	1.552,51

Akciová cena na radiátory pre elektrické vykurovanie s vstavanou el. vykurovacou tyčou

Prevedenie lakované s el. vykurovacou tyčou IHE (základná bez regulácie)



Model	Model	H ⁴⁾ mm	L mm	Výkon el. vykur. tyče Watt ²⁾	Cena biela + farby Akcia Colours free ²⁾ €	Cena ¹⁾ farby Kat. 1 €	Cena ¹⁾ farby Kat. 2 €
Prevedenie pravé	Prevedenie ľavé						
LFASR120050EAZD	LFASL120050EAZD	1161	496	400	661,44	817,47	1.008,96
LFASR150050EAZD	LFASL150050EAZD	1441	496	600	780,56	966,37	1.157,86
LFASR170050EAZD	LFASL170050EAZD	1681	496	900	867,95	1.074,28	1.265,77
LFASR120060EAZD	LFASL120060EAZD	1161	596	600	690,55	853,85	1.045,34
LFASR150060EAZD	LFASL150060EAZD	1441	596	900	822,41	1.017,35	1.208,83
LFASR170060EAZD	LFASL170060EAZD	1681	596	900	905,01	1.120,60	1.312,09

Rozsah dodávky elektrických radiátorov

- plnené nehorľavým vykurovacím médiom, mrazuvzdorným do -10 °C
- integrovaná el. vykurovací tyč RACY-C s diaľkovým ovládaním Model 2 (vid' obr.) a funkciami: denné a týždenné programovanie, 2 hod. časovač s vykurovaním na max. výkon, digitálne zobrazenie hodín / teploty, detekcia otvoreného okna, poisťka proti prevádzke bez vykurovacieho média, zámok tlačidiel; s prírodným káblom v bielej farbe so zástrčkou
- integrovaná el. vykurovací tyč IHE, vstavaná vpravo, biela s bielym káblom so zástrčkou (biele telesá), chróm so šedým káblom so zástrčkou (farebné telesá)
- montážna sada vo farbe radiátora
- balenie v celistvom kartóne, s označením CE



Akcia Colours free

© Detaily Akcie Colours free uvedené na strane 152

Typy na pripojenie

Špecifikácie príslušenstva s obj. číslami a cenami nájdete na str. 140-141

Pre teplovodné vykurovanie

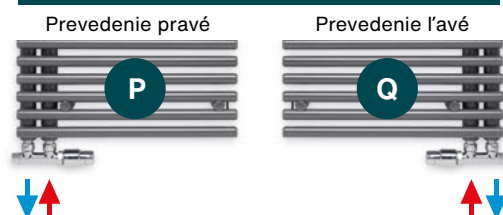

Pre teplovodné vykurovanie môžete použiť aj radiátor Zehnder Forma Asym so stredovým pripojením

Pre kombinované vykurovanie

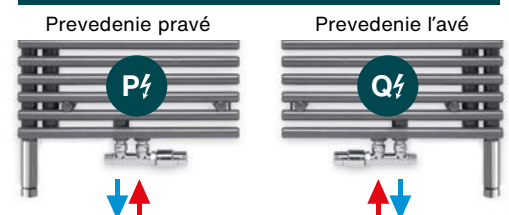

Pre kombinované pripojenie môžete použiť aj radiátor Zehnder Forma asym s vonkajším pripojením s armatúrou Danfoss VHX-MONO vid' Zehnder Roda Spa Asym

Teplovodná prevádzka:
prevedenie pravé,
vonkajšie pripojenie 50 mm

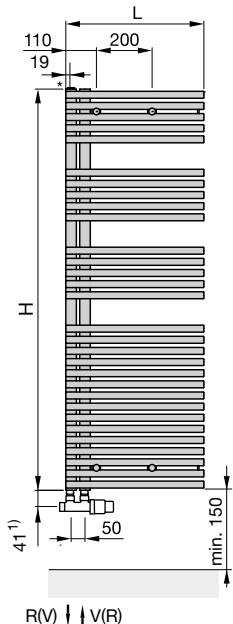

Teplovodná prevádzka:
prevedenie ľavé,
stredové pripojenie 50 mm

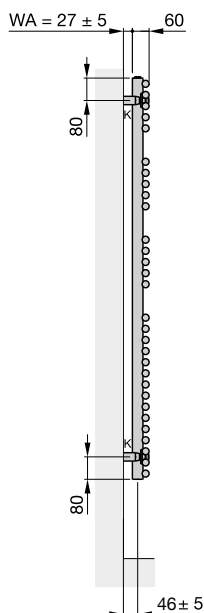
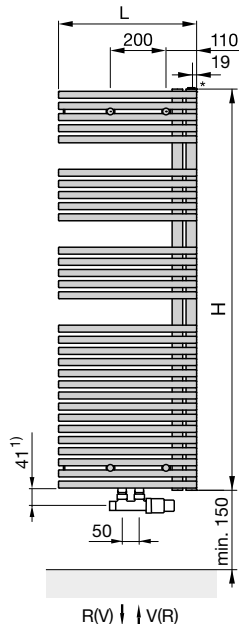

Elektrická prevádzka:
s vstavanou el. vykurovacou
tyčou RACY-C
Prevedenie ľavé

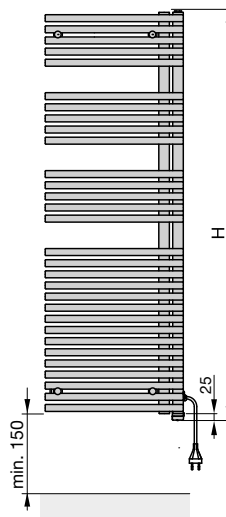

1) Uvedené rozmery platia iba pri inštalácii s príslušenstvom Design Line, uvedeným v tomto katalógu na strane 142

4) Celková výška vrátane elektrickej vykurovacej tyče

Kombinovaná prevádzka:
stredové pripojenie 50 mm
pre teplovodné vykurovanie
s elektrickou vykurovacou
tyčou (na obr. Wivar II)
vo vonkajšej zvislej rúrke

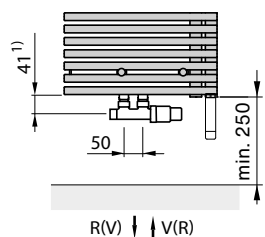

Elektrická prevádzka:
s vstavanou el.
vykurovacou tyčou IHE

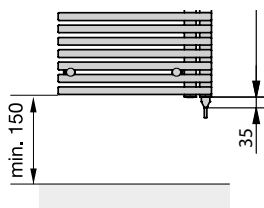

- H = stavebná výška
- H₁ = 134 mm (Wivar II)
- L = stavebná dĺžka
- K = konzola
- WA = vzdialenosť od steny
- V = prívod
- R = spiatka
- * = odvzdušnenie

Rozmery v mm



Symetrická variácia

Radiátory Zehnder Forma Asym majú aj svoju symetrickú variantu – radiátor Zehnder Forma Spa. Bohatý priestor na zavesovanie a vysušovanie uterákov aj tu zostáva zachovaný.

Zehnder Roda Spa Asym

Zehnder Roda Spa Asym, moderný design a vyšší komfort v kúpeľni. Jeho vzhľad navodzuje príjemné moderné prostredie, vďaka asymetrickému usporiadaniu plochých rúrok sa zavesenie uterákov zo strany stáva radosťou pre všetkých členov rodiny. K dispozícii v ľavom a pravom prevedení, takmer vo všetkých brilantných farbách Zehnder pre teplovodné, kombinované alebo čisto elektrické vykurovanie.

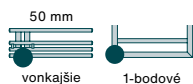

Nevšedný a moderný vzhľad



Pohodlné zavesenie uterákov zo strany v ľubovoľnej výške

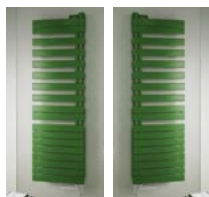

Pre rôzne dispozície kúpeľne - ľavé / pravé prevedenie



Kombi. prevádzka s arm. VHX Mono s vyk. tyčou Wivar II



K dodaniu v dĺžke 55 cm a 3 výškach



Biela a 46 farebných odtieňov



Kompletná ponuka radiátorov na www.zehnder.sk



Zehnder Roda Spa Asym

Prehľad modelov

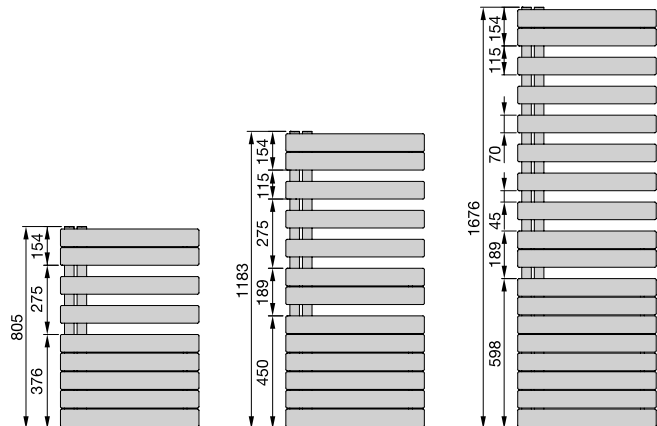

Popis výrobku

- presné oceľové rúrky, dokonale zvarené bez viditeľných zvarových spojov
- vodorovné ploché trubky 70 x 11 mm, zvislé okrúhle rúrky \varnothing 38 mm
- tepelné výkony merané podľa EN 442 s označením CE
- prevedenie s vonkajším pripojením s roztečou 50 mm
- pre teplovodné, kombinované alebo čisto elektrické vykurovanie

Technické údaje

Prevádzkový pretlak max. 4 bar
Prevádzková teplota max. 110 °C

Rozsah dodávky pre teplovodnú prevádzku

- základná a vrchná prášková farba
- vonkajšie pripojenie 2x 1/2" s roztečou 50 mm pre prívod a späťotok alebo pre kombinované vykurovanie s armatúrou VHX MONO vo vnútornej zvislej rúrke a el. vykurovacou tyčou vo vonkajšej zvislej rúrke
- odvzdušňovací ventil 1/2"
- montážna sada vo farbe radiátora
- balenie v celistvom kartóne

Ceny a technické údaje

Pre teplovodnú alebo kombinovanú prevádzku



Prevedenie lakované

Model	H mm	L mm	Tepelný výkon EN 442 ^③ Watt	Exp. n	Výkon el. vykur. tyče Watt	V dm ³	M kg	Cena biela + farby Akcia Colours free ^② €	Cena ^① farby Kat. 1 €	Cena ^① farby Kat. 2 €
Prevedenie pravé										
ROFR-080-055	805	550	429	1,24	300	4,3	10,1	1.009,46	1.261,83	1.453,32
ROFR-120-055	1183	550	594	1,25	600	6,3	14,5	1.155,82	1.444,77	1.636,26
ROFR-170-055	1676	550	809	1,26	600	8,8	20,0	1.433,49	1.791,86	1.983,35
Prevedenie ľavé										
ROFL-080-055	805	550	429	1,24	300	4,3	10,1	1.009,46	1.261,83	1.453,32
ROFL-120-055	1183	550	594	1,25	600	6,3	14,5	1.155,82	1.444,77	1.636,26
ROFL-170-055	1676	550	809	1,26	600	8,8	20,0	1.433,49	1.791,86	1.983,35

Modely zvýraznené červenou v bielej farbe štandardne skladom v Zehnder Group s dodaním už do 14 pracovných dní.

Pre čisto elektrickú prevádzku



Elektrické radiátory Zehnder Roda Twist Spa Air vďaka duálnemu vykurovaciemu systému umožňujú ako sušenie uterákov, tak aj rýchle vyhriatie celej kúpeľne. Na spodnej časti radiátora majú skrytý elektrický vykurovací ventilátor, vŕhajúci ohriaty vzduch do kúpeľne. Radiátor je navyše otočný v rozsahu 180°.

Ceny a technické údaje dizajnových radiátorov Zehnder Roda Twist Spa Air, určených na čisto elektrické vykurovanie získate na vyžiadanie.

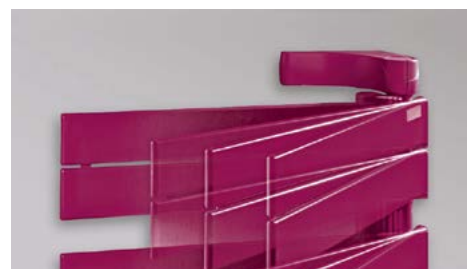

① Prehľad farieb uvedený na strane 152 ② Detaily Akcie Colours free uvedené na strane 152

③ Tepelný výkon meraný podľa EN 442, ΔT 50 K (75/65/20 °C)

Ceny a technické údaje SK 01/2025 · Odporúčané maloobchodné ceny v € s DPH

Teplovodná prevádzka:
Prevedenie pravé

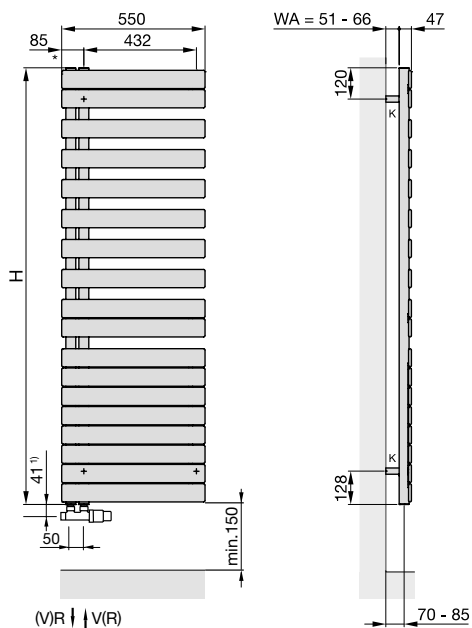

Teplovodná prevádzka:
Prevedenie ľavé



- H = stavebná výška
 - H1 = 134 mm (Wivar II),
 - K = konzola
 - WA = vzdialenosť od steny
 - V = prívod 1/2"
 - R = spiatočka 1/2"
 - * = odzdušnenie 1/2"
- Rozmery v mm

Kombinovaná prevádzka:
prevedenie pravé

pripojenie pre teplovodné vykurovanie 1-bodovou armatúrou vo vnútornej zvislej rúrke (na obr. Danfoss VHX-MONO) a s elektrickou vykurovacou tyčou vo vonkajšej zvislej rúrke (na obr. Wivar II)

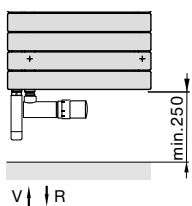

Kombinovaná prevádzka:
prevedenie ľavé

pripojenie pre teplovodné vykurovanie 1-bodovou armatúrou vo vnútornej zvislej rúrke (na obr. Danfoss VHX-MONO) a s elektrickou vykurovacou tyčou vo vonkajšej zvislej rúrke (na obr. Wivar II)

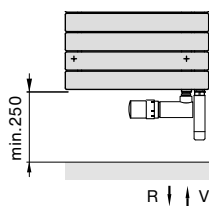

1) Uvedené rozmery platia iba pri inštalácii s príslušenstvom Design Line, uvedeným v tomto katalógu na strane 142



© Detaily Akcie Colours free uvedené na strane 152

Tipy na pripojenie

Špecifikácie príslušenstva s obj. číslami a cenami nájdete na str. 140-141

Pre teplovodné vykurovanie

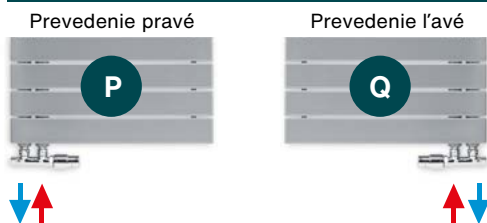

Pre kombinované vykurovanie

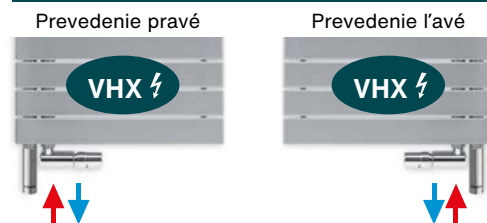

Zehnder Charleston Bar

S tradičným oceľovým článkovým radiátorom docielite, vďaka vysokému tepelnému výkonu, príjemného tepla aj vo veľkých kúpeľniach. Chrómované držiaky zaručia, že uteráky budú vždy po ruke a krásne suché. Vyhotovenie pre kúpeľne "Bar" je jedným z mnohých typov radiátorov Zehnder Charleston, využívaných predovšetkým pre vykurovanie obytných a verejných priestorov.



Prevedenie s bočným pripojením



Originál článkový radiátor, nadčasová elegancia

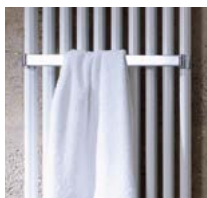

Chrómovaný držiak pre pohodlné sušenie uterákov



Vysoký tepelný výkon s príjemným sálavým teplom

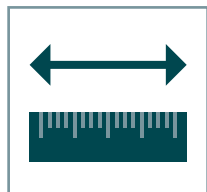

Riešenia pre každú situáciu - veľa rozmerov a prevedení



K dodaniu v dĺžke 50, 60, 70 a 75 cm a 4 výškach

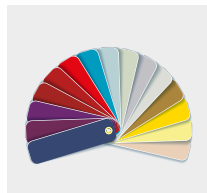

Biela a 46 farebných odtieňov, priehľadný lak Technoline

Kompletná ponuka radiátorov na www.zehnder.sk



Preskúmajte ponuku dizajnových radiátorov na bývanie a verejný priestor.



Zehnder Charleston Bar

Prehľad modelov

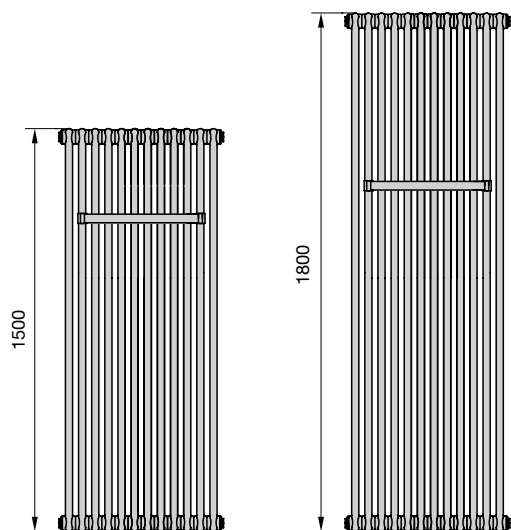

Popis výrobku

- článkový radiátor s držiakom na uterák s upevnením v ľubovoľnej výške
- okrúhle rúrky z ocele s Ø 25 mm spojené inovatívnou bezodpadovou laserovou technológiou zvárania
- spodné pripojenie stredové, rozteč 50 mm
- technológia laserového zvárania
- tepelné výkony merané podľa normy EN 442, s označením CE
- pre teplovodné vykurovanie

Technické údaje

Prevádzkový pretlak max. 10 bar
Prevádzková teplota max. 110 °C

Rozsah štandardnej dodávky pre teplovodnú prevádzku

- základná a vrchná prášková farba
- pripojenie stredové 2x 1/2"
- odvzdušňovací ventil 1/2" chróm
- montážna sada CVD vo farbe radiátora
- jeden chrómovaný držiak na uterák v dĺžke 412 mm pri radiátore s 10 a 12 článkami resp. 596 mm pri radiátore sa 14 a 16 článkami (ďalšie možno objednať zvlášť)
- balenie v celistvom kartóne

Ceny a technické údaje

Pre teplovodnú prevádzku



Prevedenie lakované s chrómovaným držiakom na uterák

Model	H mm	L mm	Tepelný výkon EN 442® Watt	Exp. n	Výkon el. vykur. tyče Watt	V dm ³	M kg	Cena biela RAL 9016 €	Cena® farby Kat. 1 €	Cena® farby Kat. 2 €
prevedenie 2-trubkové										
CPV 2150-10	1492	485	1038	1,28	-	13,0	21,9	1.206,19	1.507,73	1.699,22
CPV 2180-10	1792	485	1244	1,31	-	15,0	26,0	1.309,18	1.636,47	1.827,95
CPV 2150-12	1492	577	1246	1,28	-	15,6	26,2	1.319,83	1.649,79	1.841,27
CPV 2180-12	1792	577	1493	1,31	-	18,0	31,0	1.443,38	1.804,23	1.995,71
CPV 2150-14	1492	669	1453	1,28	-	18,2	30,4	1.459,38	1.824,23	2.015,71
CPV 2180-14	1792	669	1742	1,31	-	21,0	36,1	1.603,59	2.004,48	2.195,97
CPV 2150-16	1492	761	1661	1,28	-	20,8	34,6	1.573,03	1.966,29	2.157,78
CPV 2180-16	1792	761	1991	1,31	-	24,0	41,1	1.737,79	2.172,24	2.363,73
prevedenie 3-trubkové										
CPV 3150-10	1500	485	1402	1,31	-	20,0	34,7	1.450,33	1.812,91	2.004,40
CPV 3180-10	1800	485	1656	1,33	-	24,0	41,2	1.640,51	2.050,64	2.242,13
CPV 3150-12	1500	577	1683	1,31	-	24,0	41,3	1.612,79	2.015,98	2.207,47
CPV 3180-12	1800	577	1987	1,33	-	28,8	49,1	1.841,05	2.301,32	2.492,80
CPV 3150-14	1500	669	1963	1,31	-	28,0	47,8	1.801,20	2.251,50	2.442,99
CPV 3180-14	1800	669	2318	1,33	-	33,6	56,9	2.067,49	2.584,37	2.775,85
CPV 3150-16	1500	761	2243	1,31	-	32,0	54,4	1.963,67	2.454,59	2.646,07
CPV 3180-16	1800	761	2650	1,33	-	38,4	64,7	2.268,02	2.835,03	3.026,51

Príslušenstvo (objednáva sa zvlášť)	Objednávacie číslo	Cena €
Držiak na uterák Charleston, stav. dĺžka 366 mm (max. 9 článkov), chróm	966018	261,06
Držiak na uterák Charleston, stav. dĺžka 918 mm (max. 20 článkov), chróm	966028	280,77

(Tyč držiaka sa na mieste skráti podľa počtu článkov radiátora)

© Prehľad farieb uvedený na strane 152 © Tepelný výkon meraný podľa EN 442, ΔT 50 K (75/65/20 °C)

Ceny a technické údaje SK 01/2025 · Odporúčané maloobchodné ceny v € s DPH

Tepl vodná prevádzka:
 s pripojovacou sadou
 Design Line, set P

2-trubkové

3-trubkové

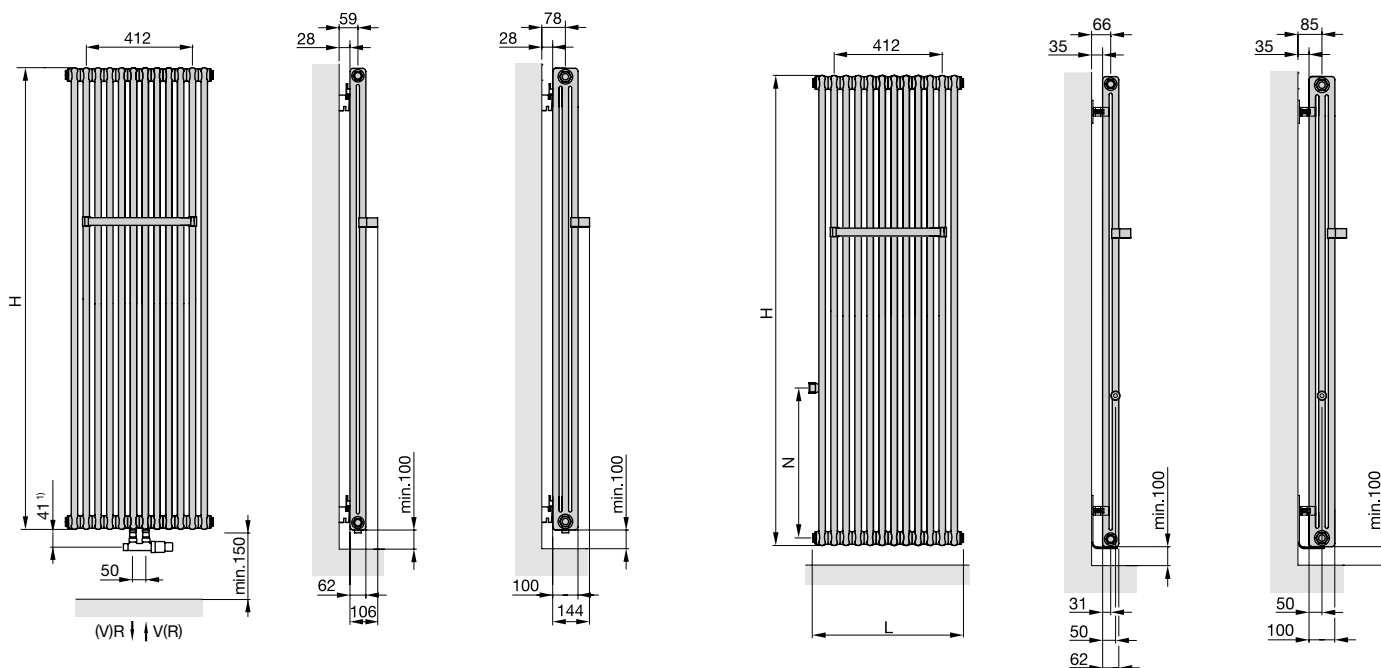
Tepl vodná prevádzka:
 špeciálne prevedenie s bočným pripojením ³⁾

- H = stavebná výška
 L = stavebná dĺžka vrátane zátky
 V = prívod
 R = spiatočka
 N = 450, 550, 500, 600, 619, 700, 800, 819, 850, 900
 (nutné špecifikovať pri objednaní požadovanú rozteč
 pripojenia, štandardne 800 mm)

3) Poznámky ku špeciálnemu prevedeniu s bočným pripojením

- Za príplatok 235,79 €
- Jednostranné, ľahko prístupné. možnosť voľby pripojenia vľavo / vpravo s roztečou 450, 550, 500, 600, 619, 700, 800, 819, 850, 900 mm (nutné špecifikovať pri objednaní, štandardne s roztečou 800 mm)
- Dodávané s montážnou sadou EasyFix (SMB2T)

Rozmery v mm

¹⁾ Uvedené rozmery platia iba pri inštalácii s príslušenstvom Design Line, uvedeným v tomto katalógu na strane 142

Oceľové článkové radiátory Zehnder Charleston Retrofit

Moderné a kvalitné prevedenie v tradičnom štýle. Optimálna tepelná regulácia vďaka rýchlejšej reakcii na zmenu teplôt a vysokému podielu sálavého tepla. Jednoduchá inštalácia, v požadovanom počte článkov a farbe.

Aktuálne v ponuke za zvýhodnené ceny. Vybrané modely skladom u veľkoobchodov.

www.zehnder.cz/snadna-vymena-retrofit



Typy na pripojenie

Špecifikácie príslušenstva s obj. číslami a cenami nájdete na str. 140-141

Pre tepl vodné vykurovanie

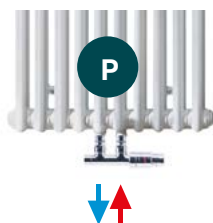

Zehnder Klaro

Designový radiátor Zehnder Klaro pôsobí silným dojmom vďaka svojmu prepracovanému designu z guľatých vodorovných a zvislých rúrok, dokonale zvarovaných bez viditeľných zvarových spojov. Hodí sa pre sušenie uterákov a vzhľadom k vysokému tepelnému výkonu taktiež pre vykurovanie kúpeľní. V kombinácii s el. vykurovacou tyčou umožňuje kombinovanú alebo čisto elektrickú revádzku.

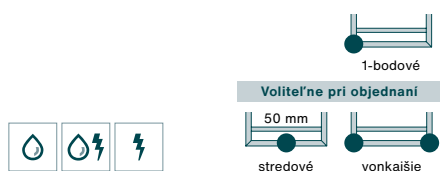

Pôsobivý design z guľatých vodorovných a zvislých rúrok



Úsporné a bezpečné el. vykurovanie spĺňajúce EcoDesign, vykurov. tyč Timermemo



Vysoký tepelný výkon pre vyhriatie aj väčšej kúpeľne



Výnimočne široká ponuka v šírke 45, 50, 60, 75 cm a 4 výškach

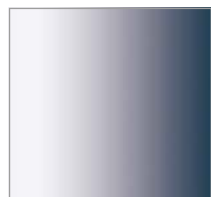

Chróm



Biela a 46 farebných odtieňov



Kompletná ponuka radiátorov na www.zehnder.sk



Zehnder Klaro

Prehľad modelov

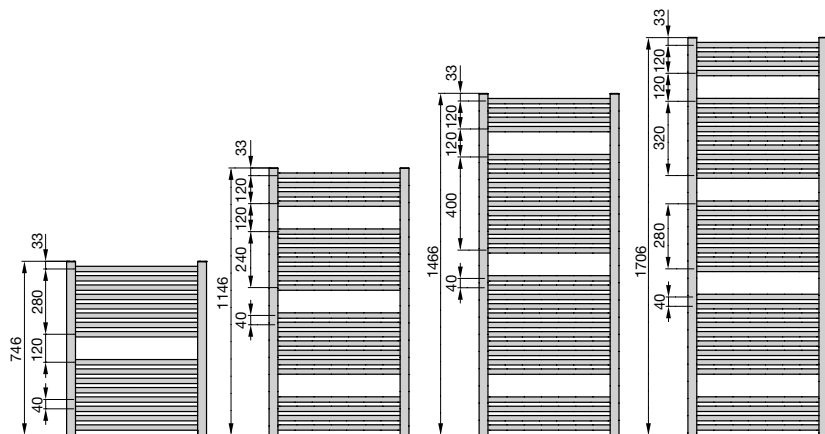

Popis výrobku

- presné oceľové rúrky, dokonale zvarené laserovým zvaraním bez viditeľných zvarových spojov
- vodorovné okrúhle rúrky \varnothing 23 mm, zvislé okrúhle rúrky \varnothing 38 mm
- vysoké tepelné výkony merané podľa EN 442 s označením CE
- prevedenie s vonkajším pripojením
- pre teplovodné, kombi. alebo čisto el. vykurovaní

Technické údaje

Prevádzkový pretlak max. 11,5 bar
Prevádzková teplota max. 120 °C

Rozsah dodávky pre teplovodnú prevádzku

- základná a vrchná prášková farba alebo vysoko akostný chrómovaný povrch
- vonkajšie pripojenie 2x 1/2" vo zvislých rúrkach pre prívod a späťtok alebo pre kombinované vykurovanie s 1-bod. armatúrou vľavo a el. vykurovacou tyčou vpravo
- odvzdušňovací ventil 1/2" a 1 záslepka 1/2"
- montážna sada vo farbe radiátora
- balenie v celistvom kartóne

Ceny a technické údaje

Pre teplovodnú alebo kombinovanú prevádzku



Prevedenie lakované so stredovým pripojením 50 mm

Model	H ⁴⁾ mm	L mm	Tepelný výkon EN 442 ³⁾ Watt	Exp. n	Výkon el. vykur. tyče Watt	V dm ³	M kg	Cena biela + farby Akcia Colours free ²⁾ €	Cena ¹⁾ farby Kat. 1 €	Cena ¹⁾ farby Kat. 2 €
ZSL-080-045-05	746	450	354	1,25	300	3,6	5,7	277,02	341,36	532,85
ZSL-120-045-05	1146	450	521	1,27	300	5,4	8,6	318,78	393,55	585,04
ZSL-080-050-05	746	500	388	1,25	300	3,8	6,1	285,15	351,52	543,01
ZSL-120-050-05	1146	500	571	1,26	300	5,8	9,2	328,48	405,69	597,18
ZSL-150-050-05	1466	500	716	1,28	600	7,4	11,2	383,98	475,06	666,55
ZSL-170-050-05	1706	500	824	1,30	600	8,5	12,5	427,24	587,51	720,62
ZSL-080-060-05	746	600	455	1,26	300	4,3	7,0	297,27	366,66	558,15
ZSL-120-060-05	1146	600	670	1,26	600	6,6	10,1	346,20	427,83	619,32
ZSL-150-060-05	1466	600	839	1,28	600	8,5	12,6	402,48	498,19	689,67
ZSL-170-060-05	1706	600	966	1,28	900	9,6	14,5	451,98	560,06	751,54
ZSL-170-075-05	1706	750	1207	1,29	1200	11,1	17,6	473,96	579,74	779,00

Prevedenie lakované s vonkajším pripojením

Model	H mm	L mm	Tepelný výkon EN 442 ³⁾ Watt	Exp. n	Výkon el. vykur. tyče Watt	V dm ³	M kg	Cena biela + farby Akcia Colours free ²⁾ €	Cena ¹⁾ farby Kat. 1 €	Cena ¹⁾ farby Kat. 2 €
ZSL-080-045	746	450	354	1,25	300	3,6	5,4	257,34	321,68	513,17
ZSL-120-045	1146	450	521	1,27	300	5,4	8,1	299,10	373,87	565,36
ZSL-080-050	746	500	388	1,25	300	3,8	5,8	265,47	331,84	523,33
ZSL-120-050	1146	500	571	1,26	300	5,8	8,7	308,80	386,01	577,50
ZSL-150-050	1466	500	716	1,28	600	7,4	10,9	364,30	455,38	646,87
ZSL-170-050	1706	500	824	1,30	600	8,5	12,2	407,56	509,45	700,94
ZSL-080-060	746	600	455	1,25	300	4,3	6,7	277,59	346,98	538,47
ZSL-120-060	1146	600	670	1,26	600	6,6	9,8	326,52	408,15	599,64
ZSL-150-060	1466	600	839	1,28	600	8,5	12,3	382,80	478,51	669,99
ZSL-170-060	1706	600	966	1,28	900	9,6	14,2	432,30	540,38	731,86
ZSL-170-075	1706	750	1207	1,29	1200	11,1	17,3	454,28	567,83	759,32

A Akciová cena platná po dobu platnosti tohto cenníka

① Prehľad farieb uvedený na strane 152 ② Detaily Akcie Colours free uvedené na strane 152

③ Tepelný výkon meraný podľa EN 442, ΔT 50 K (75/65/20 °C)

Ceny a technické údaje SK 01/2025 · Odporúčané maloobchodné ceny v € s DPH

Prevedenie chrómované

Model vonkajšie pripojenie	Model stredové pripojenie	H mm	L mm	Tepelný výkon EN 442 ³ Watt	Exp. n	Výkon el. vykur. tyče Watt	V dm ³	M kg	Cena vonkajšie prip. €	Cena střed. prip. €
ZSLC-080-050	ZSLC-080-050-05	746	500	283	1,25	-	3,8	5,8	918,65	938,33
ZSLC-120-050	ZSLC-120-050-05	1146	500	368	1,27	300	5,8	8,7	1.080,71	1.100,39
ZSLC-150-050	ZSLC-150-050-05	1466	500	475	1,25	300	7,4	10,5	1.334,59	1.354,27
ZSLC-170-050	ZSLC-170-050-05	1706	500	601	1,26	600	8,5	12,2	1.415,61	1.435,29
ZSLC-080-060	ZSLC-080-060-05	746	600	332	1,28	300	4,3	6,7	970,96	990,64
ZSLC-120-060	ZSLC-120-060-05	1146	600	489	1,30	300	6,6	9,8	1.142,24	1.161,92
ZSLC-150-060	ZSLC-150-060-05	1466	600	560	1,26	300	8,5	12,3	1.446,78	1.466,46
ZSLC-170-060	ZSLC-170-060-05	1706	600	705	1,26	600	9,6	14,2	1.530,58	1.550,26

Pre čisto elektrickú prevádzku



Prevedenie lakované s elektrickou vykurovacou tyčou TIMERMEMO

Model	H ⁴ mm	L mm	Výkon el. vykur. tyče Watt	Cena biela + farby Akcia Colours free ² €	Cena ¹ farby Kat. 1 €	Cena ¹ farby Kat. 2 €
ZSLE-120-040/TF	993	400	300	496,11	570,52	762,01
ZSLE-150-040/TF	1353	400	500	605,33	696,13	887,62
ZSLE-080-050/TF	713	500	300	424,79	488,51	679,99
ZSLE-120-050/TF	993	500	500	592,80	681,72	873,20
ZSLE-150-050/TF	1353	500	750	619,85	712,82	904,31
ZSLE-180-050/TF	1753	500	1000	729,55	838,98	1.030,47

Vykurovací tyč Timermemo je vždy v bielom prevedení, nezávisle na zvolenej farbe radiátora.



Rozsah dodávky elektrických radiátorov

- plnené vykurovacím nehorľavým mrazuvzdorným médiom
- s integrovanou vykurovacou tyčou TIMERMEMO (biela) s káblom bielej farby 1,2 m **bez zástrčky** pre pripojenie do siete 230 V, vstavaná vpravo dole, ovládanie na vykurovacej tyči, 2 hod. časovač s vykurovaním na max. výkon, regulácia podľa teploty v miestnosti, detekcia otvoreného okna, poistka proti prevádzke bez vykurovacieho médiá, pri ovládaní cez mobilnú aplikáciu pomocou Bluetooth navyše funkcie: denné a týždenné programovanie
- montážna sada vo farbe radiátora
- balenie v celistvom kartóne s označením CE

Akcia Colours free

© Detaily Akcie Colours free uvedené na strane 152

Tipy na pripojenie

Špecifikácie príslušenstva s obj. číslami a cenami nájdete na str. 140-141

Pre teplovodné vykurovanie

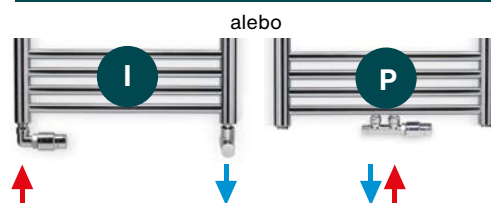

Pre kombinované vykurovanie

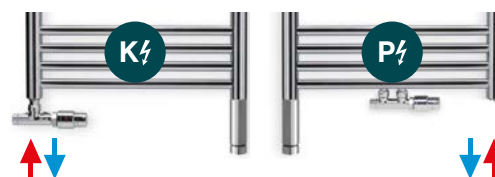

Teplovodná prevádzka:

montáž na stenu vonkajšie pripojenie

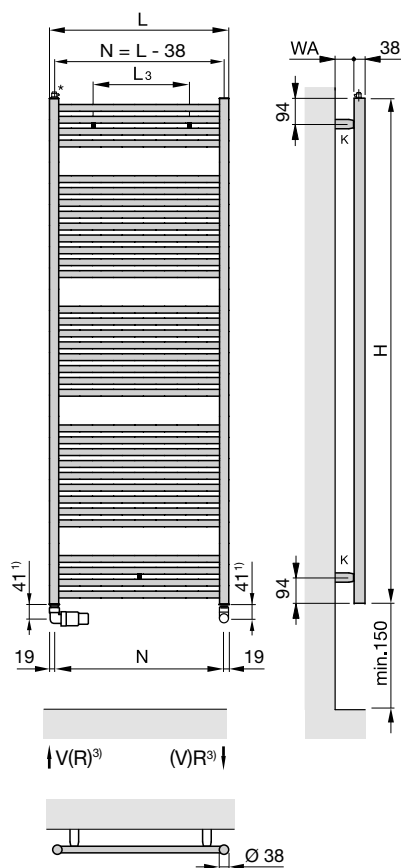

Teplovodná a kombinovaná prevádzka:

montáž na stenu stredové pripojenie

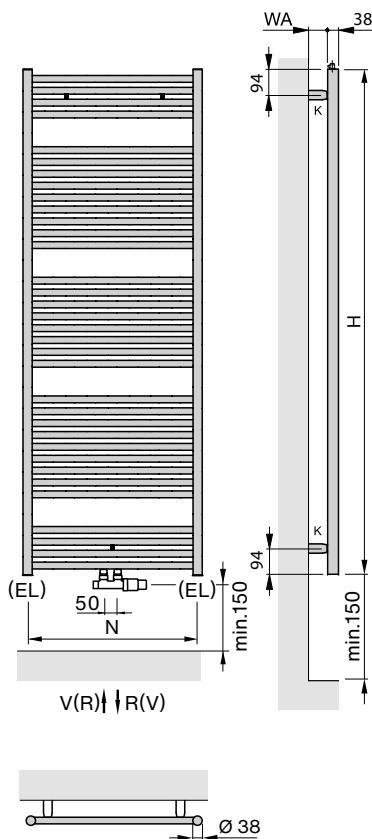

Elektrická prevádzka:

s el. vykurovacou tyčou TIMERMEMO

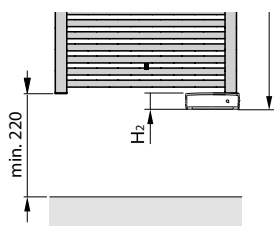

Kombinovaná prevádzka:

pripojenie na teplovodné vykurovanie s 1-bodovou armatúrou vľavo a el. vykurovacou tyčou vpravo (na obr. s el. vykurovacou tyčou Wivar II)

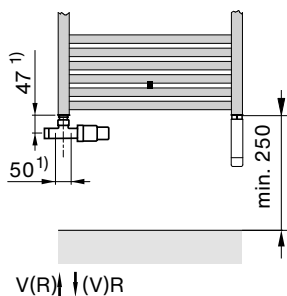

- H = výška
- H₁ = 134 mm (Wivar II)
- H₂ = 50 mm (TIMERMEMO)
- L = dĺžka
- K = konzola
- WA = vzdialenosť od steny 51 - 61 mm
- V = prívod 1/2"
- R = spiatočka 1/2"
- * = odvzdušňovací ventil 1/2"
- EL = pripojenie pre el. vykurovaciu tyč
- N = rozteč pripojenia = L - 38 mm
- L₃ = rozteč konzol = L - 200 mm

Rozmery v mm

1) Uvedené rozmery platia iba pri inštalácii s príslušenstvom Design Line, uvedeným v tomto katalógu na strane 142

3) Zmena prívodu / spiatočky otočením radiátora

4) Celková výška vrátane elektrickej vykurovacej tyče

Čistota bez plesne

Nepodceňujte vlhkosť v kúpeľni. Krásnu a hygienicky čistú kúpeľňu bez zašlých škár, plesne a zatuchnutého zápachu je možné dlhodobo udržať iba kvalitným vetraním. S riadeným vetraním Zehnder zostávajú kúpeľne svieže navždy.



Viac informácií
o vetraní

Zehnder Vision

Klasický tvar kúpeľňového radiátora s rúrkami štvorcového prierezu. Čistý tvar s jemnými štíhlymi líniami sa výborne hodí do každej modernej kúpeľne. Špičkové remeselné spracovanie Vás nadchne. Praktické otvory a montážne konzoly umiestnené na zvislých rúrkach umožňujú pohodlné zavesenie a sušenie uterákov. Designový radiátor Zehnder Vision je vhodný pre teplovodnú aj kombinovanú prevádzku.

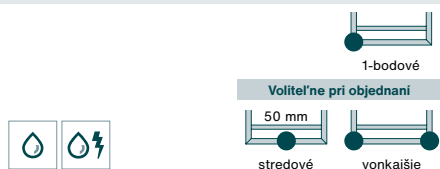

Čistý tvar s rúrkami štvorcového prierezu, jemné štíhle línie



Pohodlné zavesenie uterákov, konzola na ráme



Flexibilná inštalácia s novým stredovým pripojením 50 mm



K dodaniu v dĺžke 50 a 60 cm a 4 výškach



Chróm



Biela a 46 farebných odtieňov



Kompletná ponuka radiátorov na www.zehnder.sk



Zehnder Vision

Prehľad modelov

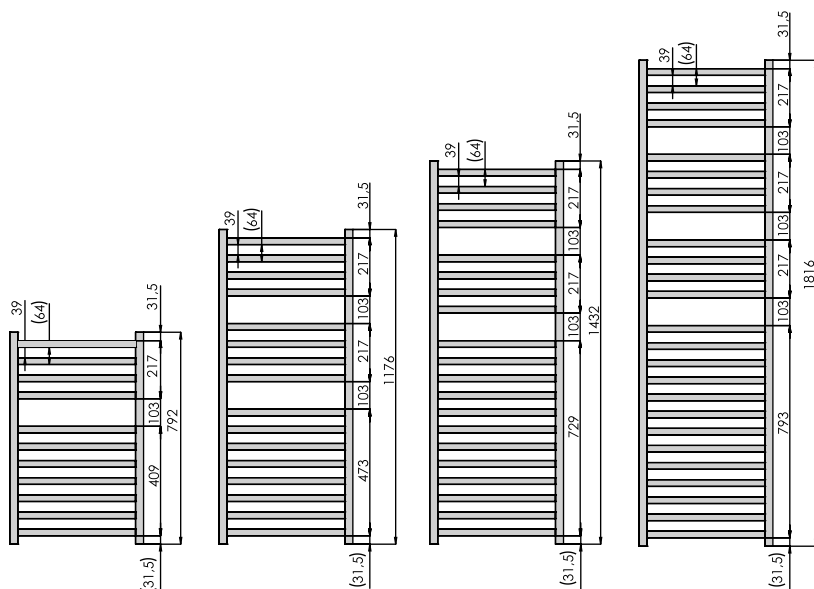

Popis výrobku

- presné oceľové rúrky štvorcového prierezu, dokonale zvarené bez viditeľných zvarových spojov
- vodorovné rúrky 25 x 25 mm, zvislé zberné rúrky 30 x 30 mm
- tepelné výkony merané podľa EN 442 s označením CE
- prevedenie s vonkajším pripojením
- pre teplovodné alebo kombinované vykurovanie

Technické údaje

Prevádzkový pretlak max. 10 bar
Prevádzková teplota max. 120 °C

Rozsah dodávky pre teplovodnú prevádzku

- základná a vrchná prášková farba RAL 9016 alebo vysoko akostný chrómovaný povrch
- vonkajšie pripojenie 4x 1/2" pre prívod a spätočku, odvzdušňovací ventil a záslepku
- prevedenie so stredovým pripojením: 2x 1/2" pre prívod a spätočku s roztečou 50 mm a 2x 1/2" vonkajšie pripojenie pre prívod a spätočku alebo vykurovaciu tyč
- 1x záslepka 1/2", 1x odvzdušňovací ventil 1/2"
- 3x záslepka 1/2" pre prevedenie so stredovým pripojením
- montážna sada vo farbe radiátora
- balenie v celistvom kartóne

Ceny a technické údaje

Pre teplovodnú alebo kombinovanú prevádzku 2)



Prevedenie lakované so stredovým pripojením 50 mm

Model	H mm	L mm	Tepelný výkon EN 442 ³⁾ Watt	Exp. n	Výkon el. vykur. tyče Watt	V dm ³	M kg	Cena biela + farby Akcia Colours free ²⁾ €	Cena ¹⁾ farby Kat. 1 €	Cena ¹⁾ farby Kat. 2 €
QV-080-050-05	792	500	374	1,24	300	3,7	6,6	381,53	476,92	668,41
QV-120-050-05	1176	500	541	1,26	300	5,4	9,6	472,22	590,28	781,76
QV-140-050-05	1432	500	653	1,26	600	6,6	11,8	539,31	674,14	865,62
QV-180-050-05	1816	500	819	1,27	600	8,3	14,8	629,97	787,46	978,94
QV-080-060-05	792	600	434	1,25	300	4,3	7,6	412,35	515,43	706,92
QV-120-060-05	1176	600	628	1,27	600	6,2	11,0	513,91	642,38	833,87
QV-140-060-05	1432	600	757	1,27	600	7,6	13,6	595,54	744,43	935,92
QV-180-060-05	1816	600	951	1,28	900	9,6	17,1	669,89	837,37	1.028,86

2) Pre kombinovanú prevádzku je možné použiť elektrickú vykurovaciu tyč IHE, Wivar II, nie je možné použiť tyč DBM.

Prevedenie lakované s vonkajším pripojením

Model	H mm	L mm	Tepelný výkon EN 442 ³⁾ Watt	Exp. n	Výkon el. vykur. tyče Watt	V dm ³	M kg	Cena biela + farby Akcia Colours free ²⁾ €	Cena ¹⁾ farby Kat. 1 €	Cena ¹⁾ farby Kat. 2 €
QV-080-050	792	500	374	1,24	300	3,7	6,6	345,74	432,17	623,66
QV-120-050	1176	500	541	1,26	300	5,4	9,6	438,69	548,37	739,86
QV-140-050	1432	500	653	1,26	600	6,6	11,8	507,46	634,32	825,81
QV-180-050	1816	500	819	1,27	600	8,3	14,8	600,41	750,52	942,01
QV-080-060	792	600	434	1,25	300	4,3	7,6	377,35	471,69	663,18
QV-120-060	1176	600	628	1,27	600	6,2	11,0	481,43	601,79	793,28
QV-140-060	1432	600	757	1,27	600	7,6	13,6	565,06	706,33	897,81
QV-180-060	1816	600	951	1,28	900	9,6	17,1	641,29	801,60	993,09

2) Pre kombinovanú prevádzku je možné použiť elektrickú vykurovaciu tyč IHE, Wivar II, nie je možné použiť tyč DBM.

① Prehľad farieb uvedený na strane 152 ② Detaily Akcie Colours free uvedené na strane 152

③ Tepelný výkon meraný podľa EN 442, ΔT 50 K (75/65/20 °C)

Ceny a technické údaje SK 01/2025 · Odporúčané maloobchodné ceny v € s DPH

Prevedenie chrómované s vonkajším alebo stredovým pripojením 50 mm

Model vonkajšie pripojenie	Model stredové pripojenie	H mm	L mm	Tepelný výkon EN 442③ Watt	Exp. n	Výkon el. vykur. tyče Watt	V dm ³	M kg	Cena vonkajšie príp. €	Cena střed. příp. €
QVC-080-050	QVC-080-050-05	792	500	228	-	-	3,7	6,6	602,23	732,71
QVC-120-050	QVC-120-050-05	1176	500	335	-	300	5,4	9,6	808,60	939,08
QVC-140-050	QVC-140-050-05	1432	500	411	-	300	6,6	11,8	949,86	1.080,33
QVC-180-050	QVC-180-050-05	1816	500	524	-	300	8,3	14,8	1.040,92	1.171,40
QVC-080-060	QVC-080-060-05	792	600	265	-	300	4,3	7,6	672,91	803,39
QVC-120-060	QVC-120-060-05	1176	600	389	-	300	6,2	11,0	890,38	1.020,86
QVC-140-060	QVC-140-060-05	1432	600	477	-	300	7,6	13,6	1.079,98	1.210,46
QVC-180-060	QVC-180-060-05	1816	600	609	-	600	9,6	17,1	1.210,10	1.340,58

2) Pre kombinovanú prevádzku je možné použiť elektrickú vykurovaciu tyč IHE, Wivar II, nie je možné použiť tyč DBM.

Teplovodná prevádzka:

montáž na stenu s vonkajším pripojením

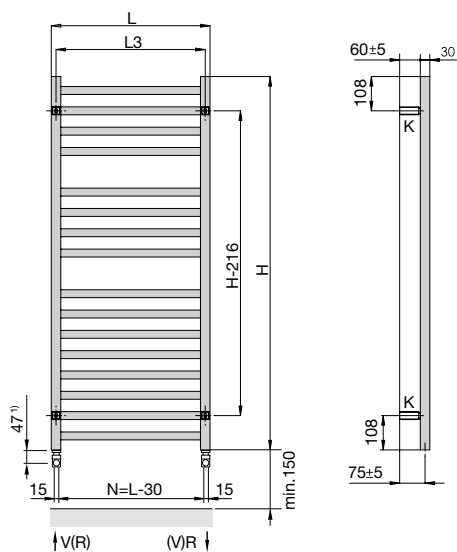

Teplovodná prevádzka:

montáž na stenu, stredové pripojenie

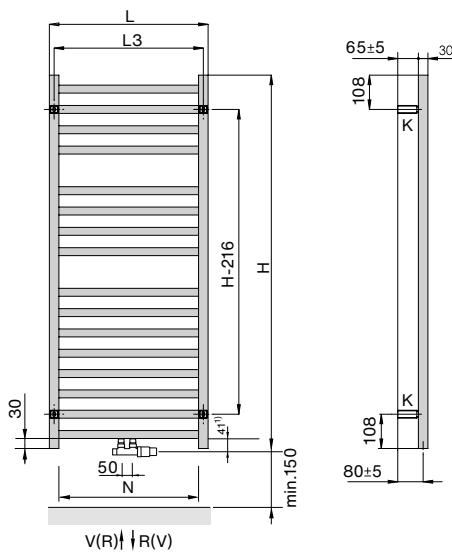

Teplovodná prevádzka:

s 1-bodovou armatúrou set K

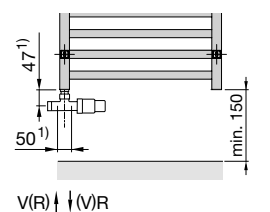

Teplovodná prevádzka:

s pripojovacou sadou set I

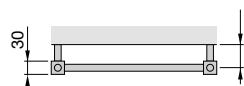
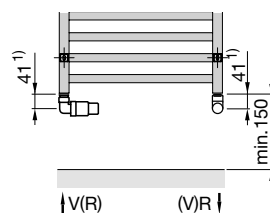

- H = stavebná výška
- L = stavebná dĺžka
- K = konzola
- WA = vzdialenosť od steny 55-65 mm
- V = prívod 1/2"
- R = spiatka 1/2"
- * = odvzdušňovací ventil 1/2"
- N = rozteč pripojenia = L - 30 mm
- L₃ = rozteč upevnenia = L - 30 mm

Rozmery v mm

Kombinovaná prevádzka:

pripojenie na teplovodné vykurovanie 1-bodovou armatúrou set K a el. vykur. tyčou IHE

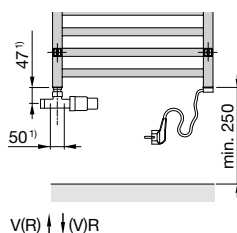

Kombinovaná prevádzka:

stredové pripojenie 50 mm pre teplovodné vykurovanie s el. vykur. tyčou IHE vpravo alebo vľavo

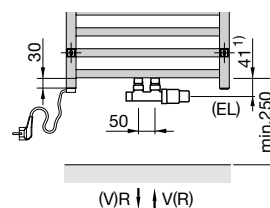

1) Uvedené rozmery platia iba pri inštalácii s príslušenstvom Design Line, uvedeným v tomto katalógu na strane 142

Akcia Colours free

© Detaily Akcie Colours free uvedené na strane 152

Typy na pripojenie

Špecifikácie príslušenstva s obj. číslami a cenami nájdete na str. 140-141

Pre teplovodné vykurovanie

vonkajšie pripojenie

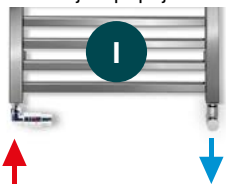

stredové 50 mm

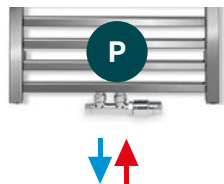

Pre kombinované vykurovanie 2)

elektrická vykur. tyč voľiteľne vľavo alebo vpravo

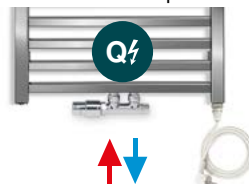
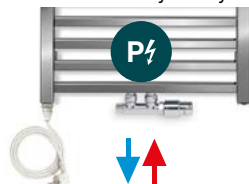

Zehnder Kleo

Zehnder Kleo presviedča svojou jemnou štíhlou konštrukciou a vysokými tepelnými výkonmi pre rýchle usušenie uterákov a vyhriatie kúpeľne. Zvislé radiátory sú v kombinácii s 1 alebo viacerými držiakmi na uterák vhodné nielen do kúpeľne, ale aj do modernej kuchyne, bez držiaku do iných bytových priestorov. Pre inštaláciu pod oknom alebo v podkrovi možno použiť vodorovné prevedenie, ktoré možno doplniť el. vykurovacou tyčou pre kombinované vykurovanie.



Voliteľne pri objednaní

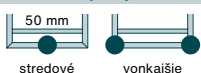

Pôsobivý design z jemných okrúhlych rúrok



Komb. prevádzka pri vodorovných modeloch s vyk. tyčou Wivar II

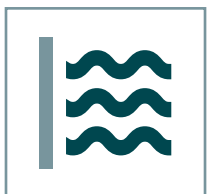

Vysoký tepelný výkon, vhodný aj pre nízkoteplotné sústavy



Výnimočne široká ponuka, zvislá a vodorovná verzia



Chróm



Biela a 46 farebných odtieňov



Kompletná ponuka radiátorov na www.zehnder.sk

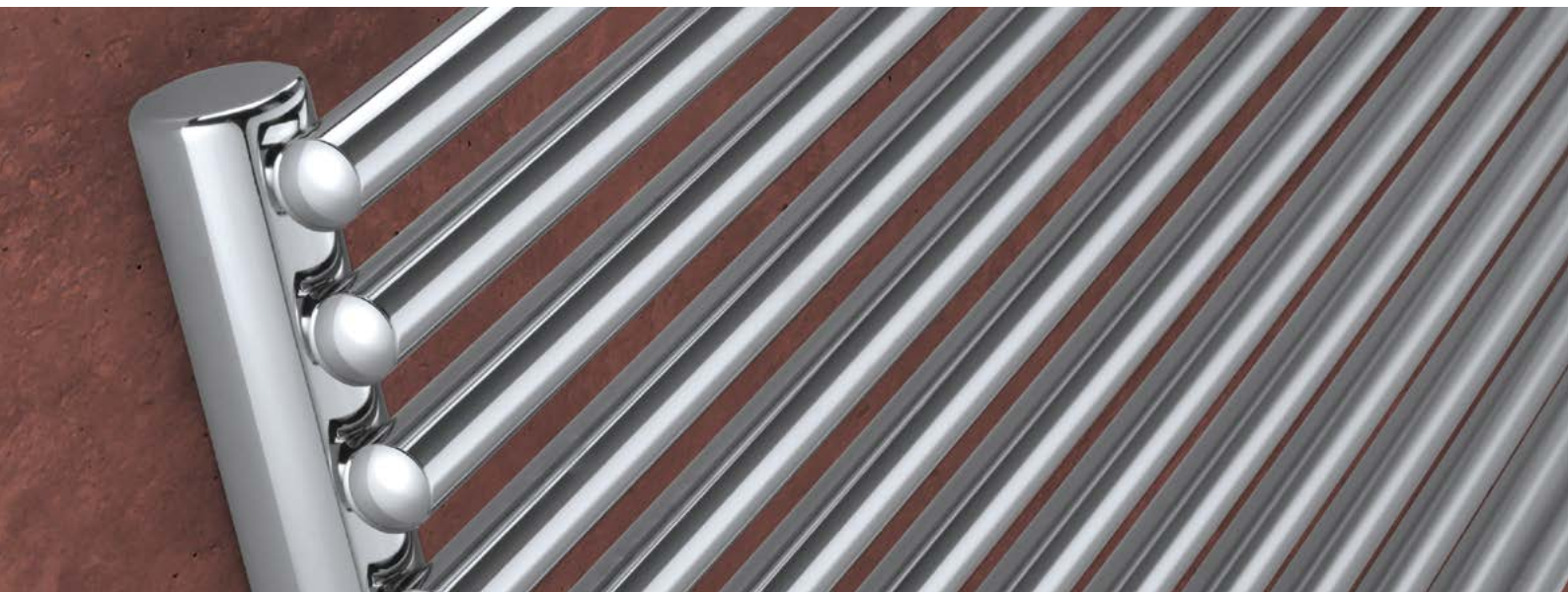

Zehnder Kleo

Popis výrobku

- presné oceľové rúrky, dokonale zvarené bez viditeľných zvarových spojov, radiátory s výškou 1 800 mm dodávané s privarenou stabilizačnou vzperou uprostred
- kombinácia guľatých zberných rúrok \varnothing 38 mm a rúrok \varnothing 20 mm
- vysoké tepelné výkony merané podľa EN 442 s označením CE
- zvislé prevedenie: pripojenie stredové 50 mm, vodorovné prevedenie: pripojenie vonkajšie spodné alebo stredové 50 mm
- pre teplovodné vykurovanie, vodorovné radiátory takisto pre kombinované vykurovanie
- chrómovaný držiak na uterák sa objednáva zvlášť

Ceny a technické údaje

Pre teplovodnú alebo kombinovanú prevádzku 2)

provedení vodorovné



Technické údaje

Prevádzkový pretlak max. 6,0 bar. Prevádzková teplota max. 110 °C

Rozsah dodávky pre teplovodnú prevádzku

- základná a vrchná prášková farba alebo vysoko akostný chrómovaný povrch
- zvislé modely: pripojenie stredové 2x 1/2" s roztečou 50 mm a 1x 1/2" pre odzdušňovací ventil
- vodorovné modely: pripojenie vonkajšie 2x 1/2" vo zvislých rúrkach pre prívod a spätočku alebo stredové 4x 1/2" s roztečou 50 mm pre teplovodné vykurovanie s možnosťou inštalácie el. vykurovacej tyče vo zvislej ľavej alebo pravej rúrke
- odzdušňovací ventil 1/2"
- montážna sada vo farbe radiátora
- balenie v celistvom kartóne

Prevedenie lakované

Model	H mm	L mm	Tepelný výkon EN 442 ³ Watt	Exp. n	Výkon el. vykúr. tyče Watt	V dm ³	M kg	Cena biela RAL 9016 €	Cena ¹ farby Kat. 1 €	Cena ¹ farby Kat. 2 €
KH-042-090	431	900	508	1,20	300	3,2	8,4	411,71	514,63	706,12
KH-042-120	431	1200	677	1,20	300	4,2	10,8	472,91	591,14	782,62
KH-042-150	431	1500	846	1,20	300	5,1	13,2	534,30	667,88	859,36
KH-048-090	497	900	589	1,25	300	3,7	9,7	446,29	557,87	749,35
KH-048-120	497	1200	785	1,25	300	4,8	12,4	514,61	643,27	834,75
KH-048-150	497	1500	981	1,25	300	5,9	15,3	582,91	728,64	920,13
KH-055-090	563	900	665	1,25	300	4,2	10,9	484,64	605,81	797,30
KH-055-120	563	1200	887	1,25	300	5,4	14,1	561,19	701,48	892,97
KH-055-150	563	1500	1109	1,25	300	6,7	17,3	637,67	797,09	988,58

Prevedenie chrómované

Model	H mm	L mm	Tepelný výkon EN 442 ³ Watt	Exp. n	Výkon el. vykúr. tyče Watt	V dm ³	M kg	Cena chróm €
KHC-042-090	431	900	356	1,32	300	3,2	8,4	597,40
KHC-042-120	431	1200	474	1,32	300	4,2	10,8	683,07
KHC-042-150	431	1500	592	1,32	300	5,1	13,2	768,97
KHC-048-090	497	900	412	1,35	300	3,7	9,7	645,87
KHC-048-120	497	1200	550	1,35	300	4,8	12,4	741,48
KHC-048-150	497	1500	687	1,35	300	5,9	15,3	837,10
KHC-055-090	563	900	465	1,35	300	4,2	10,9	699,50
KHC-055-120	563	1200	620	1,35	300	5,4	14,1	806,63
KHC-055-150	563	1500	776	1,35	300	6,7	17,3	913,75

Vodorovné prevedenie pre komb. prevádzku na objednávku so stred. pripojením

Kód pripojenia

Príplatok €

■ S prívodom vpravo a možnosťou inštalácie el. vykurovacie tyče vpravo	5475	140,80
■ S prívodom vpravo a el. vykurovacou tyčou vľavo	5473	140,80
■ S prívodom vľavo a el. vykurovacou tyčou vpravo	3475	140,80
■ S prívodom vľavo a el. vykurovacou tyčou vľavo	3473	140,80

Typy na pripojenie

Pre teplovodné vykurovanie

Pre kombinované vykurovanie

Špecifikácie príslušenstva s obj. číslami a cenami nájdete na str. 140-141

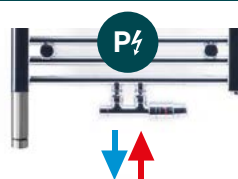
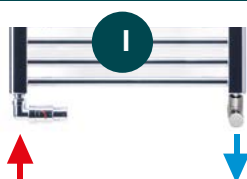

Elektrická topná tyč voliteľne vľavo alebo vpravo

① Prehľad farieb uvedený na strane 152 ③ Tepelný výkon meraný podľa EN 442, ΔT 50 K (75/65/20 °C)

Ceny a technické údaje SK 01/2025 · Odporúčané maloobchodné ceny v € s DPH

**Pre teplovodnú prevádzku prevedenie zvislé****Prevedenie lakované**

Model	H mm	L mm	Tepelný výkon EN 442® Watt	Exp. n	V dm ³	M kg	Cena biela RAL 9016 €	Cena [Ⓛ] farby Kat. 1 €	Cena [Ⓛ] farby Kat. 2 €
KV-150-010	1500	332	594	1,27	4,0	10,2	372,52	465,65	657,14
KV-180-010	1800	332	702	1,27	4,6	12,0	407,63	509,54	701,03
KV-150-014	1500	464	832	1,27	5,5	14,2	464,72	580,90	772,39
KV-180-014	1800	464	983	1,27	6,5	16,8	513,96	642,44	833,93
KV-150-017	1500	563	1010	1,27	6,7	17,2	533,86	667,32	858,81
KV-180-017	1800	563	1193	1,27	7,9	20,4	593,62	742,03	933,52

Prevedenie chrómované

Model	H mm	L mm	Tepelný výkon EN 442® Watt	Exp. n	V dm ³	M kg	Cena chróm €
KVC-150-010	1500	332	396	1,35	4,0	10,2	575,07
KVC-180-010	1800	332	498	1,35	4,6	12,0	627,79
KVC-150-014	1500	464	554	1,35	5,5	14,2	713,36
KVC-180-014	1800	464	697	1,35	6,5	16,8	787,22
KVC-150-017	1500	563	673	1,35	6,7	17,2	817,11
KVC-180-017	1800	563	847	1,35	7,9	20,4	906,77

Príslušenstvo (objednáva sa zvlášť)	Objednávacie číslo	Cena €
Držiak na uterák (10 cl.), L 317 / rozteč 264 mm, chróm	461138	198,28
Držiak na uterák (14 cl.), L 449 / rozteč 396 mm, chróm	462138	214,78
Držiak na uterák (17 cl.), L 548 / rozteč 495 mm, chróm	463138	231,33
Dvojháčik na uteráky, chróm (z mosadze)	470038	123,93

Zvislé prevedenie je štandardne dodávané so stredovým pripojením s prívodom ľubovoľne pravo alebo vľavo.

Podrobný popis príslušenstva s obrázkom na strane 142

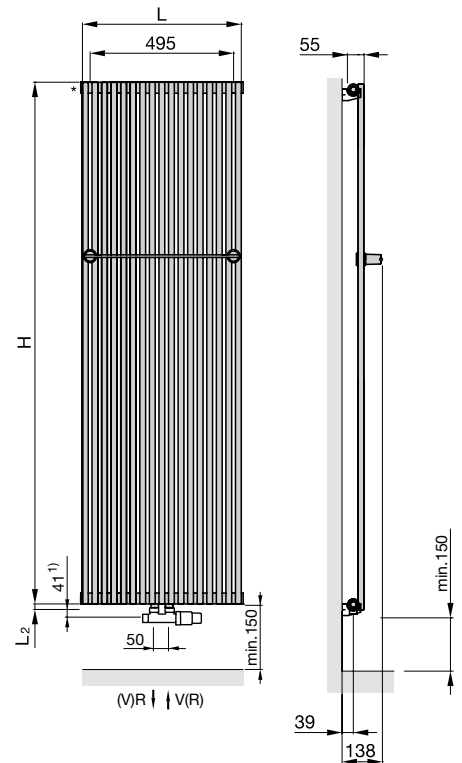
Pre teplovodné vykurovanie so stredovým pripojením**Typy na pripojenie**

Špecifikácie príslušenstva s obj. číslami a cenami nájdete na str. 140-141

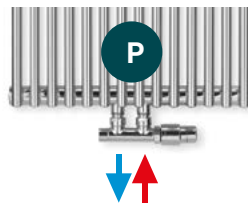
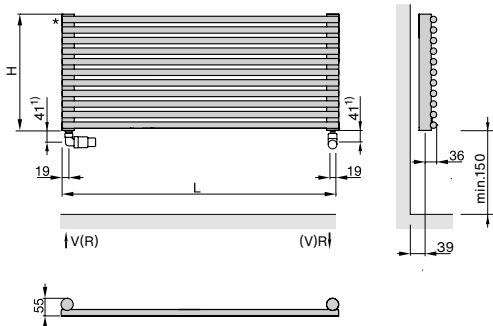
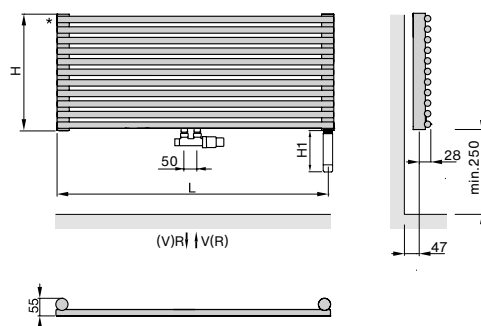
Pre teplovodné vykurovanie**Pre teplovodné vykurovanie s vonkajším pripojením****Pre kombinované vykurovanie so stredovým pripojením a el. vykurovacou tyčou pravo alebo vľavo (na obr. DBM)**

- H = stavebná výška
- H1 = 134 mm (Wivar II)
120 mm (DBM)
- L = stavebná dĺžka
- L₂ = 14 mm
- V = prívod 1/2"
- R = spiatka 1/2"
- * = odvzdušnenie 1/2"

Rozmery v mm

¹⁾ Uvedené rozmery platia iba pri inštalácii s príslušenstvom Design Line, uvedeným v tomto katalógu na strane 142

Zehnder Zeta

Vysoká elegancia a jasné línie. Vďaka plochému designu vodorovných rúrok prináša radiátor Zehnder Zeta do kúpeľne moderný vzhľad a funkčnosť. Veľkorysý priestor medzi sadou vodorovných rúrok a ich väčšiu vzdialenosť od steny pre ľahké zavesenie a rýchlejšie sušenie uterákov. K dispozícii vo farbe bielej, čiernej matnej, anthracite a s vysoko kvalitným chrómovaným povrchom. Vhodný pre teplovodnú, kombinovanú alebo elektrickú prevádzku.

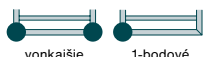

Elegantná kombinácia plochých a guľatých rúrok



Pohodlné zavesenie uterákov umožňujú konzoly skryté za zvislou rúrkou



Vysoko energeticky úsporné vykurovanie (EcoDesign)



Príjemné sálavé teplo lakovaného radiátora



Ihneď k dodaniu



Biele / Anthracite / Čierná mat / Chróm



Kompletná ponuka radiátorov na www.zehnder.sk



Zehnder Zeta

Prehľad modelov

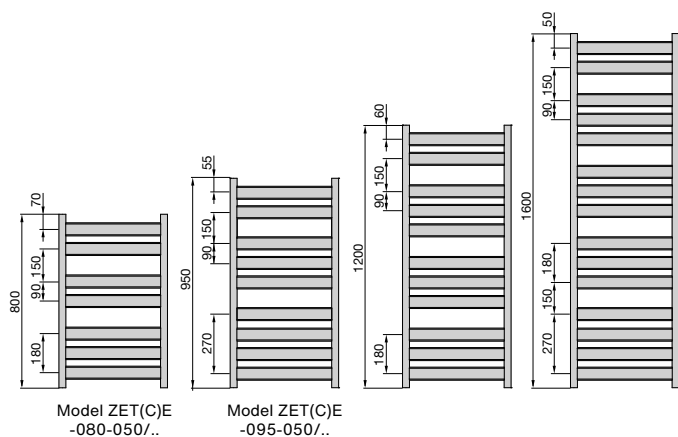

Popis výrobku

- presné oceľové rúrky, dokonale zvarené bez viditeľných zvarových spojov
- vodorovné ploché rúrky 60 x 10 mm, zvislé rúrky \varnothing 33 mm
- tepelné výkony merané podľa EN 442 s označením CE
- prevedenie s vonkajším pripojením
- pre teplovodné, kombinované alebo čisto elektrické vykurovanie

Technické údaje

Prevádzkový pretlak max. 4,0 bar
Prevádzková teplota max. 90 °C

Rozsah dodávky pre teplovodnú prevádzku

- základná a vrchná prášková farba alebo vysoko akostný chrómovaný povrch
- vonkajšie pripojenie 2x 1/2" vo zvislých rúrkach pre prívod a späťotoku alebo pre kombinované vykurovanie s 1-bodovou armatúrou vľavo a el. vykurovacou tyčou vpravo
- odvzdušňovací ventil 1/2" a 2 záslepky 1/2"
- montážna sada vo farbe radiátora
- balenie v celistvom kartóne

Ceny a technické údaje

Pre teplovodnú alebo kombinovanú prevádzku



Prevedenie lakované

Model	H mm	L mm	Rožteč pripojenia mm	Tepelný výkon EN 442 ³⁾ Watt	Exp. n	Výkon el. vykur. tyče Watt	V dm ³	M kg	Cena biela RAL 9016 €	Cena Anthracite 0346 ¹⁾ €	Cena čierná mat RAL 9005 ¹⁾ €
ZET-120-050	1200	500	468	476	1,24	300	3,7	10,1	306,22	337,01	337,01
ZET-160-050	1600	500	468	647	1,23	600	4,6	13,3	386,87	425,56	425,56
ZET-120-060	1200	600	568	566	1,22	300	4,4	11,3	329,47	363,03	363,03
ZET-160-060	1600	600	568	746	1,23	600	5,5	15,3	423,77	465,81	465,81

¹⁾ Pre objednanie v prevedení Anthracite uveďte na konci modelu štvormiestny kód 0346, pri čiernej matnej 9205, príklad obj. čísla: ZET-120-050-9205

Prevedenie chrómované

Model	H mm	L mm	Rožteč pripojenia mm	Tepelný výkon EN 442 ³⁾ Watt	Exp. n	Výkon el. vykur. tyče Watt	V dm ³	M kg	Cena chróm €
ZETC-120-050	1200	500	468	303	1,28	300	3,7	10,0	481,20
ZETC-160-050	1600	500	468	394	1,27	300	4,6	13,2	612,43
ZETC-120-060	1200	600	568	353	1,27	300	4,4	11,4	522,20
ZETC-160-060	1600	600	568	457	1,28	300	5,5	15,3	664,36

Typy na pripojenie

Špecifikácie príslušenstva s obj. číslami a cenami nájdete na str. 140-141

Pre teplovodné vykurovanie

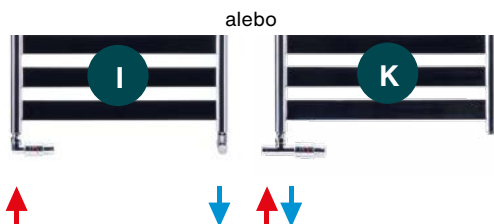

Pre kombinované vykurovanie

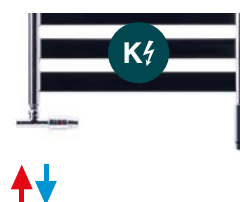

³⁾ Tepelný výkon meraný podľa EN 442, ΔT 50 K (75/65/20 °C)

Designové radiátory zvýraznené modrou sú skladom u veľkoobchodov - ihneď k dodaniu. Môže byť ovplyvnené aktuálnou skladovou zásobou.

Ceny a technické údaje SK 01/2025 · Odporúčané maloobchodné ceny v € s DPH

Zehnder Aura

Línia radiátora Zehnder Aura v rovnom prevedení so zvislými rúrkami z D-profilu a vodorovnými guľatými rúrkami sa veľmi dobre hodí do každej modernej kúpeľne. Zehnder Aura predstavuje cenovo priaznivý, vysoko kvalitný kúpeľňový radiátor. Je určený pre vykurovanie a sušenie uterákov, teplovodnú, kombinovanú a čisto elektrickú prevádzku.

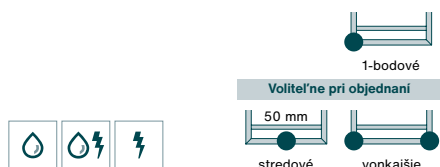

Elegantný klasický tvar bez viditeľných zvarov

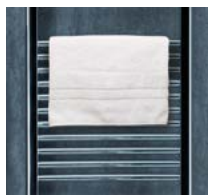

Jednoduché sušenie a nahriatie uterákov



Úsporné a bezpečné el. vykurovanie spĺňajúce EcoDesign



Najlepší pomer cena & výkon, dlhá životnosť



Ihneď k dodaniu

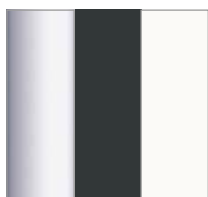

Chróm, elektrické + matná čierna / biela



Kompletná ponuka radiátorov na www.zehnder.sk

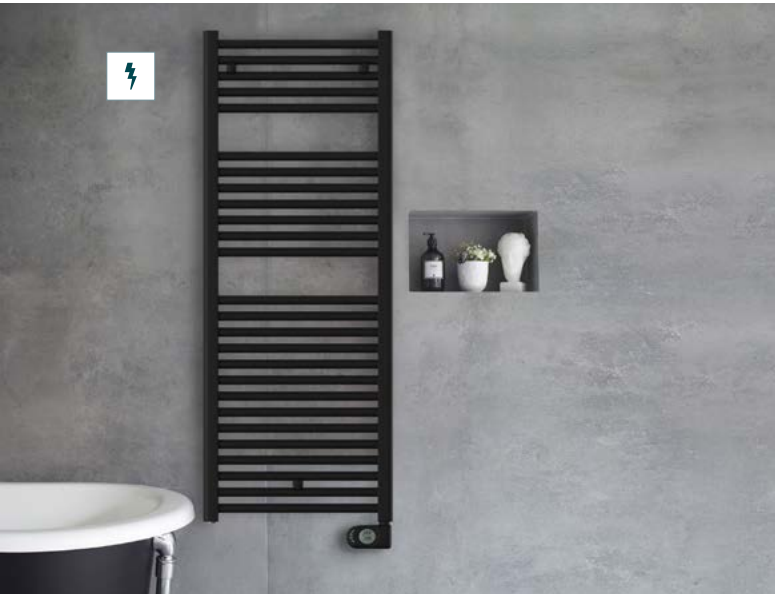
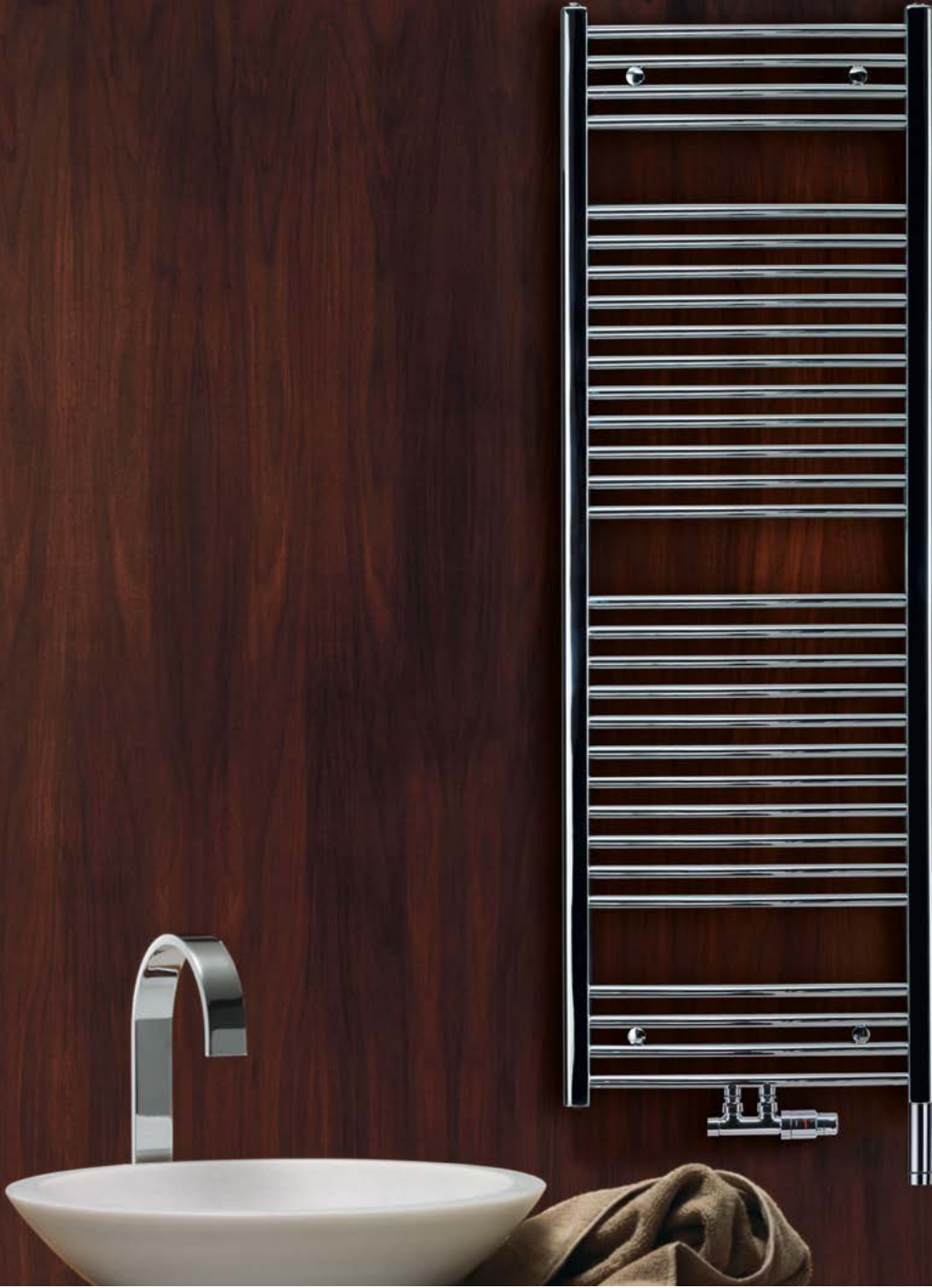

Zehnder Aura / Zehnder Aura Bow

Prehľad modelov

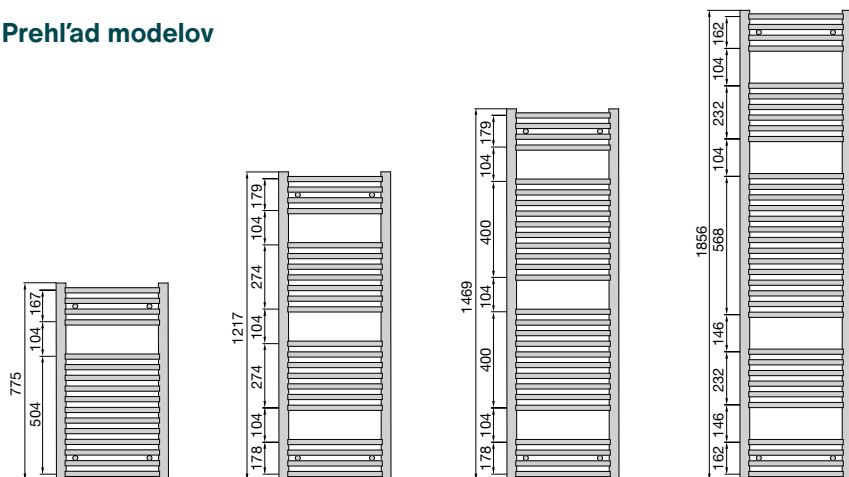

Popis výrobku

- Zehnder Aura - prevedenie rovné, Zehnder Aura Bow - prevedenie prehnuté
- presné oceľové rúrky, dokonale zvarené bez viditeľných zvarových spojov
- vodorovné rúrky \varnothing 22 mm, zvislé rúrky z D profilu 30 x 40 mm
- tepelné výkony merané podľa EN 442 s označením CE
- prevedenie so stredovým pripojením s rozstupom 50 mm alebo s vonkajším pripojením
- pre teplovodné, kombinované alebo čisto elektrické vykurovanie

Technické údaje

Provozný tlak max. 10,0 bar
Prevádzková teplota max. 90 °C

Ceny a technické údaje

Pre teplovodnú alebo kombinovanú prevádzku



Prevedenie chrómované

Model so stredovým pripojením 50 mm	Rozteč pripojenia mm	Model s vonkajším pripojením	Rozteč pripojenia mm	H mm	L mm	Tepel. výkon EN 442 ³ Watt	Exp. n	Výkon el. vyk. tyče Watt	V dm ³	M kg	Cena chróm so stred. prip. 50 mm €	Cena chróm s vonkajším prip. €
Prevedenie rovné												
PBCN-080-050-05	50	PBCN-080-050	450	775	500	230	1,28	-	3,6	5,9	305,74	280,14
PBCN-120-050-05	50	PBCN-120-050	450	1217	500	330	1,29	300	5,2	8,5	410,25	381,58
PBCN-150-050-05	50	PBCN-150-050	450	1469	500	407	1,29	300	6,5	10,5	477,35	446,79
PBCN-180-050-05	50	PBCN-180-050	450	1856	500	513	1,30	300	8,0	13,0	556,37	523,50
PBCN-120-060-05	50	PBCN-120-060	550	1217	600	390	1,28	300	5,9	9,6	422,36	393,38
PBCN-150-060-05	50	PBCN-150-060	550	1469	600	481	1,28	300	7,4	11,9	495,32	464,18
PBCN-180-060-05	50	PBCN-180-060	550	1856	600	607	1,29	600	9,1	14,7	587,94	554,10
PBCN-180-075-05	50	-	-	1856	750	745	1,28	600	10,7	16,5	608,70	-

Rozsah dodávky pre teplovodnú prevádzku

- vysoko akostný chrómovaný povrch
- prevedenie so stredovým pripojením 4x 1/2" s vnútorným závitom: stredové pripojenie s rozstupom 50 mm pre prívod a späťochodu a vonkajšie vo zvislých rúrkach vľavo alebo vpravo pre el. vykurovaciu tyč
- prevedenie s vonkajším pripojením 2x 1/2" vo zvislých rúrkach pre prívod a späťochodu alebo pre 1-bodovú armatúru a el. vykurovaciu tyč
- odzdušňovací ventil 1/2" a záslepka 1/2"
- montážna sada vo farbe radiátora
- balenie v celistvom kartóne

Typy na pripojenie

Špecifikácie príslušenstva s obj. číslami a cenami nájdete na str. 140-141

Pre teplovodné vykurovanie

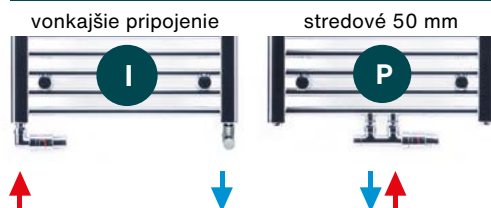

Pre kombinované vykurovanie



³ Tepelný výkon meraný podľa EN 442, ΔT 50 K (75/65/20 °C)

Designové radiátory zvýraznené modrou sú skladom u veľkoobchodov - ihneď k dodaniu. Môže byť ovplyvnené aktuálnou skladovou zásobou.

Ceny a technické údaje SK 01/2025 · Odporúčané maloobchodné ceny v € s DPH

Pre čisto elektrickú prevádzku



Prevedenie rovné, chrómované s el. vykurov. tyčou Musa Eco

Model	H ⁴⁾ mm	L mm	Výkon el. vykurov. tyče Watt	M kg	Cena chróm €
PBECZ-080-40/MQ	860	400	150	4,8	384,46
PBECZ-090-50/MQ	980	500	200	6,7	423,61
PBECZ-120-50/MQ	1300	500	300	9,2	494,13
PBECZ-180-50/MQ	1940	500	500	13,7	623,81
PBECZ-120-60/MQ	1300	600	400	10,7	518,09
PBECZ-150-60/MQ	1540	600	400	12,3	563,73
PBECZ-180-60/MQ	1940	600	600	15,8	659,18

Prevedenie chróm. s vykurov. tyčou Basic

Model	H ⁴⁾ mm	Cena chróm €
PBECZ-080-40/F	818	346,38
PBECZ-090-50/F	938	381,64
PBECZ-120-50/F	1258	445,19
PBECZ-180-50/F	1898	562,04
PBECZ-120-60/F	1258	466,76
PBECZ-150-60/F	1498	507,87
PBECZ-180-60/F	1898	593,87



El. vykurov tyč Musa Eco

Prevedenie rovné, lakované s el. vykurov. tyčou Musa Eco

Model biela RAL 9016	Model čierna mat RAL 9005	H ⁴⁾ mm	L mm	Výkon el. vykurov. tyče Watt	Cena biela RAL 9016 €	Cena čierna RAL 9005 €
PBEZ-080-40/MQ	PBEBZ-080-40/MQ	860	400	300	328,88	355,17
PBEZ-090-50/MQ	PBEBZ-090-50/MQ	980	500	500	360,78	389,66
PBEZ-120-50/MQ	PBEBZ-120-50/MQ	1300	500	750	416,49	453,96
PBEZ-180-50/MQ		1940	500	1000	519,63	-
PBEZ-120-60/MQ		1300	600	750	435,08	-
PBEZ-150-60/MQ	PBEBZ-150-60/MQ	1540	600	1000	475,86	518,65
PBEZ-180-60/MQ		1940	600	1000	547,21	-

Prevedenie lak. s vykurov. tyčou Basic

Model	H ⁴⁾ mm	Cena biela RAL 9016 €
PBEZ-080-40/F	818	256,91
PBEZ-090-50/F	938	281,85
PBEZ-120-50/F	1258	325,41
PBEZ-180-50/F	1898	405,95
PBEZ-120-60/F	1258	339,89
PBEZ-150-60/F	1498	371,78
PBEZ-180-60/F	1898	427,52

Modro zvýraznené modely skladom u veľkoobchodov - ihneď k dodaniu. Môže byť ovplyvnené aktuálnou skladovou zásobou.
Ostatné modely štandardne do 14 pracovných dní.

Rozsah dodávky elektrických radiátorov

- plneného nehorľavým vykurovacím médiom s kompenzáciou objemovej rozťažnosti, mrazuvzdorným do -20 °C
- v pravej zvislej rúrke dole vstavaná elektrická vykurovacia tyč Musa Eco, stupeň ochrany IP 44, spĺňa požiadavky na EcoDesign, s programovateľným termostatom, udržiavajúci teplotu v miestnosti na požadovanej hodnote 6 režimov prevádzky: komfort, noc, protizámrzná, chrono s nastaveným denným / týždenným programom, 2 hod. časovač s vykurovaním na max. výkon, pohotovostná (stand-by). Funkcia "Detekcia otvoreného okna".
S bielym (biely rad.), šedým (chróm. rad.) alebo čiernym (čierny rad.) káblom 1,3 m so zástrčkou na pripojenie do siete 230 V
- montážna sada vo farbe radiátora (prevedenie chrómované so 4 konzolami, prevedenie biele a čierne matné s 3 konzolami)
- balenie v celistvom kartóne

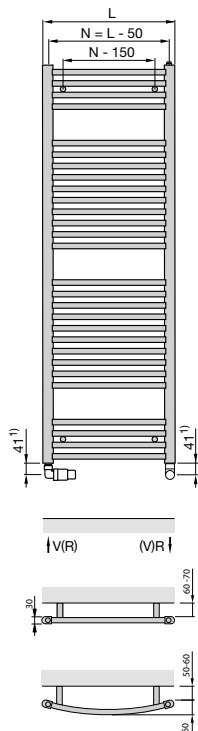
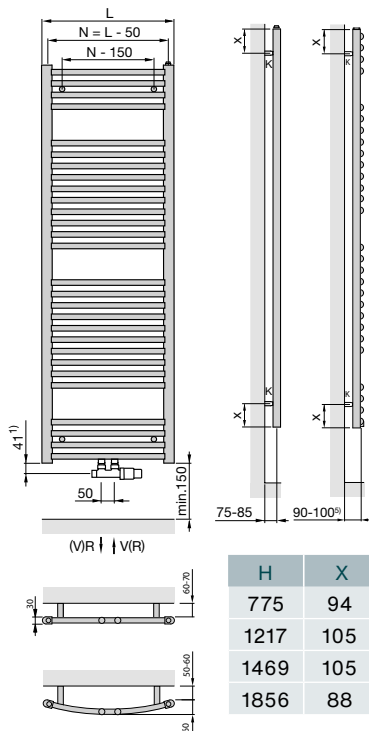
Tepl vodná prevádzka:
vonkajšie pripojenieTepl vodná prevádzka:
stredové pripojenie

H	X
775	94
1217	105
1469	105
1856	88

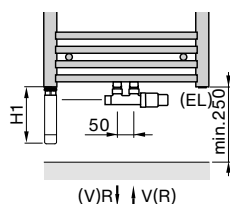
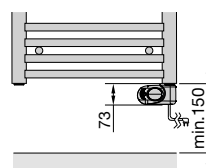
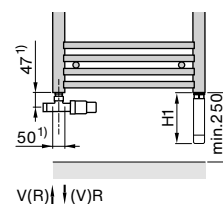
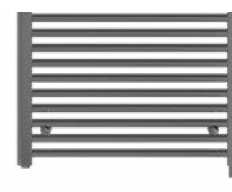
Kombinovaná prevádzka:
stredové pripojenie 50 mm
Pre tepl vodné vykurovanie
s el. vykurovacou tyčou (DBM)
vpravo alebo vľavoElektrická prevádzka:
s el. vykurovacou tyčou
(Musa Eco) vpravo doleKombinovaná prevádzka:
vonkajšie pripojenie pre
tepl vodné vykurovanie
s 1-bod. armatúrou vľavo
a el. vykurovacou tyčou vpravoElektrická prevádzka:
s el. vykurovacou tyčou
Basic

L = stavebná dĺžka
K = konzola
V = prívod 1/2"
R = spiatka 1/2"
N = rozteč pripojenia

T = 60 mm
H₁ = 134 mm (Wivar II)

Rozmery v mm

¹⁾ Uvedené rozmery platia iba pri inštalácii s príslušenstvom Design Line, uvedené v tomto katalógu na strane 142

⁴⁾ Celková výška vrátane elektrickej vykurovacej tyče ⁵⁾ Pre modely s vonkajším pripojením platí kóta 65-75

Zehnder Virando

Zehnder Virando predstavuje ideálne riešenie pre priaznivcov klasického tvaru kúpeľňového radiátora s vysokou kvalitou za výbornú cenu. Je vyrábaný s kvalitným povrchom, vytvoreným 2-vrstvovým lakovaním, zaručujúcim dlhú životnosť. Široká ponuka rozmerov v takmer 50 farebných odtieňoch ponúka riešenie pre všetky kúpeľne. A to ako pre teplovodné, kombinované a čisto elektrické vykurovanie.

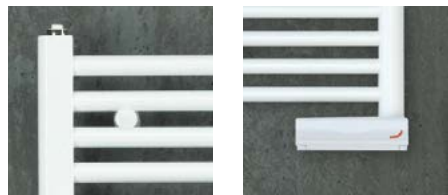
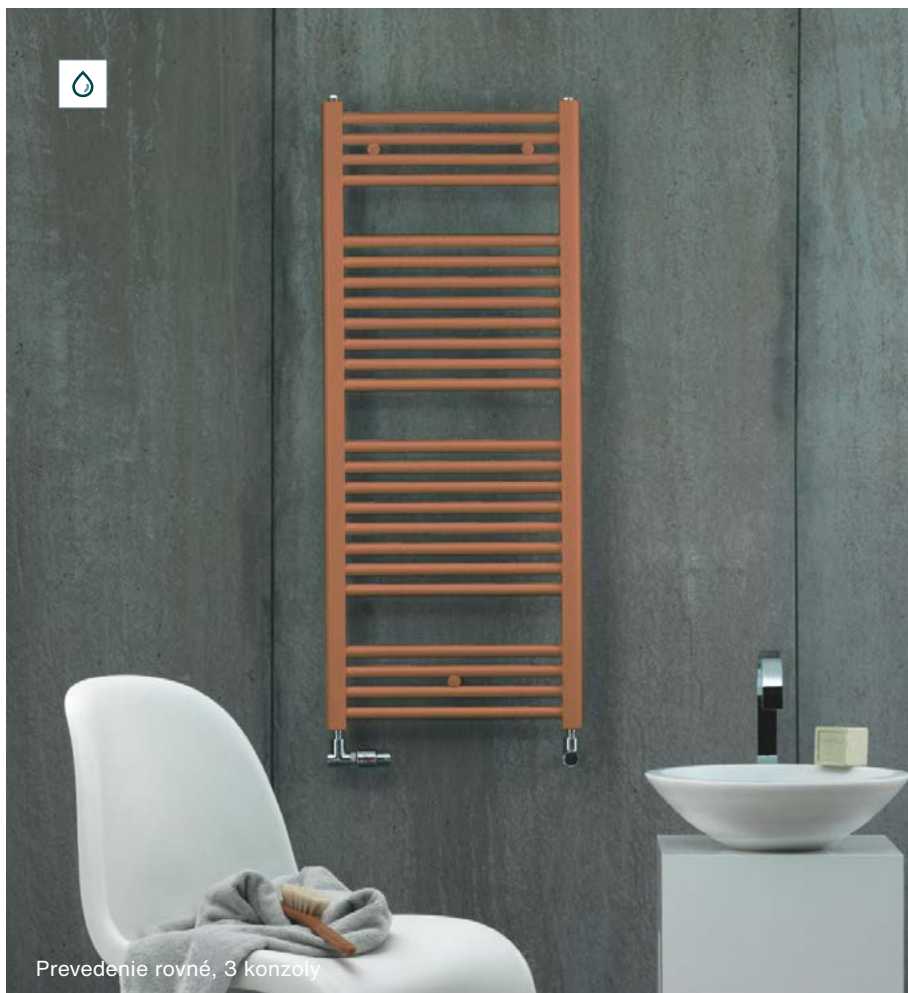
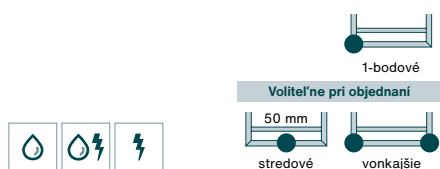

Dlhá životnosť:
2-vrstvové lakovanie

Úsporné a bezpečné
el. vykurovanie
spĺňajúce EcoDesign

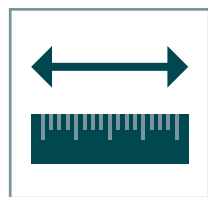

Riešenie pre každú
situáciu, veľa
rozmerov a
prevedení



Úspora nákladov,
najlepší pomer
kvality & ceny



Vybrané modely
v bielej farbe ihneď
k dodaniu, ostatné
3-4 týždne

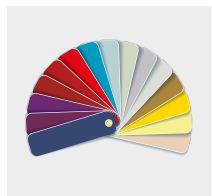

Biela a 46 farebných
odtieňov



Kompletná ponuka radiátorov na
www.zehnder.sk

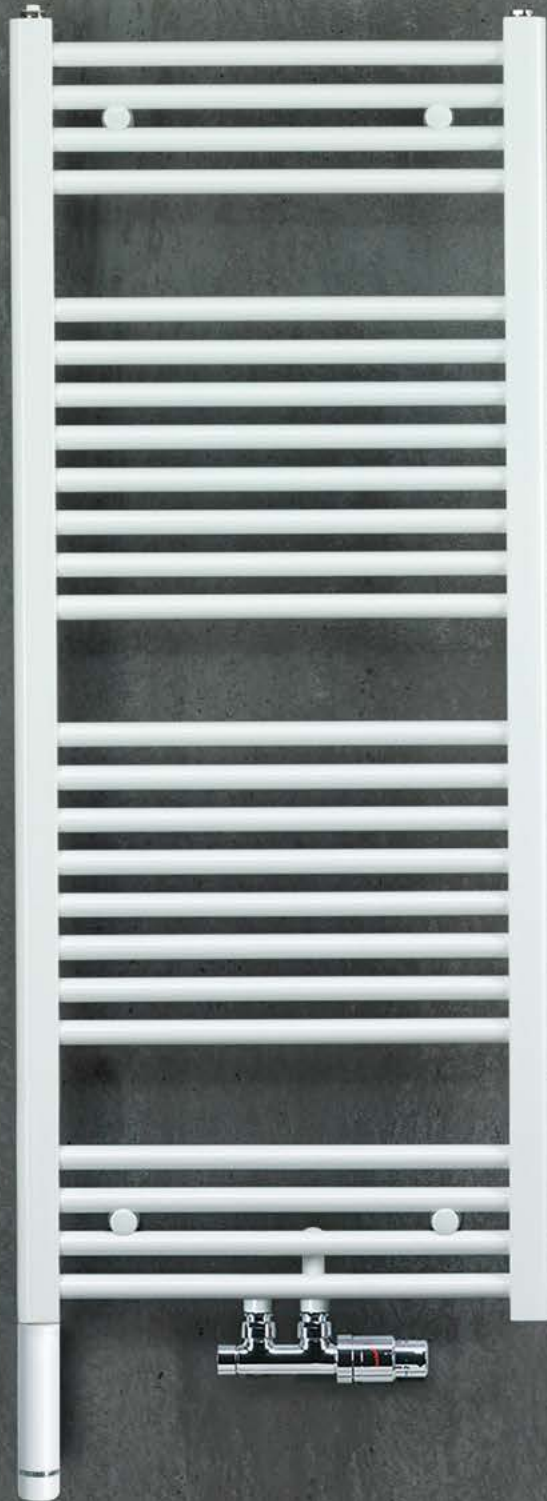

Prevedenie oblé, 4 konzoly

Zehnder Virando / Zehnder Virando Bow

Popis výrobku

- Zehnder Virando - prevedenie rovné, Zehnder Virando Bow - prevedenie prehnuté
- presné ocelové rúrky, dokonale zvarené bez viditeľných zvarových spojov
- vodorovné rúrky Ø 23 mm, zvislé rúrky z D-profilu 30 x 40 mm
- tepelné výkony merané podľa EN 442 s označením CE
- prevedenie so stredovým pripojením s roztečou 50 mm alebo s vonkajším pripojením
- pre teplovodné, kombinované alebo čisto elektrické vykurovanie

Rozsah dodávky pre teplovodnú prevádzku

- základná a vrchná prášková farba
- prevedenie so stredovým pripojením 6x 1/2" s vnútorným závitom: stredové pripojenie s roztečou 50 mm pre prívod a spätočku a vonkajšie vo zvislých rúrkach vľavo alebo vpravo pre el. vykurovaciu tyč
- prevedenie s vonkajším pripojením 4x 1/2" vo zvislých rúrkach pre prívod a spätočku alebo pre 1-bodovú armatúru s el. vykurovacou tyčou
- odvzdušňovací ventil 1/2" a záslepka 1/2"
- montážna sada vo farbe radiátora obsahujúca 3 konzoly (rovné prevedenie) alebo 4 konzoly (prehnuté prevedenie)
- balenie v celistvom kartóne

Ceny a technické údaje

Pre teplovodnú alebo kombinovanú prevádzku s vonkajším pripojením



Model	H mm	L mm	Rozteč pripojenia N mm	Tepelný výkon EN 442 ^③ Watt	Exp. n	Výkon el. vykur. tyče Watt	V dm ³	M kg	Cena biela RAL 9016 €	Cena ^① farby Kat. 1 €	Cena ^① farby Kat. 2 €
Prevedenie rovné											
AB-080-045	786	450	406	334	1,26	300	3,6	5,6	105,26	131,59	227,30
AB-120-045	1226	450	406	505	1,27	300	5,3	8,2	132,58	165,73	261,49
AB-150-045	1466	450	406	620	1,27	600	6,7	10,1	152,75	190,95	286,69
AB-180-045	1866	450	406	757	1,25	600	8,1	12,5	177,05	221,31	317,04
AB-080-050	786	500	456	379	1,26	300	3,9	6,0	109,57	136,96	232,70
AB-120-050	1226	500	456	552	1,27	300	5,7	9,0	139,83	174,78	270,51
AB-150-050	1466	500	456	678	1,27	600	7,2	11,0	161,73	202,16	297,91
AB-180-050	1866	500	456	830	1,26	600	8,7	13,5	187,76	234,70	330,43
AB-080-060	786	600	556	448	1,26	300	4,6	7,0	119,84	149,80	245,54
AB-120-060	1226	600	556	648	1,26	600	6,6	10,0	152,51	190,64	286,37
AB-150-060	1466	600	556	794	1,25	600	8,2	12,7	179,27	224,09	319,81
AB-180-060	1866	600	556	978	1,25	900	9,9	16,0	210,64	263,29	359,04
AB-120-075	1226	750	706	791	1,26	600	7,3	14,9	164,02	205,03	300,77
AB-150-075	1466	750	706	986	1,24	900	9,7	18,2	205,74	257,18	352,91
AB-180-075	1866	750	706	1230	1,24	900	11,7	21,5	239,75	299,69	395,45
Prevedenie oblé											
ABT-080-050	786	494	450	398	1,26	300	4,0	6,2	113,59	141,99	237,73
ABT-120-050	1226	494	450	567	1,25	300	5,9	9,0	142,91	178,65	274,39
ABT-150-050	1466	494	450	689	1,25	600	7,1	11,1	164,94	206,18	301,93
ABT-180-050	1866	494	450	828	1,26	600	8,8	13,4	190,31	237,88	333,64
ABT-080-060	786	595	551	463	1,24	300	4,6	7,1	123,28	154,11	249,84
ABT-120-060	1226	595	551	658	1,25	600	6,7	10,3	156,85	196,06	291,82
ABT-150-060	1466	595	551	803	1,25	600	8,1	12,7	182,38	227,98	323,72
ABT-180-060	1866	595	551	966	1,26	900	10,0	15,4	211,42	264,28	360,05
ABT-120-075	1226	747	703	799	1,25	600	8,0	12,2	177,62	222,03	317,78
ABT-150-075	1466	747	703	978	1,25	900	9,7	15,2	208,99	261,24	356,98
ABT-180-075	1866	747	703	1178	1,27	900	11,8	18,4	242,97	303,72	399,49

Tipy na pripojenie

Špecifikácie príslušenstva s obj. číslami a cenami nájdete na str. 140-141

Pre teplovodné vykurovanie

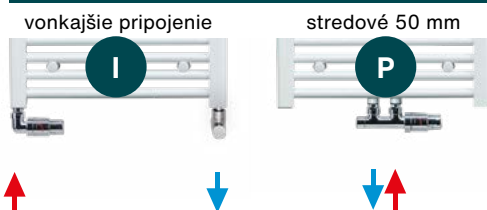

Pre kombinované vykurovanie

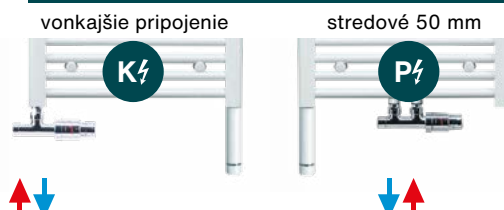

El. vykur. tyč vpravo

El. vykur. tyč voľiteľne vľavo alebo vpravo

① Prehľad farieb uvedený na strane 152

③ Tepelný výkon meraný podľa EN 442, ΔT 50 K (75/65/20 °C)

Ceny a technické údaje SK 01/2025 · Odporúčané maloobchodné ceny v € s DPH

Pre teplovodnú alebo kombinovanú prevádzku so stredovým pripojením 50 mm



Model	H mm	L mm	Rozteč pripojenia N mm	Tepelný výkon EN 442③ Watt	Exp. n	Výkon el. vykur. tyče Watt	V dm ³	M kg	Cena biela RAL 9016 €	Cena① farby Kat. 1 €	Cena① farby Kat. 2 €
Prevedenie rovné											
AB-080-045-05	786	450	50	344	1,26	300	3,6	5,6	121,01	151,27	247,01
AB-120-045-05	1126	450	50	505	1,27	300	5,3	8,2	147,85	184,81	280,56
AB-150-045-05	1466	450	50	620	1,27	600	6,7	10,1	168,67	210,83	306,59
AB-180-045-05	1866	450	50	757	1,25	600	8,1	12,5	192,48	240,60	336,34
AB-080-050-05	786	500	50	379	1,26	300	3,9	6,0	125,40	156,75	252,49
AB-120-050-05	1226	500	50	552	1,26	300	5,7	9,0	155,57	194,46	290,22
AB-150-050-05	1466	500	50	678	1,27	600	7,2	11,0	177,50	221,88	317,62
AB-180-050-05	1866	500	50	830	1,26	600	8,7	13,5	203,54	254,43	350,19
AB-120-060-05	1226	600	50	648	1,26	600	6,6	10,0	168,29	210,37	306,12
AB-150-060-05	1466	600	50	794	1,25	600	8,2	12,7	195,07	243,84	339,58
AB-180-060-05	1866	600	50	978	1,25	900	8,9	16,0	226,46	283,07	378,82
Prevedenie oblé											
ABT-080-050-05	786	494	50	398	1,24	300	4,0	6,2	129,32	161,66	257,41
ABT-120-050-05	1226	494	50	567	1,25	300	5,9	9,0	158,67	198,34	294,11
ABT-150-050-05	1466	494	50	689	1,25	600	7,1	11,1	180,71	225,89	321,65
ABT-180-050-05	1866	494	50	828	1,26	600	8,8	13,4	206,07	257,60	353,32
ABT-080-060-05	786	595	50	463	1,24	300	4,6	7,1	139,05	173,81	269,55
ABT-120-060-05	1226	595	50	658	1,25	600	6,7	10,3	172,61	215,75	311,51
ABT-150-060-05	1466	595	50	803	1,25	600	8,1	12,7	198,14	247,67	343,42
ABT-180-060-05	1866	595	50	966	1,26	900	10,0	15,4	227,18	283,98	379,71
ABT-120-075-05	1226	747	50	799	1,25	600	8,0	12,2	193,38	241,73	337,48
ABT-150-075-05	1466	747	50	978	1,25	900	9,7	15,2	224,75	280,93	376,68
ABT-180-075-05	1866	747	50	1178	1,27	900	11,8	18,4	258,78	323,48	419,21

Pre čisto elektrickú prevádzku



Vykurovacia tyč Timermemo je vždy v bielom prevedení, nezávisle na zvolenej farbe radiátora.

Rozsah dodávky elektrických radiátorov

- plnené nehorľavým vykurovacím médiom mrazuvzdorným do - 20 °C
- integrovaná vykurovacia tyč TIMERMEMO vpravo dole, výška telesa vykurovacej tyče 47 mm, s káblom bielej farby 1,2 m **bez zástrčky** pre pripojenie do siete 230 V, ovládanie (biele): 2 hod. časovač s vykurovaním na max. výkon, regulácia podľa teploty v miestnosti, detekcia otvoreného okna, pri ovládaní cez mobilnú aplikáciu pomocou Bluetooth navyše funkcie: denné a týždenné programovanie
- balenie v celistvom kartóne s označením CE

Prevedenie rovné, lakované s el. topnou tyčou TIMERMEMO

Model	H ⁴⁾ mm	L mm	Výkon el. vykur. tyče Watt	M kg	Cena biela RAL 9016 €	Cena farby Kat. 1 €	Cena farby Kat. 2 €
ABE-090-050/TF	918	500	500	13,5	368,25	423,49	519,24
ABE-120-050/TF	1276	500	750	18,7	424,76	488,47	584,20
ABE-150-060/TF	1516	600	1000	22,9	478,68	550,49	646,22

Modro zvýraznené modely skladom u veľkoobchodov (len v bielej farbe) - ihneď k dodaniu. Môže byť ovplyvnené aktuálnou skladovou zásobou.

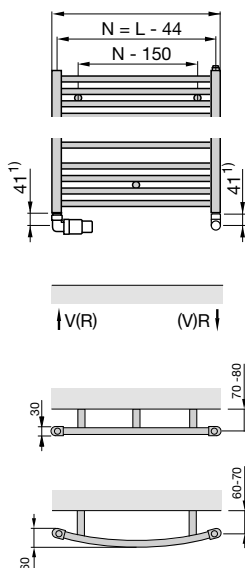
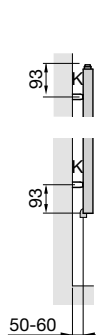
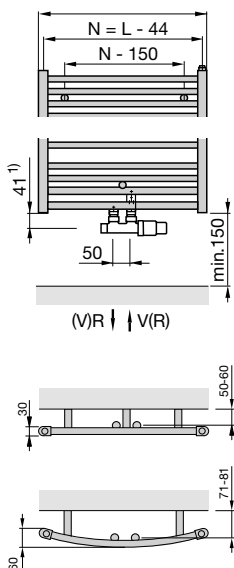
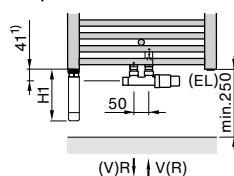
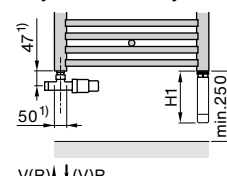
Teplovodná prevádzka:
vonkajšie pripojenieTeplovodná prevádzka:
stredové pripojenieKombinovaná prevádzka:
stredové pripojenie 50 mm
pre teplovod. vykurovanie
s el. vyk. tyčou Wivar II
vpravo alebo vľavoKombinovaná prevádzka:
vonkajšie pripojenie pre
teplovod. vykurovanie
s 1-bodovou armatúrou vľavo
a el. vykurovacou tyčou vpravo

1) Uvedené rozmery platia iba pri inštalácii s príslušenstvom Design Line, uvedenom v tomto katalógu na strane 142

4) Celková výška vrátane elektrickej vykurovacej tyče

L = stavebná dĺžka
K = konzola
V = prívod 1/2"
R = spiatka 1/2"
N = rozteč pripojenia
T = 60 mm
H₁ = 134 mm (Wivar II)
Rozmery v mm

Zehnder Yucca

Originál v tvare „palmy“. Zo strán otvorené symetrické usporiadanie guľatých trubiek je ideálne k zaveseniu uterákov, županov a iných častí odevu. Radiátor sa vyznačuje malou stavebnou hĺbkou a jemným vzhľadom.

Modely

- Výška 90,130,180 cm
- Dĺžka 50, 60, 80 cm
- Tepelný výkon 229 - 1 322 W
- 46 farieb, chróm



Zehnder Vitalo Bar

Čistý geometrický tvar môže byť krásny a zároveň energeticky účinný. Zehnder Vitalo Bar je toho dôkazom. Revolučná technológia s vysoko vodivými materiálmi ako je hliník, meď a grafit zaistia mimoriadne rýchle vykúrenie kúpeľne príjemným sálavým teplom. Chrómované držiaky sa postarajú o usušenie a príjemné nahriatie uterákov.

Modely

- Výška 125, 160, 190 cm
- Dĺžka 40, 50, 60 cm
- Tepelný výkon 465 - 994 W
- 46 farieb



Zehnder Vitalo Spa

Inšpirované prírodou. Zehnder Vitalo Spa je vďaka organickému tvaru a inovatívnej technológii s vysokým tepelným výkonom krásny a praktický zároveň. Výrazný obvodový profil prepožičiava extra štíhlemu vykurovaciemu telesu nezameniteľný vzhľad. V závislosti na jeho výške slúžia jeden alebo dva otvory na sušenie uterákov a osušiek.

Modely

- Výška 120, 150, 180 cm
- Dĺžka 50, 60, 70 cm
- Tepelný výkon 483 - 1 036 W
- 46 farieb



Zehnder Nobis

Zehnder Nobis s vysoko kvalitným chrómovaným povrchom je oslavou krásneho a jednoduchého designu. Je ideálnym riešením pre klasický štýl kúpeľní. Veľká vzdialenosť medzi rúrkami spája extravagantný charakter a funkčnosť, umožňuje výnimočne ľahké sušenie uterákov a osušiek. K dispozícii pre teplovodné alebo elektrické vykurovanie.

Modely

- Výška 100, 150 cm
- Dĺžka 50 cm
- Tepelný výkon 185, 288 W
- Chróm



Elektrické radiátory pre kúpeľne

Aj keď nechcete na jar a na jeseň vykurovať celý dom alebo byt, môžete si dopriať teplo v kúpeľni. Designové radiátory Zehnder vykurované teplovodnou sústavou môžete bez problémov doplniť elektrickou vykurovacou tyčou.

Takmer všetky kúpeľňové radiátory Zehnder sa vyrábajú v čisto elektrickom prevedení s výnimočne estetickým vzhľadom, pohodlnou reguláciou vykurovania a zárukou úspornej prevádzky. Spĺňajú normu EcoDesign.



Prehľad elektrických kúpeľňových radiátorov, použitých vykurovacích tyčí a ich ovládania

Designový radiátor	El. vykur. tyč RACY-C,-S s ovládačom Model 2, IHC (5)	Infračervené sálavé vykur. s ovládačom Model 4	El. vykur. tyč TIMERMEMO (1) BASIC (2), MUSA (3), IHE (4)
Zehnder Yucca	■		■(4)
Zehnder Yucca Asym	■		■(4)
Zehnder Deseo Verso		■	
Zehnder Folio Glass		■	
Zehnder Archibald			■(4)
Zehnder Quaro	■		■(4)
Zehnder Metropolitan Bar/ Spa	■		■(4)
Zehnder Fina Lean Bar	■		
Zehnder Tetris	■(5)		■(4)
Zehnder Kazeane	■		■(4)
Zehnder Subway	■		■(4)
Zehnder Forma Asym	■		■(4)
Zehnder Klaro			■(1)
Zehnder Zeta			■(2), (3)
Zehnder Aura			■(2), (3)
Zehnder Virando			■(1)

(1) Vykurovací tyč TIMERMEMO umožňuje nastavenie denného a týždenného režimu mobilnou aplikáciou Zehnder Control cez Bluetooth.

(2) (4) Radiátory vybavené el. vykurovacou tyčou BASIC sú vhodné pre ovládanie nadradeným systémom (Smart Home, termostat, vypínač, aj).



Video - návod k obsluze

Diaľkový ovládač Model 2, regulácia izbovej teploty, denný a týždenný režim, 2 hodinový časovač, detektor otvoreného okna

Elektrické radiátory s vykúr. tyčou Zehnder RACY v sebe snúbia krásu a inteligenciu. Je rafinovane vstavaná v radiátore tak, aby nerušila jeho vlastný design a je ovládaná rádiovým diaľkovým ovládačom Model 2.



Akciová cena na radiátory pre elektrické a kombi. vykurovanie s vstavanou el. vykurovacou tyčou

Akciová cena Zehnder Metropolitan Bar/Spa a Zehnder Subway na str. 28 a 52

Inovatívny plochý design radiátora Zehnder Metropolitan Bar/Spa pôsobí ľahko a vzdušne. Neruší ho ani elektrická vykurovacia tyč RACY-S skrytá v pravom spodnom profile radiátora pre čisto elektrické aj kombinované vykurovanie. Podrobné informácie na str. na str. 28-31.

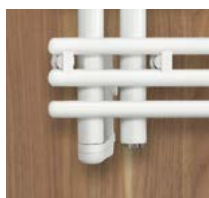

Akciová cena na radiátory pre elektrické a kombi. vykurovanie s vstavanou el. vykurovacou tyčou

Akciová cena Zehnder Forma Asym na str. 60

Výnimočne estetický a praktický dizajn radiátorov Zehnder Yucca Asym (str. 10), Zehnder Kazeane (str. 46) a Zehnder Forma Asym (str. 58) upútava v elektrickom prevedení čistým vzhľadom. Vykurovacie teleso RACY-C je inteligentne skryté za spodnou časťou ľavej zvislej rúrky.

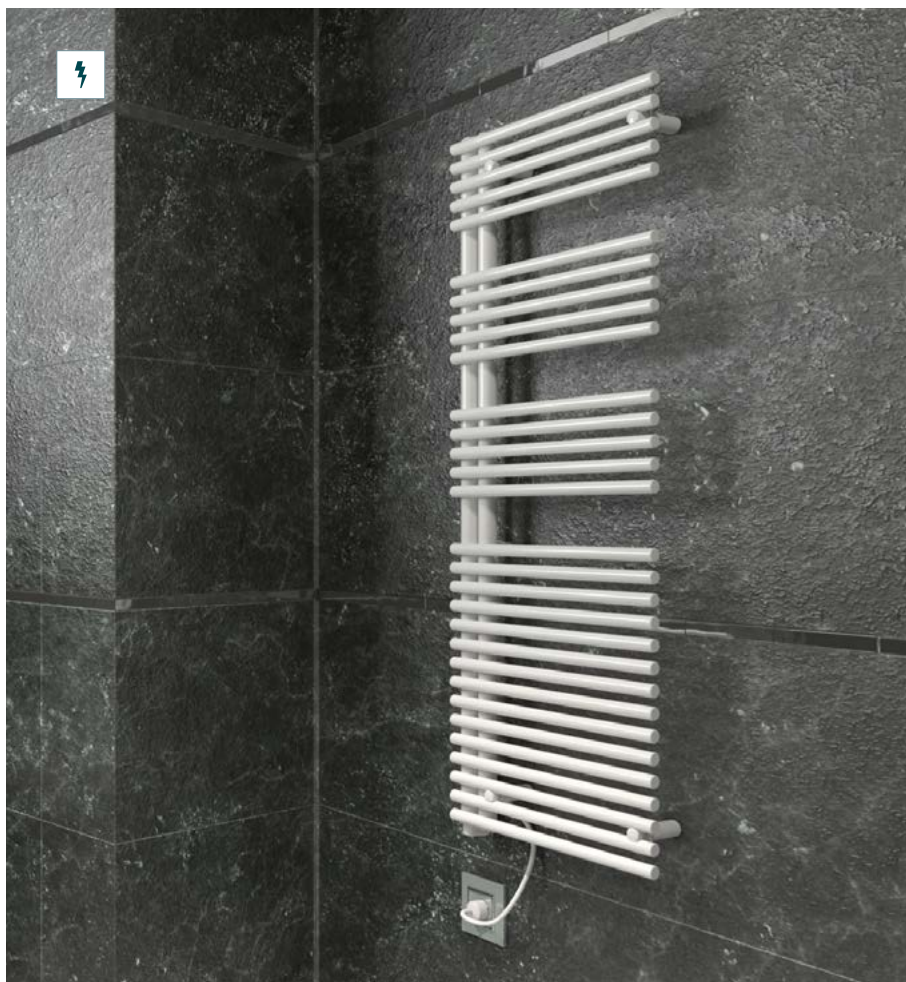

Elektrická vykurovacia tyč IHC

umožňuje plnú kontrolu 3 rôznymi spôsobmi ovládania. Modulárna prevádzková koncepcia ovládania vyhovuje širokému spektru potrieb a je nesmierne užívateľsky prívetivá. Radiátor je možné ovládať priamo na vykurovacej tyči pomocou otočného prstenca, diaľkovým ovládaním Easy, alebo pomocou smart mobilnej aplikácie Zehnder Connect.



Elektrická vykurovacia tyč MUSA ECO

zabezpečí úsporné a bezpečné el. vykurovanie, splňujúce EcoDesign. Vybavená programovateľným termostatom, udržiava požadovanú teplotu v miestnosti, 2 hod. časovačom a snímačom otvoreného okna.

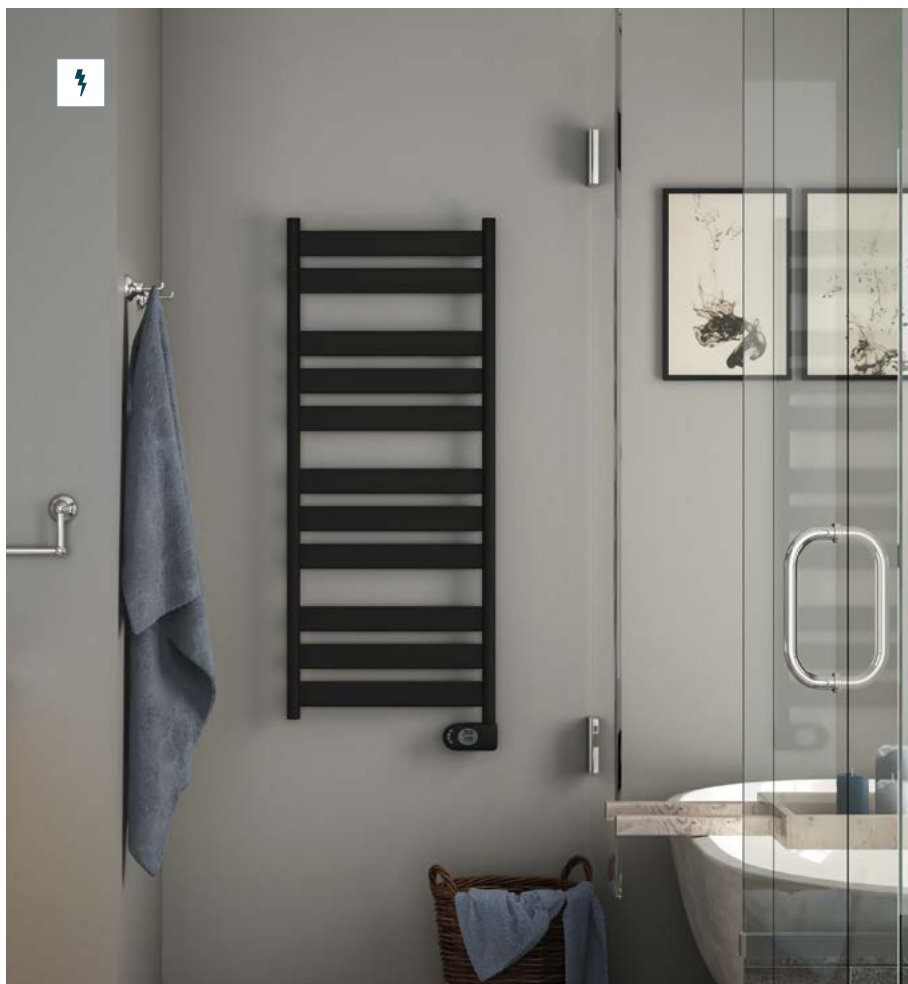

Elektrický radiátor Zehnder Zeta (str. 86) s moderným dizajnom plochých rúrok a radiátor Zehnder Aura (str. 90) s klasickým štýlovým tvarom sú ideálnym riešením pre moderné kúpeľne za výbornú cenu. Dodávame ich mimo chrómu a bielej farby aj vo veľmi žiadanej matnej čiernej farbe.

Elektrická vykurovacia tyč BASIC pripravená pre požiadavky moderných inštalácií. Tam, kde je potrebné radiátor zapojiť do systému s vlastnou reguláciou (Smart Home, termostat, vlastný vypínač,...), prichádza na rad el. vyk. tyč BASIC - v prevedení chróm s chrómovanou krytkou a šedým káblom, v prevedení biela s bielou krytkou a bielym káblom.



Elektrický sušiac uterákov Zehnder Aura s klasickým vzhľadom, kombinácia okrúhlych vodorovných rúrok a zvislých zberných rúrok s D-profilom prináša do kúpeľne maximálnu funkčnosť. Podrobné informácie na str. 90.



Elektrická vykurovacia tyč TIMERMEMO.

Úsporné a bezpečné el. vyk. splňujúce nároky EcoDesign. S reguláciou teploty miestnosti, časovačom a detektorom otvoreného okna. Pomocou mobilnej aplikácie Zehnder Control cez Bluetooth nastavíte denný a týždenný program.



Ak požadujete ekonomické elektrické vykurovanie kúpeľne ale pritom bezpečné a s úspornou prevádzkou, máme pre Vás najlepšie riešenie Zehnder Virando. Jeho kvalitný povrch s 2-vrstvým lakovaním navyše zaručuje dlhú životnosť. Podrobné informácie na str. 94.



A modern bathroom interior. On the left, a wall-mounted radiator with a brushed metal finish is mounted on a dark, textured wall. The radiator has a vertical frame and several horizontal bars. To the right, a wooden wall panel with a light, natural wood grain is visible. In the foreground, the edge of a white, glossy bathtub is shown. The floor is covered with white pebbles. A dark green rectangular box is overlaid on the right side of the image, containing white text.

Zehnder Studio Collection

Prémiová kolekcia designových radiátorov.
Dokonalá forma. Bezprecedentná funkčnosť.

STUDIO COLLECTION

ZEHNDER ALBAN

Dizajnový koncept stvorený pre puristov – dokonalé línie, ploché boky a pravé uhly. Hranatý radiátor, vysoko praktický – uteráky naň možno nasunúť a zavesiť bez námahy jednou rukou. Tento dekoratívny radiátor pripojený na teplovodné vykurovanie, udržiava kúpeľňu príjemne vyhriatu. Zehnder Alban z kolekcie Studio Collection: dizajnový objekt z ručne leštenej, vysoko kvalitnej nerezovej ocele. Jednoduchý, elegantný dizajn s príjemne nahriatymi uterákmi vždy, keď ich potrebujete.

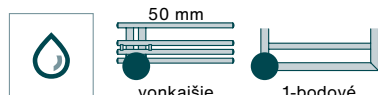

Možnosť inštalácie ako pravé alebo ľavé prevedenie



Vodorovné hranaté rúrky 50 x 30 mm



Prevedenie povrchu: kartáčovaná mosadz

Zehnder Alban

Popis výrobku

- vyrobený z ručne leštenej nerezovej ocele s vodorovne usporiadanými hranatými trúbkami (50 x 30 mm)
- ideálny pre nasunutie uterákov vďaka veľkým otvorom
- možnosť inštalácie ako pravé alebo ľavé prevedenie
- tepelné výkony merané podľa EN 442 s označením CE
- pre teplovodnú prevádzku

Technické údaje

Prevádzkový pretlak max. 5,2 bar
Prevádzková teplota max. 90 °C

Rozsah štandardnej dodávky pre teplovodnú prevádzku

- ručne leštená nerezová oceľ
- 4x 1/2" pripojenie pre prívod, spätičku, odvzdušnenie
- 2x odvzdušňovací ventil 1/2" inštalovaný vo výrobe ako pravé prevedenie
- elegantné chrómované stenové konzoly
- balenie v kartóne

Ceny a technické údaje

Pre teplovodnú prevádzku

Prevedenie ručne leštená nerezová oceľ

Model	H mm	L mm	Tepelný výkon EN 442® Watt	Exp. n	Výkon el. vykur. tyče Watt	V dm ³	M kg	Cena nerez. oceľ + PVD €
ALZ-100-050 ¹⁾	1000	500	256	1,25	-	5,5	6,6	1.523,07
ALZ-140-050 ¹⁾	1380	500	332	1,30	-	7,4	8,7	1.842,72
ALZ-180-050	1760	500	417	1,24	-	9,3	10,8	2.218,80

Špeciálne prevedenie PVD - kartáčovaná mosadz, kartáčovaný bronz, kartáčovaný čierny chróm

¹⁾ Pre objednanie v prevedení Kartáčovaná mosadz uveďte na konci modelu štvormiestny kód N209, pre Kartáčovaný bronz N213 a pre Kartáčovaný čierny chróm N211. Príklad obj. čísla: CHZ-140-050-N209, vid' parametre a ceny v tabuľke vyššie. Tieto prevedenia nie je možné objednať pre model ALZ-180-050.



Kartáčovaná
mosadz
N209



Kartáčovaný
bronz
N213



Kartáčovaný
čierny chróm
N211

NOVINKA

Špeciálne prevedenie - pripojovací ventil (objednáva sa zvlášť)	Objednávacie číslo			Cena €
	kartáč. mosadz	kartáč. bronz	kartáč. čierny chróm	
■ Set 34 priamy ventil a šróbenie pre spätičku 1/2"	839500	839520	839510	348,19
■ Set 35 rohový ventil a šróbenie pre spätičku 1/2"	839530	839550	839540	348,19

Teplovodná prevádzka:

montáž na stenu, prevedenie pravé

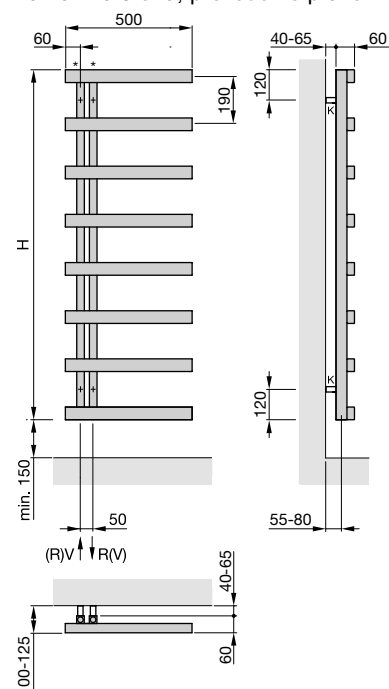

montáž na stenu, prevedenie ľavé

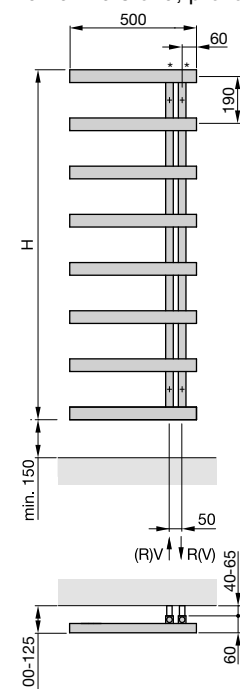

H = stavebná výška
V = prívod
R = spätička
K = konzola
* = odvzdušnení

Rozmery v mm

Tipy na pripojenie

Špecifikácie príslušenstva s obj. číslami a cenami nájdete na str. 140-141

Pre teplovodnú prevádzku

Prevedenie pravé

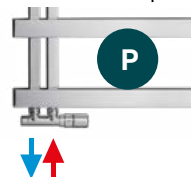

Prevedenie ľavé

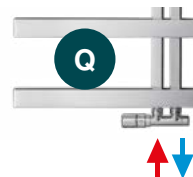

© Tepelné výkony merané podľa EN 442, ΔT 50 K (75/65/20 °C)

Ceny a technické údaje 01/2025 - SK · Odporúčané maloobchodné ceny v € s DPH

STUDIO COLLECTION

ZEHNDER CHIME

Atlét vo svete radiátorov - výkonný, sebaistý dizajn, skladajúci sa z elegantne zaoblených okrúhlych rúrok. Voľný prístup zo strany umožňuje pohodlné nasunutie a sušenie aj veľkých osušiek. Zehnder Chime z kolekcie Studio Collection: asymetrický radiátor s okrúhlym dizajnom vyrobený z ručne leštenej vysoko kvalitnej nerezovej ocele. K dispozícii tiež v špeciálnej povrchovej úprave - kartáčovaný čierny chróm či bronz, ale aj kartáčovaná mosadz. Môže byť inštalovaný s vodorovnými rúrkami vľavo alebo vpravo. Zehnder Chime oživí vašu kúpeľňu svojou výraznosťou a prináša dodatočný bonus v podobe krásne nahriatych uterákov.

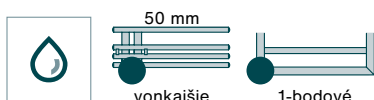

Špeciálna povrchová úprava ručne leštená nerezová oceľ

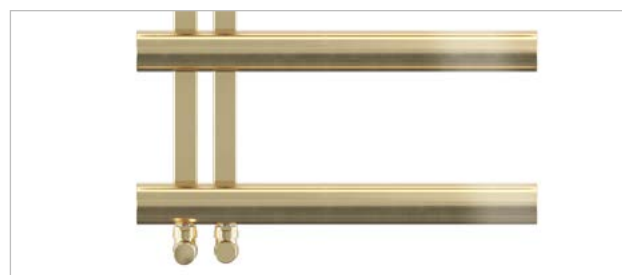

Robustné vodorovné okrúhle rúrky Ø 51 mm

Zehnder Chime

Popis výrobku

- vyrobený z ručne leštenej nerezovej ocele s vodorovne usporiadanými okrúhlymi trúbkami (Ø 51 mm) a zvislými zbernými trúbkami (30 x 30 mm)
- dostupný aj v špeciálnych kartáčovaných povrchoch
- ideálny pre nasunutie uterákov vďaka otvoru medzi trúbkami
- možnosť inštalácie ako pravé alebo ľavé prevedenie
- tepelné výkony merané podľa normy EN 442 s označením CE
- pre teplovodnú prevádzku

Technické údaje

Prevádzkový pretlak max. 5,2 bar. Prevádzková teplota max. 90 °C

Rozsah štandardnej dodávky pre teplovodnú prevádzku

- ručne leštená nerezová oceľ
- 4x 1/2" pripojenie pre prívod, spiatočku odvzdušnenie
- 2x odvzdušňovací ventil 1/2" inštalovaný vo výrobe ako pravé prevedenie
- elegantná chrómovaná stenová konzola
- balené v kartóne

Ceny a technické údaje

Pre teplovodnú prevádzku

Prevedenie ručne leštená nerezová oceľ

Model	H mm	L mm	Tepelný výkon EN 442® Watt	Exp. n	Výkon el. vykur. tyče Watt	V dm ³	M kg	Cena nerez. oceľ + PVD €
CHZ-100-050 ¹⁾	1000	500	276	1,33	-	7,1	7,3	1.523,07
CHZ-140-050 ¹⁾	1380	500	377	1,20	-	9,5	9,6	1.842,72
CHZ-180-050	1760	500	438	1,23	-	12,0	12,0	2.218,80

Špeciálne prevedenie PVD - kartáčovaná mosadz, kartáčovaný bronz, kartáčovaný čierny chróm

1) Pre objednanie v prevedení Kartáčovaná mosadz uveďte na konci modelu štvormiestny kód N209, pre Kartáčovaný bronz N213 a pre Kartáčovaný čierny chróm N211. Príklad obj. čísla: CHZ-140-050-N209, viď parametre a ceny v tabuľke vyššie. Tieto prevedenia nie je možné objednať pre model CHZ-180-050.



Kartáčovaná
mosadz
N209



Kartáčovaný
bronz
N213



Kartáčovaný
čierny chróm
N211

NOVINKA

Špeciálne prevedenie - pripojovací ventil (objednáva sa zvlášť)	Objednávacie číslo			Cena €
	kartáč. mosadz	kartáč. bronz	kartáč. čierny chróm	
■ Set 34 priamy ventil a šróbenie pre spiatočku 1/2"	839500	839520	839510	348,19
■ Set 35 rohový ventil a šróbenie pre spiatočku 1/2"	839530	839550	839540	348,19

Teplovodná prevádzka:

montáž na stenu, prevedenie pravé

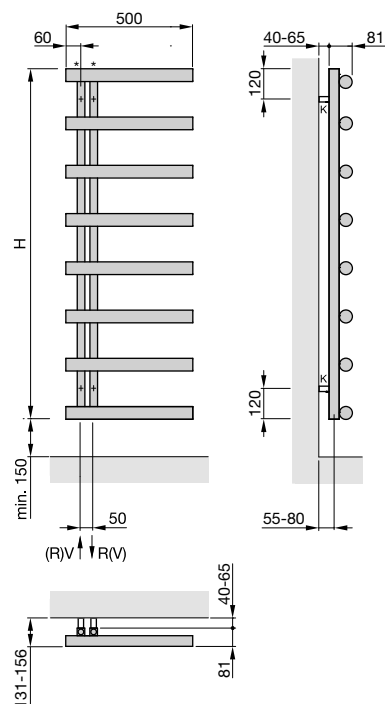

montáž na stenu, prevedenie ľavé

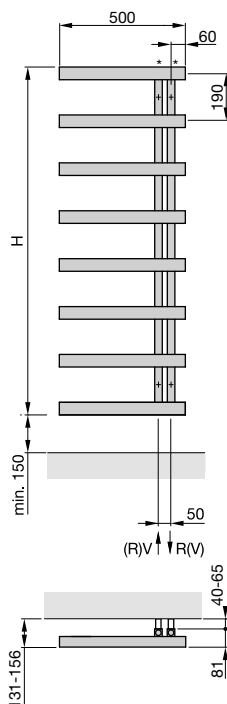

H = stavebná výška

V = prívod

R = zpátečka

K = konzola

* = odvzdušnění

Rozmery v mm

Tipy na pripojenie

Špecifikácie príslušenstva s obj. číslami a cenami nájdete na str. 140-141

Pre teplovodné vykurovanie

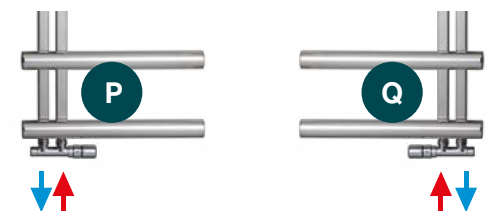

© Tepelné výkony merané podľa EN 442, ΔT 50 K (75/65/20 °C)

Ceny a technické údaje 01/2025 - SK · Odporúčané maloobchodné ceny v € s DPH



Zehnder Chime. Povrchové prevedenie: kartáčovaná mosadz

STUDIO COLLECTION

ZEHNDER DESEO VERSO

Elektrický sklenený radiátor Zehnder Deseo Verso z kolekcie Studio Collection kombinuje moderný design s výnimočným komfortom a mimoriadnou funkčnosťou. Elegantné čierne, biele alebo zrkadlové vyhrievané čelné sklo vytvára z tohto dekoratívneho radiátora pútavý prvok, ktorý sa perfektne hodí do dizajnových kúpeľní. V závislosti na výške radiátora je na zadnej strane radiátora upevnený jeden alebo dva výsuvné držiaky na sušenie uterákov. Na nich sa uteráky stratia za skleneným povrchom a kúpeľňa vyzerá vždy čisto a upratane. Každý detail je dokonale premyslený.



DESIGN PLUS
powered by: LSH



Vyhrievaná sklenená čelná plocha: zrkadlová



Vyhrievaná sklenená čelná plocha: biela



Vyhrievaná sklenená čelná plocha: čierna

Zehnder Deseo Verso

Prehľad modelov

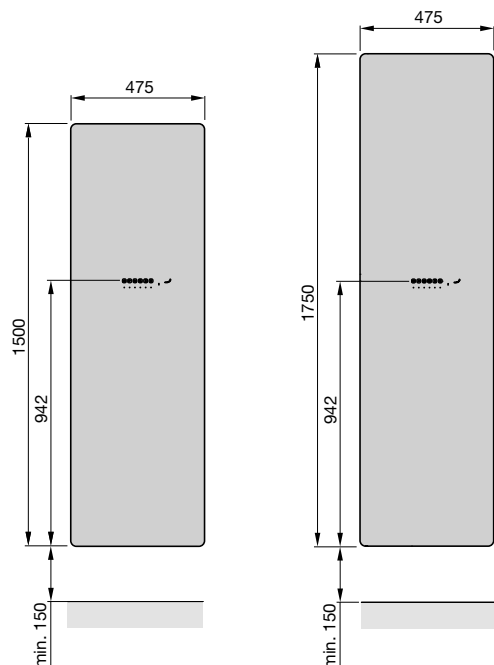

Popis výrobku

- sálavá plocha elektrického radiátora z bezpečnostného tvrdeného skla, trieda B1 podľa EN 12600
- prevedenie lesklé biele, lesklé čierne, zrkadlo (plocha zrkadla sa nerosí, ak radiátor hreje, ani pri vysokej vlhkosti)
- odolnosť proti striekajúcej vode podľa štandardu IP 45
- tepelné výkony merané podľa DIN EN 60335 s označením CE
- pre čisto elektrické vykurovanie

Rozsah dodávky pre elektrickú prevádzku

- radiátor vyrobený z bezpečnostného skla s ovládacím boxom a káblom, úchyty pripevnené na zadnej strane
- propojovací kábel v bielej farbe (pre prevedenie zrkadlo a biela), v čiernej (pre čierne prevedenie) dĺžky 1,8 m s koncovkou do zástrčky. Kábel je možné uchytiť na zadnú stranu radiátora pomocou úchytovej prípravky vo výrobe
- jeden alebo dva výsuvné držiaky na uteráky z leštenej nerez. ocele podľa výberu typu, vysúvanie vpravo alebo vľavo (nie je nutné uvádzať pri objednaní)
- diaľkové ovládanie s meraním priestorovej teploty Model 4 (viď obrázok) vr. 2 batérií s voliteľným nastavením: meranie priestorovej teploty, ochrana proti mrazu, ekonomický režim, komfortný režim, individuálny denný alebo týždenný režim
- súčasťou dodávky upevňovací materiál
- príslušenstvo pre montáž na stenu a úchyty vo farbe radiátora, pre radiátory so zrkadlom stenové konzoly a uchytenie v čiernej farbe
- nástenná vzpera pre správnu vzdialenosť od steny
- balené v celistvom kartóne



Ceny a technické údaje

Pre čisto elektrickú prevádzku



Prevedenie sklenené

Model	H mm	L mm	Tepelný výkon sklenenej plochy Watt	Držiak na uterák	Povrch	Cena €
DVW-150-048/D	1500	475	600	1 držiak na uterák	lesklý biely	2.742,51
DVB-150-048/D	1500	475	600	1 držiak na uterák	lesklý čierny	2.742,51
DVM-150-048/D	1500	475	600	1 držiak na uterák	zrkadlo	2.919,44
DVW-175-048/D	1750	475	750	2 držiaky na uterák	lesklý biely	3.149,46
DVB-175-048/D	1750	475	750	2 držiaky na uterák	lesklý čierny	3.149,46
DVM-175-048/D	1750	475	750	2 držiaky na uterák	zrkadlo	3.326,38

Ovládanie vykurovania skla na ovládacom paneli s voliteľným nastavením:

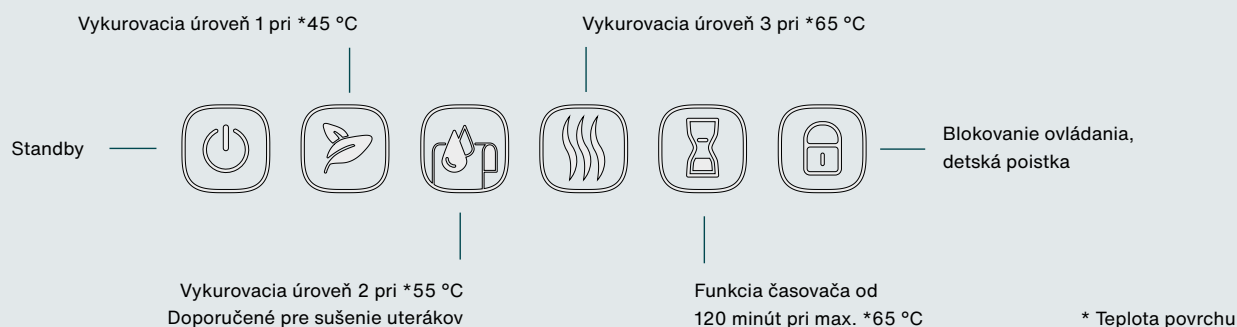

Čisto elektrická prevádzka:
montáž na stenu

Výsuvný držiak na uteráky pravé
alebo ľavé prevedenie

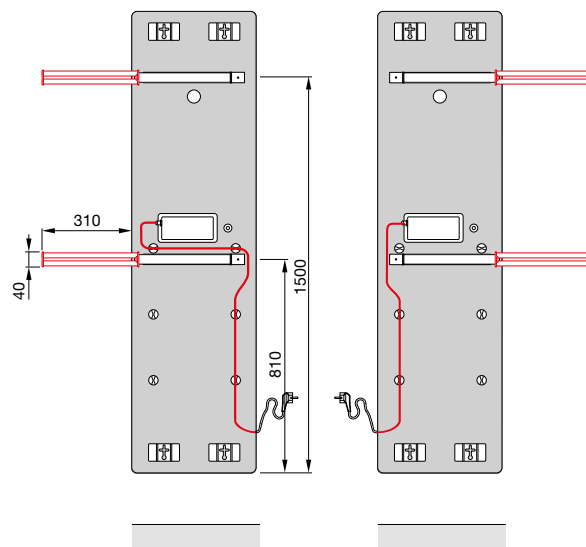
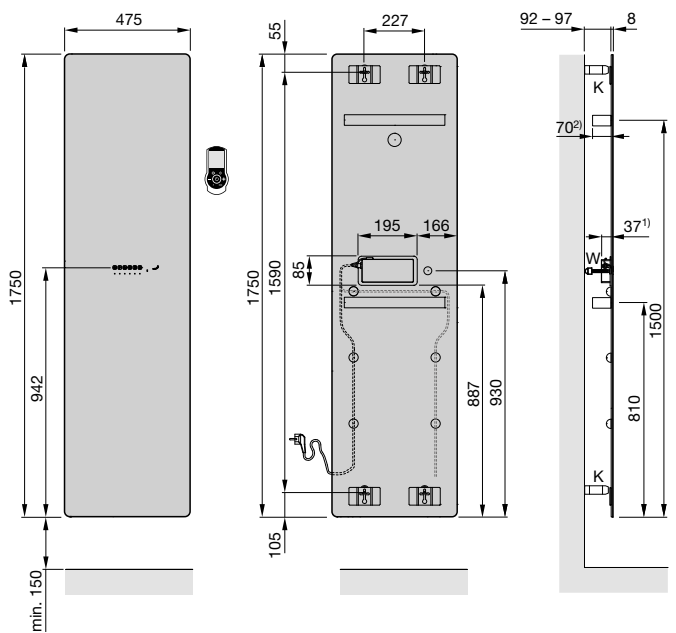
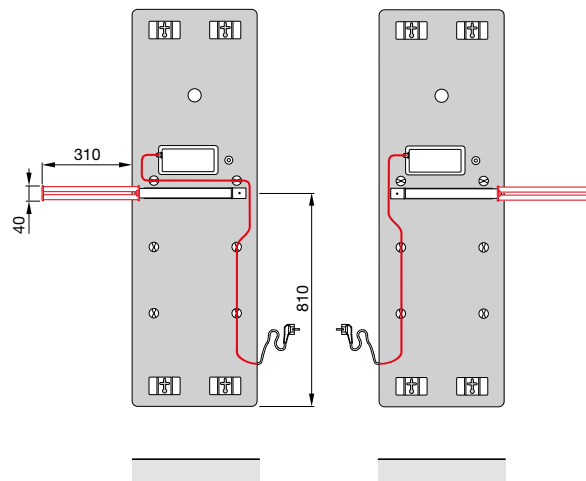
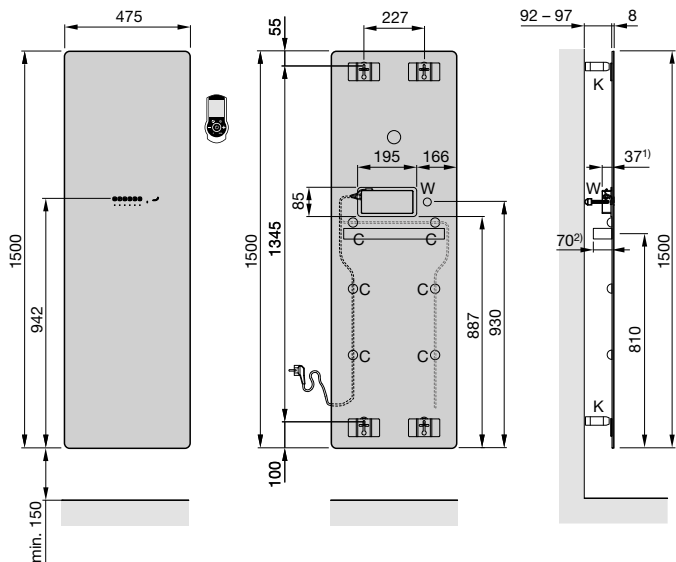

- H = stavebná výška
- L = stavebná dĺžka
- K = konzola
- C = káblková spona (pre vedenie kábla vid' náčrt inštalácie držiaka na uteráky)
- W = vzpera na vymedzenie vzdialenosti od steny

Rozmery v mm

- 1) od zadného okraja ovládacieho boxu po zadnú hranu radiátora
- 2) od zadnej hrany držiaka na uterák po zadnú hranu radiátora

STUDIO COLLECTION

ZEHNDER ARCHIBALD

Vždy k vašim službám. Tento unikátny designový radiátor je elegantný a vysoko funkčný. Zehnder Archibald z kolekcie Studio Collection je dokonalým praktickým kúpeľňovým doplnkom, ktorý nahreje aj usuší vaše uteráky a vytvára príjemnú, komfortnú klímu. Jeho tvar, vytvorený z jedinej ocelevej rúrky je rovnako pozoruhodný ako je jedinečná jeho konštrukcia. Návrhár Leo Salzedo vytvoril štýlový a moderný interiérový doplnok, ktorý v sebe spája funkčnosť s výnimočným dizajnom.

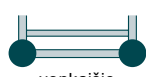

vonkajšie



Prevedenie povrchu: čierna matná a 46 farieb

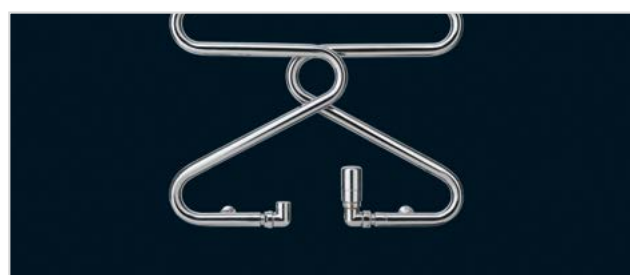

Prevedenie pre čisto elektrickú prevádzku



Prevedenie povrchu: chróm

Zehnder Archibald

Popis výrobku

- výnimočný design, moderný a štýlový prvok
- vyrobený z jedného kusu oceľovej trubky vytvarovanej do podoby ramienka na šaty
- ideálny pre zavesenie až 4 ks osušiek
- lakované základnou a vrchnou práškovou farbou, štandardne vo farbe RAL 9016, na objednávku v mnohých farebných odtieňoch alebo v chróme
- súčasťou dodávky je designová montážna sada vo farbe radiátora
- pre teplovodnú alebo elektrickú prevádzku

Technické údaje

Prevádzkový pretlak max. 12,0 bar
Prevádzková teplota max. 110 °C

Rozsah štandardnej dodávky pre čisto elektrickú prevádzku

- základná a vrchná prášková farba RAL9016, podľa DIN 55900
- 2x ½" pripojenie pre prívod a späťočku
- 1x ¼" odvzdušňovací ventil
- elegantná montážna sada vo farbe radiátora
- balenie v kartóne

Rozsah štandardnej dodávky pre čisto elektrickú prevádzku

- základná a vrchná prášková farba RAL9016, podľa DIN 55900
- plnené nehorľavým vykurovacím médiom, mrazuvzdorným do -10°C
- so vstavanou elektrickou vykurovacou tyčou, stupeň ochrany IP44 (striekajúca voda), vhodné pre pripojenie do siete 230 V. Prívodný kábel 1,2 m s koncovkou. Farba kábla a krytky je biela. Pri chrómových radiátoroch je farba kábla a koncovky sivá a krytka chrómová
- elegantná montážna sada vo farbe radiátora
- balenie v kartóne

Ceny a technické údaje

Pre teplovodnú prevádzku



Prevedenie lakované / chrómované

Model	H mm	L mm	Tepelný výkon EN 442® Watt	Exp. n	Výkon el. vykur. tyče Watt	V dm³	M kg	Cena RAL 9016 €	Cena [ⓐ] Kat. 1 €	Cena [ⓐ] Kat. 2 €	Cena chróm €
ABZ-120-50	1230	525	336	1,22	-	2,3	4,6	1.624,90	2.031,14	2.222,62	-
ABZC-120-50	1230	525	233	1,25	-	2,3	4,6	-	-	-	2.259,56

Pre čisto elektrickú prevádzku



Prevedenie lakované / chrómované s vykurovacou tyčou IHE

Model	H mm	L mm	Výkon el. vykur. tyče Watt	Cena RAL 9016 €	Cena [ⓐ] Kat. 1 €	Cena [ⓐ] Kat. 2 €	Cena chróm €
ARBSS120050EAZD	1230	525	300	1.845,33	2.277,52	2.469,00	-
ARBCS120050EAZD	1230	525	200	-	-	-	2.520,54

Teplovodná prevádzka: montáž na stenu

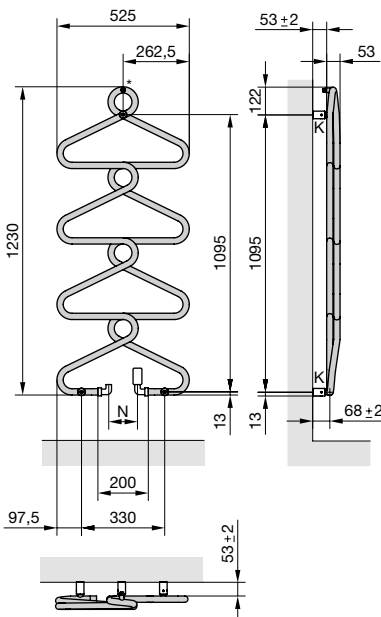

Elektrická prevádzka: montáž na stenu

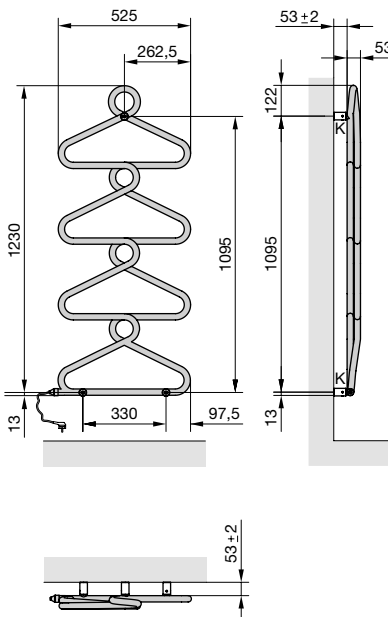

- K = konzola
N = rozteč pripojovacieho potrubia závisí na použítom ventilu alebo spätnom šróbení
* = odvzdušnenie

Rozmery v mm

Typy na pripojenie

Špecifikácie príslušenstva s obj. číslami a cenami nájdete na str. 140-141

Pre teplovodné vykurovanie

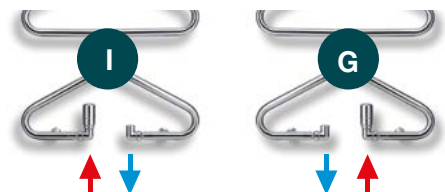

ⓐ Prehľad farieb uvedený na strane 152 ⓑ Tepelné výkony merané podľa EN 442, ΔT 50 K (75/65/20 °C)
Ceny a technické údaje 01/2025 - SK · Odporúčané maloobchodné ceny v € s DPH

STUDIO COLLECTION

ZEHNDER ARTEPLANO

Čistý a jednoduchý. Tento designový radiátor je oslavou dokonalosti použitého materiálu a povrchovej úpravy. Kombinuje najmodernejšiu technológiu vykurovania s prízračným novodobým dizajnom. Hladký povrch poskytuje príjemné teplo a zároveň nenúteným spôsobom integruje radiátor do priestoru. Alternatívne je možné tento radiátor premeniť na ústredný prvok interiéru: stačí si vybrať zo širokej ponuky materiálov a povrchových úprav. Jediným obmedzením je vaša predstavivosť. Zehnder Arteplano z kolekcie Studio Collection. Umelecké dielo.



Povrchové prevedenie: 46 farieb



Prevedenie povrchu: leptaná mosadz



Prevedenie povrchu: nerezová oceľ, zrkadlovo leštená

Zehnder Arteplano



Prevedenie povrchu: leptaná meď



Prevedenie povrchu: farba Beige Quartz

Popis výrobku

Pre teplovodnú prevádzku

Radiátor Zehnder Arteplano zo Studio Collection je pôsobivý svojím hladkým povrchom, ktorý umožňuje príjemný prenos sálavého tepla. Je k dispozícii v niekoľkých prevedeniach. Tento dekoratívni radiátor sa jednoducho prispôsobí Vášmu interiéru.

Povrch radiátora je tvorený hladkou prednou doskou s voliteľným držiakom na uteráky v akejkoľvek výške. Na radiátor je možné inštalovať niekoľko držiakov.

Bočná lišta je štandardne prizváraná z výroby a je pevnou súčasťou radiátora (pre model VZA a VZLA je štandardným rozsahom dodavky). Tepelné výkony merané podľa EN 442, s označením CE.

Štandardné pripojenie 4x 1/2" vnútorný závit, ďalšie pripojenia na vyžiadanie.

1/2" prívod/spiatiočka na spodnej strane, inštalované vľavo, vpravo alebo na stred 50 mm, s 1/2" odvodušňovacím ventilom hore.

Radiátory lakované základnou a vrchnou práškovou farbou, štandardne vo farbe RAL 9016, v špeciálnych farbách alebo exkluzívnom povrchu.

Prehľad modelov

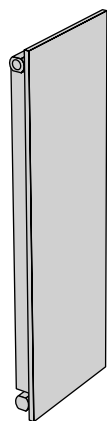

VZA

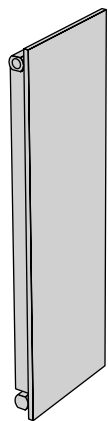

VZLA

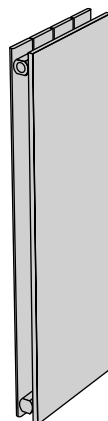

VZAD

Technické údaje

Prevádzkový pretlak max. 4,6 bar

Prevádzková teplota max. 80 °C

Prednosti

- elegantný design
- možnosť výberu exkluzívnych povrchov
- široká škála modelov pre rôzne využitie
- rýchli a príjemný prenos sálavého tepla
- vysoko kvalitný panelový radiátor

Ceny a technické údaje

Pre teplovodnú prevádzku

Prevedenie lakované

Model	H mm	L mm	Tepelný výkon				Exp. n	Výkon el. vykur. tyče Watt	V dm ³	M kg	Cena RAL 9016 €	Cena [ⓐ] Kat. 1 €	Cena [ⓐ] Kat. 2 €
			EN 442 [ⓐ] W	70/55/24 W	55/45/24 W	55/45/20 W							
Prevedenie jednoradové													
VZA160-4	1613	305	461	324	195	235	1.30	-	2.6	20.4	1.314,51	1.643,14	1.834,63
VZA180-4	1813	305	517	364	218	264	1.30	-	2.9	22.8	1.416,91	1.771,14	1.962,62
VZA200-4	2013	305	574	404	242	293	1.30	-	3.1	25.1	1.511,84	1.889,81	2.081,30
VZA160-6	1613	453	695	489	294	355	1.30	-	3.9	30.6	1.638,45	2.048,06	2.239,55
VZA180-6	1813	453	780	549	329	398	1.30	-	4.3	34.1	1.748,29	2.185,35	2.376,84
VZA200-6	2013	453	865	608	365	442	1.30	-	4.7	37.7	1.895,41	2.369,26	2.560,75
VZA160-7	1613	527	812	571	343	415	1.30	-	4.6	35.7	1.800,46	2.250,58	2.442,07
VZA180-7	1813	527	911	641	385	465	1.30	-	5.0	39.8	1.914,03	2.392,53	2.584,02
VZA200-7	2013	527	1010	710	427	516	1.30	-	5.5	44.0	2.087,15	2.608,94	2.800,43
VZA160-8	1613	601	929	653	392	475	1.30	-	5.2	40.8	1.962,39	2.452,99	2.644,48
VZA180-8	1813	601	1042	733	440	532	1.30	-	5.8	45.5	2.079,70	2.599,62	2.791,10
VZA200-8	2013	601	1155	812	488	590	1.30	-	6.2	50.2	2.278,92	2.848,66	3.040,14
VZA160-10	1613	749	1163	818	491	594	1.30	-	6.5	51.0	2.286,39	2.857,98	3.049,47
VZA180-10	1813	749	1304	917	551	666	1.30	-	7.2	56.9	2.411,13	3.013,92	3.205,40
VZA200-10	2013	749	1446	1017	611	739	1.30	-	7.8	62.8	2.662,48	3.328,11	3.519,60

Model	H mm	L mm	Tepelný výkon				Exp. n	Výkon el. vykur. tyče Watt	V dm ³	M kg	Cena RAL 9016 €	Cena [ⓐ] Kat. 1 €	Cena [ⓐ] Kat. 2 €
			EN 442 [ⓐ] W	70/55/24 W	55/45/24 W	55/45/20 W							
Prevedenie jednoradové s lamelami													
VZLA160-4	1613	305	616	431	257	311	1.32	-	2.6	25.6	1.917,75	2.397,20	2.588,68
VZLA180-4	1813	305	693	486	291	352	1.31	-	2.9	29.6	2.064,84	2.581,04	2.772,53
VZLA200-4	2013	305	743	521	312	378	1.31	-	3.1	32.1	2.217,48	2.771,85	2.963,34
VZLA160-6	1613	453	928	649	387	469	1.32	-	3.9	38.5	2.275,22	2.844,02	3.035,50
VZLA180-6	1813	453	1044	732	438	530	1.31	-	4.3	44.5	2.452,08	3.065,10	3.256,58
VZLA200-6	2013	453	1119	785	469	569	1.31	-	4.7	48.1	2.638,28	3.297,85	3.489,34
VZLA160-7	1613	527	1084	758	452	548	1.32	-	4.6	44.9	2.453,95	3.067,44	3.258,92
VZLA180-7	1813	527	1219	855	511	619	1.31	-	5.0	51.9	2.645,74	3.307,17	3.498,66
VZLA200-7	2013	527	1308	917	549	665	1.31	-	5.5	56.1	2.848,67	3.560,84	3.752,32
VZLA160-8	1613	601	1240	867	517	627	1.32	-	5.2	51.3	2.632,69	3.290,87	3.482,35
VZLA180-8	1813	601	1395	978	585	709	1.31	-	5.8	59.3	2.839,36	3.549,20	3.740,69
VZLA200-8	2013	601	1496	1049	628	760	1.31	-	6.2	64.2	3.059,08	3.823,86	4.015,35
VZLA160-10	1613	749	1552	1086	647	785	1.32	-	6.5	64.1	2.990,19	3.737,74	3.929,22
VZLA180-10	1813	749	1746	1225	733	887	1.31	-	7.2	74.1	3.226,63	4.033,29	4.224,78
VZLA200-10	2013	749	1872	1313	785	951	1.31	-	7.8	80.2	3.479,84	4.349,81	4.541,30

ⓐ Špeciálne farby kategórie 1 a 2 - vid'. Špeciálne prevedenia a prehľad farieb na konci cenníku

ⓑ Tepelné výkony merané podľa EN 442, ΔT 50 K (75/65/20 °C)

Típy na pripojenie

Špecifikácie príslušenstva s obj. číslami a cenami nájdete na str. 140-141

Pre teplovodné vykurovanie

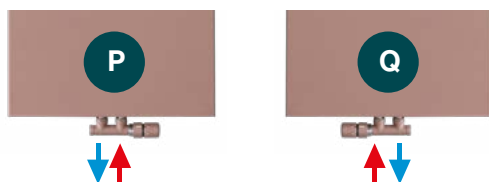

Pre teplovodnú prevádzku

Prevedenie lakované

Model	H mm	L mm	Tepelný výkon				Exp. n	Výkon el. vykur. tyče Watt	V dm ³	M kg	Cena RAL 9016 €	Cena ^① Kat. 1 €	Cena ^① Kat. 2 €
			EN 442 ^② W	70/55/24 W	55/45/24 W	55/45/20 W							
Prevedenie dvojradové													
VZAD160-4	1613	305	680	476	283	344	1.32	-	4.8	31.1	2.150,47	2.688,09	2.879,58
VZAD180-4	1813	305	757	531	318	385	1.31	-	5.3	34.8	2.321,76	2.902,20	3.093,68
VZAD200-4	2013	305	833	584	349	423	1.31	-	5.8	38.5	2.489,31	3.111,64	3.303,13
VZAD160-6	1613	453	1025	717	427	518	1.32	-	7.1	46.7	2.768,63	3.460,79	3.652,28
VZAD180-6	1813	453	1141	800	479	580	1.31	-	7.9	52.3	2.995,78	3.744,72	3.936,21
VZAD200-6	2013	453	1255	880	527	638	1.31	-	8.8	57.7	3.219,19	4.023,99	4.215,48
VZAD160-7	1613	527	1197	837	499	605	1.32	-	8.3	54.5	3.077,64	3.847,06	4.038,55
VZAD180-7	1813	527	1333	935	559	677	1.31	-	9.2	61.0	3.332,75	4.165,94	4.357,42
VZAD200-7	2013	527	1466	1028	615	745	1.31	-	10.2	67.3	3.584,13	4.480,16	4.671,65
VZAD160-8	1613	601	1370	958	571	693	1.32	-	9.5	62.2	3.386,77	4.233,46	4.424,95
VZAD180-8	1813	601	1524	1069	639	774	1.31	-	10.6	69.7	3.669,75	4.587,20	4.778,69
VZAD200-8	2013	601	1677	1176	704	852	1.31	-	11.7	77.0	3.949,04	4.936,30	5.127,78
VZAD160-10	1613	749	1714	1199	714	866	1.32	-	11.9	77.8	4.004,88	5.006,10	5.197,59
VZAD180-10	1813	749	1908	1338	800	970	1.31	-	13.2	87.1	4.343,76	5.429,70	5.621,19
VZAD200-10	2013	749	2099	1472	881	1067	1.31	-	14.6	96.2	4.678,90	5.848,63	6.040,11

Rozsah dodávky pre teplovodné prevedenie

- základná a vrchná prášková farba RAL 9016, podľa DIN55900
- 4x 1/2" pripojenie pre prívod a spätočku na spodnej strane, inštalácia vľavo, vpravo alebo na stred 50 mm
- 1x 1/2" odvzdušňovací ventil, hore
- montážna sada vo farbe radiátora: VZA a VZLA model: CVD1, model VZAD: CVD0
- balené v kartóne



Špeciálne prevedenie (za príplatok)	Objednávacie číslo	Cena €
■ Model VZAD: Bočné kryty pevne privarené k radiátoru, nie je možné odstrániť ③	-	146,71
■ Model VZAD: Bočné kryty pre dodatočnú montáž v bielej farbe RAL 9016 ③	-	324,01
■ Model VZAD: Bočné kryty pre dodatočnú montáž so špeciálnou povrchovou úpravou ③	-	404,37
■ Držiak na uterák, pre nasunutie uteráka zhora, leštená oceľ, k radiátoru dĺžky 305	468002	279,30
■ Držiak na uterák, pre nasunutie uteráka zhora, leštená oceľ, k radiátoru dĺžky 453	468012	297,91
■ Držiak na uterák, pre nasunutie uteráka zhora, leštená oceľ, k radiátoru dĺžky 601	468022	316,52

Exkluzívne povrchy

Povrch	Objednávacie číslo	Farba vykurovacieho panelu	Príplatok ⑤ €
Nerezová oceľ, zrkadlovo leštená ④	9516	RAL 9007	1.716,02
Leptaná meď	9523	RAL 8003	1.716,02
Leptaná mosadz	9521	337 Old gold	1.716,02

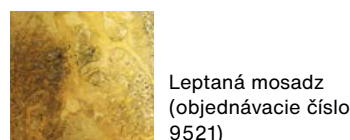
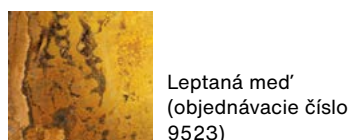
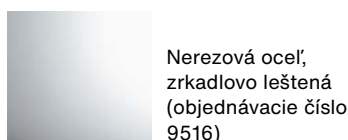

- ① Špeciálne farby kategória 1 a 2 - vid'. Špeciálne prevedenie a Prehľad farieb na konci cenníka
 ② Tepelné výkony merané podľa EN442, ΔT 50 K (75/65/20 °C)
 ③ Znížený výkon o 6 %
 ④ Povrch nerezová oceľ, znížený výkon o 9 %
 ⑤ Príplatok k cene za kategóriu 1

Ďalšie informácie k prevedeniu v exkluzívnom povrchu vid'. poznámky pod tabuľkou

③ Označenie CE podľa DIN EN 60335, spĺňa smernicu Eco Design (EU) 2015/1188
 Ceny a technické údaje 01/2025 - SK · Odporúčané maloobchodné ceny v € s DPH

Teplovodná prevádzka:
montáž na stenu, model VZA

pohľad zozadu 1)

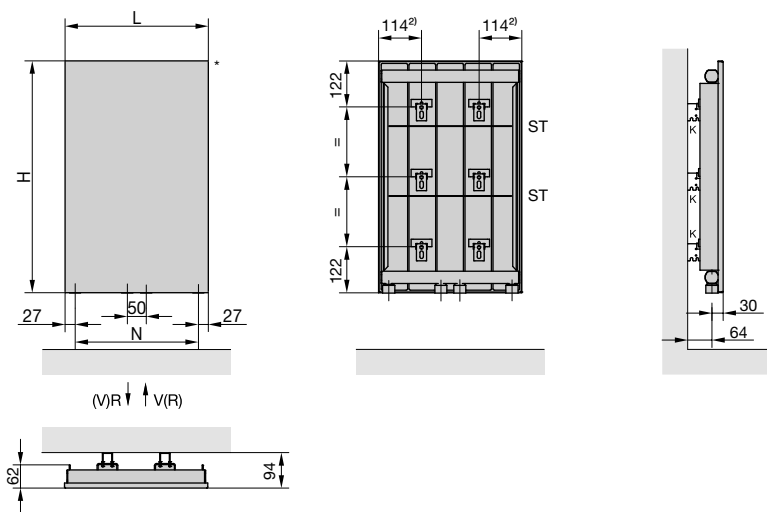

Teplovodná prevádzka:
montáž na stenu, model VZLA

pohľad zo zozadu 1)

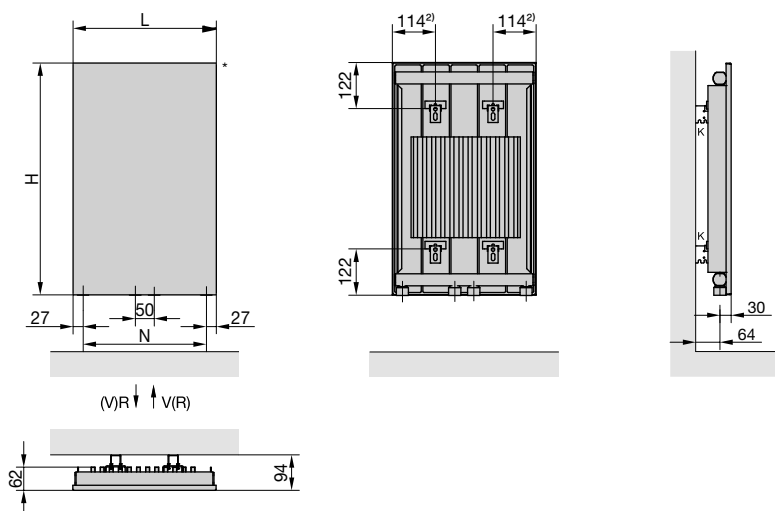

Teplovodná prevádzka:
montáž na stenu, model VZAD

pohľad zo zozadu 1)

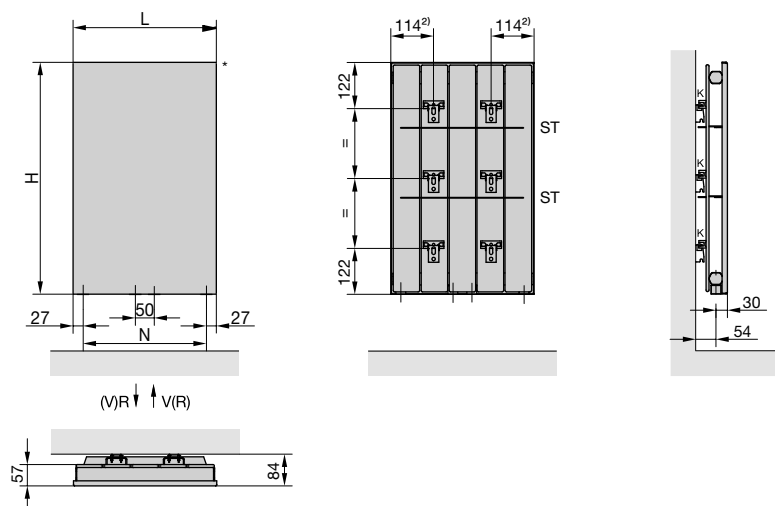

- H = stavebná výška
- L = stavebná dĺžka
- N = rozteč pripojenia
- ST = stabilizačná vzpera
- K = konzola
- * = odvzdušnenie

Rozmery v mm

- 1) Rozmer tolerancie pre upevnenie
- 2) 77 mm pre dĺžku L = 305 mm



STUDIO COLLECTION

ZEHNDER FOLIO BELT

S pútavým plochým povrchom, plne uzavretým lemovaním a jemne zoštíhlenou siluetou pôsobí Zehnder Folio Belt z programu Studio Collection veľmi príťažlivo a ľahko, akoby sa vznášal. Dizajn tohto radiátora s hĺbkou len 16 milimetrov je možné dosiahnuť iba vďaka vývoju inovatívnych dizajnových prvkov a technológií vykurovania. Materiál a farbu je možné zvoliť tak, aby radiátor harmonicky zapadol do konceptu vášho interiéru alebo vytvoril príjemný kontrast. Lakované povrchy alebo eloxovaný hliník umožňujú teplu elegantne a efektívne prúdiť do miestnosti. Jeden alebo dva držiaky na uteráky podčiarkujú dokonalý štýl a komfort v kúpeľni.



Prevedenie povrchu: biela matná



Špeciálna hliníkovo - grafitová konštrukcia

Zehnder Folio Belt

Popis výrobku

- inovatívna technológia vykurovania, moderný design
- elegantný hladký povrch, jednoducho čistiteľný
- pohodlné zavesenie uterákov
- rýchly a komfortný prenos sálavého tepla
- pre teplovodnú prevádzku

Technické údaje

Prevádzkový pretlak max. 10,0 bar

Prevádzková teplota max. 80 °C

Rozsah štandardnej dodávky pre teplovodnú prevádzku

- základná a vrchná prášková farba RAL 9016, podľa DIN 55900
- chrómovaný držiak na uteráky, 1 alebo 2 ks podľa zvoleného modelu
- 2x ½" spodné stredové pripojenie 50 mm
- ½" odzdušňovací ventil
- elegantná montážna sada
- balenie v kartóne

Ceny a technické údaje

Pre teplovodnú prevádzku

Prevedenie lakované

Model	H mm	L mm	Tepelný výkon EN 442 [Ⓞ] Watt	Exp. n	Výkon el. vykur. tyče Watt	V dm ³	M kg	Cena RAL 9016 €	Cena [Ⓞ] Kat. 1 €	Cena [Ⓞ] Kat. 2 €
FZB-120-042	1156	430	399	1,20	-	0,5	6,2	1.730,15	2.162,70	2.354,18
FZB-150-042	1476	435	504	1,20	-	0,6	8,5	2.040,99	2.551,24	2.742,73
FZB-180-042	1796	441	614	1,20	-	0,6	12,8	2.283,41	2.854,26	3.045,75
FZB-120-052	1156	530	485	1,20	-	0,6	8,0	1.765,35	2.206,68	2.398,17
FZB-150-052	1476	535	611	1,20	-	0,7	10,2	2.082,05	2.602,56	2.794,04
FZB-180-052	1796	540	762	1,20	-	0,8	14,7	2.330,32	2.912,90	3.104,38
FZB-150-062	1476	635	718	1,20	-	0,8	12,0	2.148,53	2.685,66	2.877,14
FZB-180-062	1796	640	912	1,21	-	1,0	16,4	2.402,67	3.003,34	3.194,83
FZB-180-072	1796	740	1064	1,22	-	1,2	18,1	2.482,82	3.103,52	3.295,01

Príslušenstvo (objednáva sa zvlášť)	Objednávacie číslo chróm	Objednávacie číslo farebný	Cena € chróm	Cena € farebný
■ Držiak na uteráky, L = 441	468438	468439	312,36	91,74
■ Držiak na uteráky, L = 540	468448	468449	316,02	93,84
■ Držiak na uteráky, L = 640	468458	468459	318,88	95,95
■ Držiak na uteráky, L = 740	468468	468469	322,35	102,50

Teplovodná prevádzka:

montáž na stenu

pohľad zozadu

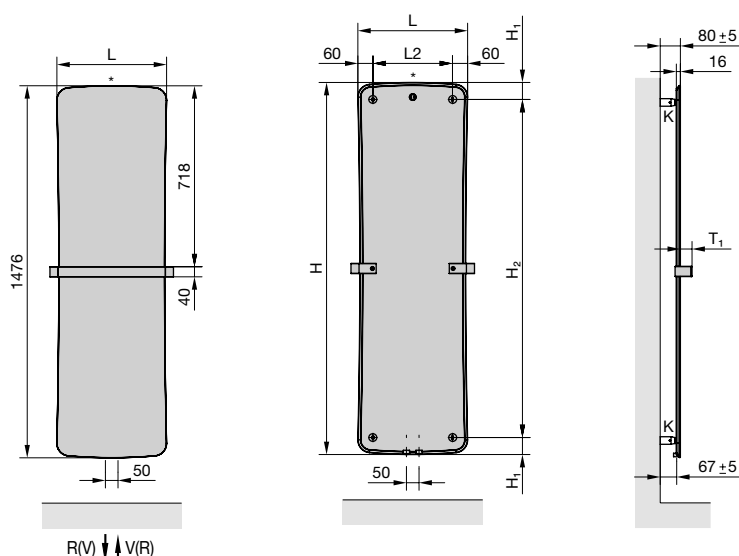

- H = stavebná výška
L = stavebná dĺžka
V = prívod
R = spiatočka
K = konzola
* = odzdušnenie

Rozmery v mm

Tipy na pripojenie

Špecifikácie príslušenstva s obj. číslami a cenami nájdete na str. 140-141

Pre teplovodné vykurovanie

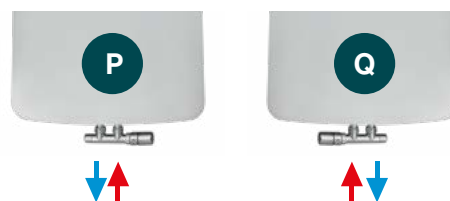

Ⓞ Tepelné výkony merané podľa EN 442, ΔT 50 K (75/65/20 °C)

Ceny a technické údaje 01/2025 - SK · Odporúčané maloobchodné ceny v € s DPH



STUDIO COLLECTION

ZEHNDER FOLIO GLASS

Či už v temnej čiernej, snehovo bielej alebo dokonca ako zrkadlo, radiátor Zehnder Folio Glass z kolekcie Studio Collection sa svojím elegantným skleneným povrchom harmonicky začlení do interiéru. Zaujme Vás extrémne plochou konštrukciou iba 8 mm, jemne sa zužujúcou siluetou a svojim neobvyklým vzhľadom. Design skleneného povrchu, ktorý sa vznáša v miestnosti je výsledkom inovatívnej technológie. Ovládanie pomocou diaľkového ovládača alebo priamo na čelnej ploche je maximálne štýlové a pohodlné. Zehnder Folio Glass je kryštálovo čistý design.



Prevedenie povrchu: zrkadlo



Prevedenie povrchu: biela lesklá



Prevedenie s držiakom na uteráky



Prevedenie povrchu: čierna lesklá

Zehnder Folio Glass

Popis výrobku

- minimalistický, moderný design prinášajúci do kúpeľne nádych elegancie
- intuitívne integrované ovládanie na čelnej ploche
- diaľkový ovládač
- odolné bezpečnostné sklo
- vyhrievaná sklenená predná strana poskytuje okamžité príjemné sálavé teplo
- možnosť objednania držiakov na uteráky v chrómovom prevedení
- dodávané s koncovkou do zástrčky

Technické údaje

Prevádzkový pretlak max. 10,0 bar
Prevádzková teplota max. 80 °C

Rozsah štandardnej dodávky pre čisto elektrické prevedenie

- predná strana radiátora vyrobená z bezpečnostného skla v lesklej čiernej, lesklej bielej alebo zrkadlo
- diaľkové ovládanie s voliteľným nastavením: ochrana proti mrazu, ekonomický, komfortný a automatický režim, nastavenie priestorovej teploty, denný a týždenný režim
- ovládací panel s 3 teplotami nastavenia (regulácia teploty povrchu) 45 °C, 55 °C, 65 °C, časovač 2 hodiny pri 65 °C
- montážna sada vo farbe radiátora alebo čierna pre zrkadlové prevedenie
- nástenná vzpera pre správnu vzdialenosť od steny
- balené v kartóne



Ceny a technické údaje

Pre čisto elektrickú prevádzku



Model	H mm	L mm	Výkon sálavej sklenenej plochy W	Povrch	Cena €
FZW-180-042/D	1796	441	650	lesklý biely	2.216,69
FZB-180-042/D	1796	441	650	lesklý čierny	2.216,69
FZM-180-042/D	1796	441	650	zrkadlo	2.216,69
FZW-180-052/D	1796	540	800	lesklý biely	2.477,48
FZB-180-052/D	1796	540	800	lesklý čierny	2.477,48
FZM-180-052/D	1796	540	800	zrkadlo	2.477,48

Príslušenstvo (objednáva sa zvlášť)	Objednávacie číslo chróm	Objednávacie číslo farebný	Cena € chróm	Cena € farebný
■ Držiak na uteráky, L = 441	468438	468439	312,36	91,74
■ Držiak na uteráky, L = 540	468448	468449	316,02	93,84

Elektrická prevádzka:

montáž na stenu s voliteľným držiakom na uteráky

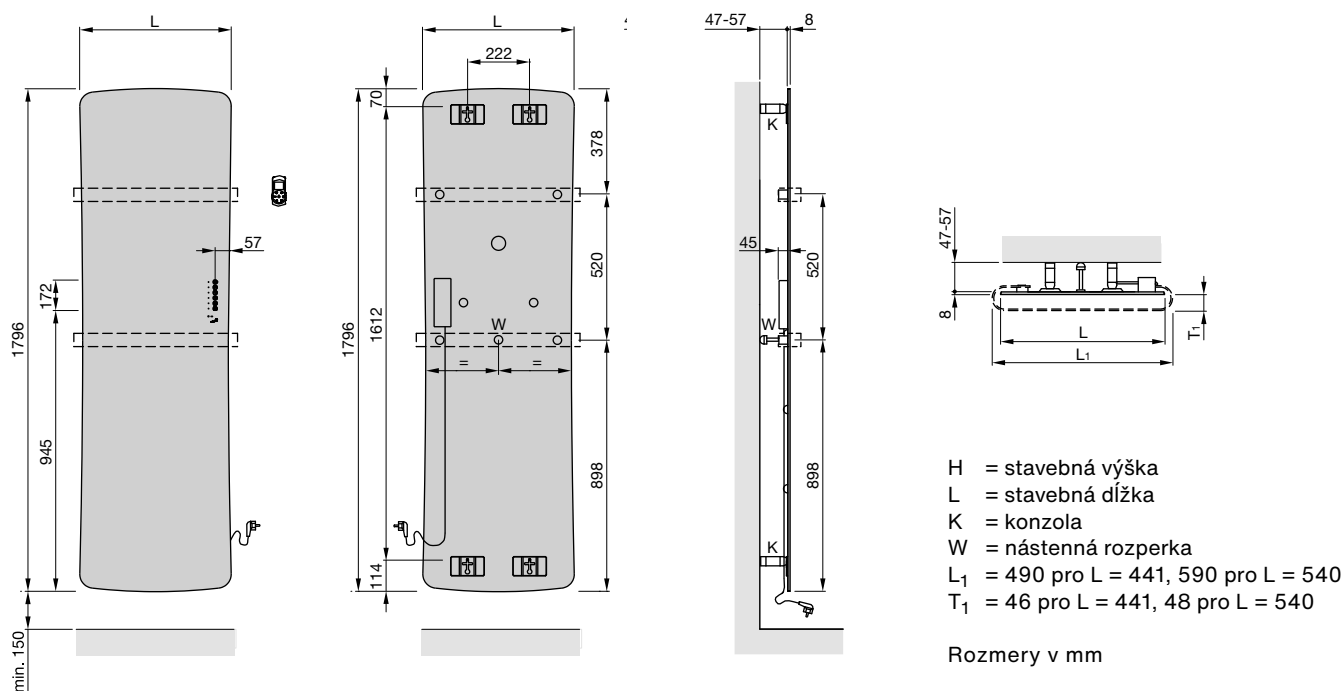

STUDIO COLLECTION

ZEHNDER FOLIO HYBRID

S pútavým plochým povrchom, plne uzavretým lemovaním a jemne zoštíhlenou siluetou pôsobí Zehnder Folio Hybrid veľmi príťažlivo a ľahko akoby sa vznášal. Dizajn tohto radiátora s hĺbkou len 16 milimetrov je možné dosiahnuť iba vďaka vývoju inovatívnych dizajnových materiálov a technológii vykurovania. Kombinácia lesklého a matného povrchu dáva možnosť vyniknúť použitým technológiam: uprostred radiátora sa nachádza elektricky ovládané infračervené vykurovacie teleso zo skla, ktorého rýchla reakčná doba umožňuje sušenie alebo nahriatie uterákov v najkratšom možnom čase. Okolitá časť radiátora je pripojená na teplovodné vykurovanie a poskytne príjemné teplo v miestnosti. Zehnder Folio Hybrid – to najlepšie z dvoch spôsobov vykurovania.



Prevedenie povrchu: biela



Prevedenie povrchu: čierna

Zehnder Folio Hybrid

Popis výrobku

- Radiátor kombinuje dva vykurovacie systémy, ktoré môžu byť prevádzkované nezávisle od seba
- Elegantný radiátor s hrúbkou len 16 mm, inovatívna technológia
- predná aj zadná plocha je hliníková (matná biela alebo matná čierna farba), elektrické vykurovacie teleso je sklenené
- ovládanie na dotykovom paneli, pohodlné zavesenie uterákov
- jednoduché čistenie vďaka hladkému povrchu

Ceny a technické údaje

Pre hybridnú prevádzku

Prevedenie lakované

Model	H mm	L mm	Teplný výkon EN 442③ Watt	Exp. n	Elektrický výkon W	V dm ³	M kg	Cena €
Matná biela (0556) / biela lesklá (radiátor/elektrické teleso)								
FZHW-150-052/D	1476	535	514	1,20	100	0,5	14,1	2.506,58
FZHW-180-052/D	1796	540	648	1,24	100	0,6	17,7	2.729,76
Matná čierná (0557) / čierná lesklá (radiátor/elektrické teleso)								
FZHB-150-052/D	1476	535	514	1,20	100	0,5	14,1	2.506,58
FZHB-180-052/D	1796	540	648	1,24	100	0,6	17,7	2.729,76

Príslušenstvo (objednáva sa zvlášť)	Objednávacie číslo chróm	Objednávacie číslo farebný	Cena € chróm	Cena € farebný
■ Držiak na uteráky, L = 540	468448	468449	316,02	93,84

Hybridná prevádzka:

montáž na stenu

pohľad zozadu

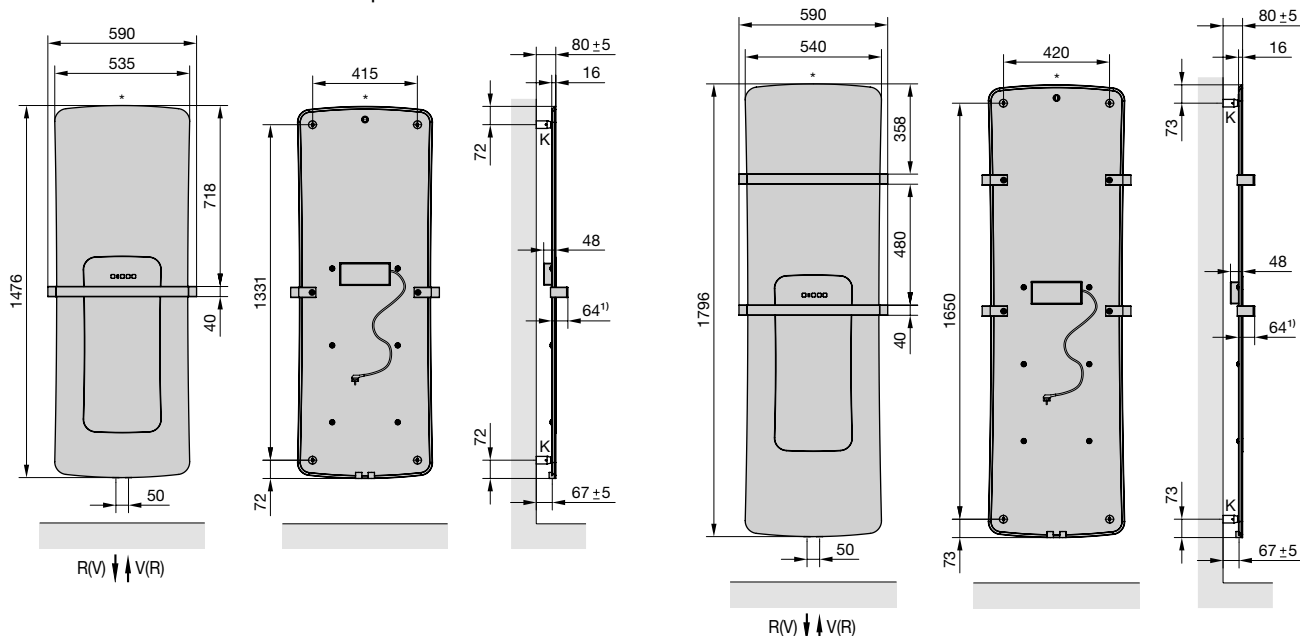

- V = prívod
R = spiatka
K = konzola
* = odzdušnenie

Rozmery v mm

1) vzdialenosť od čelnej hrany držiaka na uteráky po čelnú stranu radiátora

③ Tepelné výkony merané podľa EN 442, ΔT 50 K (75/65/20 °C)

Ceny a technické údaje 01/2025 - SK · Odporúčané maloobchodné ceny v € s DPH

Technické údaje

Prevádzkový pretlak max. 10,0 bar. Prevádzková teplota max. 80 °C

Štandardný rozsah dodávky pre hybridnú prevádzku

- základná a vrchná prášková farba biela matná alebo čierna matná podľa DIN 55900
- bezpečnostné sklo biela lesklá alebo čierna lesklá
- 1 alebo 2 chrómované držiaky na uteráky
- 2x 1/2" spodné stredové pripojenie (50 mm), odzdušňovací ventil
- integrovaný ovl. panel (dotykový) s funkciami: časovač 30,60 alebo 90 min., vypnuté. Teplota povrchu: max. 65 °C
- elegantná stenová konzola, balenie v kartóne



Tipy na pripojenie

Špecifikácie príslušenstva s obj. číslami a cenami nájdete na str. 140-141

Pre teplovodné vykurovanie

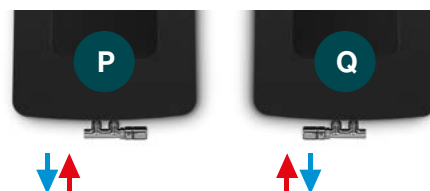



Zehnder Folio Hybrid. Prevedenie povrchu: čierna

STUDIO COLLECTION

ZEHNDER ZENIA

Revolučný elektrický vykurovací modul Zehnder Zenia uteráky príjemne nahrieva, hygienicky suší, vyhrieva kúpeľňu infračervenými sklenenými sálavými dvierkami a výkonným vykurovacím ventilátorom. To všetko v jedinom zariadení v minimalistickom designe, ktoré je možné dokonalo začleniť do modernej kúpeľňovej architektúry. Zehnder Zenia rýchlo dodáva príjemné teplo a zabezpečuje maximálny komfort v kúpeľni nezávisle na systéme ústredného kúrenia. Jednoduché a intuitívne ovládanie základných funkcií umožňuje dotykový panel. Individuálne nastavenie jednotlivých funkcií a intervalov zohrievania uterákov pohodlne zariadite prostredníctvom mobilnej aplikácie.



DESIGN PLUS
powered by: ISH



Sklenená sálavá čelná plocha: čierna



Sklenená sálavá čelná plocha: biela



Sklenená sálavá čelná plocha: biela

Zehnder Zenia

Popis výrobku

- pre dokonalý tepelný komfort v kúpeľni
- príjemné teplo podľa potreby pre nahriatie miestnosti a uterákov integrovaným vykurovacím ventilátorom s funkciou Boost
- sálavé teplo od sálavých čelných dvierok
- inteligentná funkcia sušenia výrazne znižuje tvorbu baktérií na vlhkých uteráčkoch
- užívateľsky prívetivé ovládanie s možnosťou individuálneho nastavenia prostredníctvom dotykového ovládacieho panela alebo aplikáciou
- krytý úložný priestor zabezpečí poriadok v kúpeľni, hladké povrchy uľahčujú čistenie
- nízka spotreba energie $\leq 0,5$ W v pohotovostnom režime

Ceny a technické údaje

Pre čisto elektrickú prevádzku

Montážny rám

Model	H mm	L mm	Cena €
Vnútrotný montážny rám (potrebný pre zabudovanie do steny alebo zabudovanie kúpeľňového nábytku)			
ZENFRM-100-045	977	430	298,74
Vonkajší designový kryt (potrebný pre nástennú inštaláciu)			
ZENFRD-100-045	1003	451	672,18

Štandardný rozsah dodávky vnútrotného montážneho rámu

- 4-dielny vnútrotný montážny rám, vyrobený z pozinkovaného oceľového plechu s otvormi pre upevnenie pri vstavanej inštalácii
- 2 pozinkované montážne konzoly pre montáž a vyrovnanie montážneho rámu
- inštaláčnne krabice pre pripojenie k elektrickej prípojke
- príslušenstvo pre montáž
- ochranný kartón
- balené v kartóne

Štandardný rozsah dodávky designového krytu

- designový kryt, s povrchom lakovaným vo farbe White Aluminium s upevňovacími prvkami na zadnej strane pre montáž na stenu
- inštaláčnne krabice pre pripojenie k elektrickej prípojke
- príslušenstvo pre montáž
- balené v kartóne



Vykurovacie teleso pre finálnu inštaláciu

Model	Farba	H mm	L mm	Výkon el. ventilátor Watt	Výkon sálavé sklenené dvierka Watt	Cena €
So sálavými sklenenými dverami s pántami vpravo						
ZENRW-100-045/X	biela	1000	450	1000	225	2.849,05
ZENRB-100-045/X	čierna Jet Black	1000	450	1000	225	2.849,05
So sálavými sklenenými dverami s pántami vľavo						
ZENLW-100-045/X	biela	1000	450	1000	225	2.849,05
ZENLB-100-045/X	čierna Jet Black	1000	450	1000	225	2.849,05

Štandardný rozsah dodávky vykurovacieho telesa

- plastové vnútrotné teleso, lakované vo farbe RAL 000 25 00
- vykurovací ventilátor s filtrom, ktorý je možné vyčistiť
- sálavé sklenené dvierka voliteľne s pántami vpravo alebo vľavo a s napájacím káblom konektorom pre pripojenie k ovládaciemu boxu v telese
- dverové pánty s tichým dovieraním „softclose” vrátane montážnych prvkov pre montáž a nastavenie dvierok
- držiak na uteráky z kartáčovanej nerezovej ocele vrátane montážnych prvkov
- sklenený kryt a sálavé sklenené dvierka v rovnakej farbe - čiernej alebo bielej
- pripojovací kábel s konektorom
- balené v kartóne

© Tepelné výkony merané podľa EN 442, ΔT 50 K (75/65/20 °C)

Ceny a technické údaje 01/2025 - SK · Odporúčané maloobchodné ceny v € s DPH

Vykurovacie teleso pre finálnu inštaláciu:

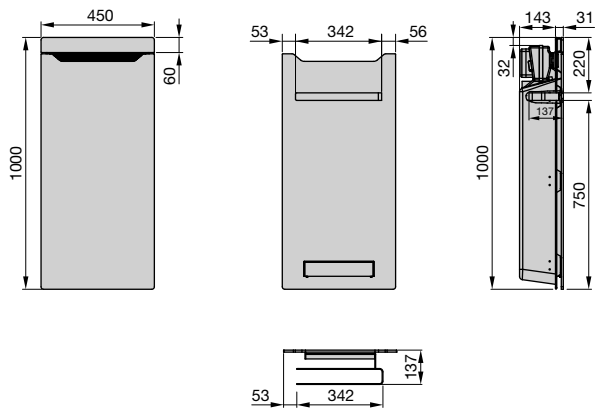

Zehnder Zenia
zabudovateľná
inštalácia

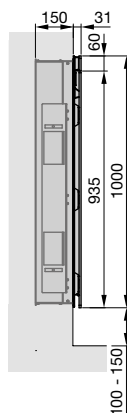

Zehnder Zenia
nástená inštalácia

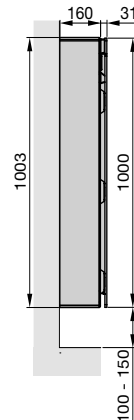

Pánty vľavo

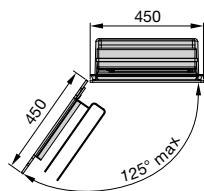

Pánty vpravo

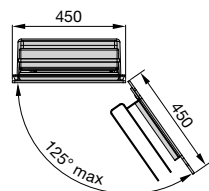

Rozmery v mm

Funkcie:

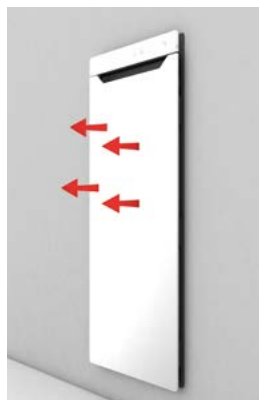

Príjemné sálavé teplo poskytované integrovanými sálavými sklenenými dverkami.

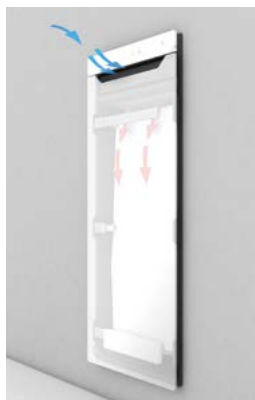

Vzduch z miestnosti je nasávaný otvorom pod skleneným krytom ventilátorom. Zohriaty, zhora prúdiaci vzduch rýchlo nahrieva a suší uteráky.

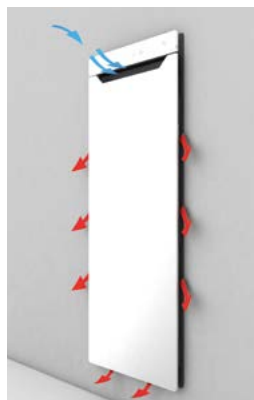

Veľmi jemné prúdenie zohriateho vzduchu späť do miestnosti priestorom za sálavými sklenenými dverkami.

Prevádzka:



Možnosť priamej voľby zo štyroch funkcií na dotykovom ovládacom paneli. Inteligentné ovládanie prostredníctvom aplikácie Zehnder Connect ponúka ďalšie funkcie: diaľkové ovládanie, denný a týždenný režim, možnosť individuálneho nastavenia a funkciu podpory (video s návodom na výmenu filtra a zoznam k chybovým hláseniam).

Inšpirácia pre hrejivé teplo v byte

Designové bytové radiátory Zehnder ponúkajú nespočetné možnosti využitia v priestoroch domov a bytov. Rozmanitá ponuka tvarov, farieb, rozmerov aj spôsobov pripojenia ponúka riešenie pre všetky designové štýly aj dispozície priestoru.



Ponuka bytových
radiátorov tu

Designové bytové radiátory



Zehnder Roda. Elegančné vodorovné prevedenie



Zehnder Roda. Vertikálne prevedenie



Zehnder Excelsior. Prevedenie so šikmou stranou



Zehnder Excelsior. Atyp v priestore schodiska

Viac informácií o ponuke designových radiátorov pre bývanie a komerčné objekty nájdete v katalógu Klasický a moderný štýl na www.zehnder.sk na T: +421 901 733 722 alebo Info@zehnder.cz

Radiátory s možnosťou inštalácie do priestoru



Prevedenie na rozdelenie priestoru: Zehnder Yucca Asym



Dvojradowé prevedenie do priestoru: Zehnder Yucca Asym



Prevedenie na rozdelenie priestoru: Zehnder Quaro



Prevedenie na rozdelenie priestoru: Zehnder Subway

Montážna sada na rozdelenie priestoru

2 stenové konzoly s upínacou svorkou
krytka pre stenovú doštičku vr. skrutiek
a hmoždiniek
pre vzdialenosť od steny 80 mm
2 odvzdušňovacie ventily 1/2"
montážny návod



Prevedenie	Obj. číslo	Cena €	Použitie
biela RAL 9016	936011	289,01	Zehnder Yucca Asym
farebné	936019	348,83	
chrómované	936018	381,42	

Typy pripojenia s príslušenstvom Design Line

Pre teplovodné vykurovanie

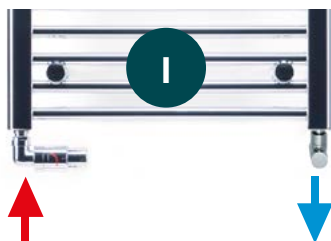

Popis	biela		chróm		farebná	
	Obj. č.	Cena €	Obj. č.	Cena €	Obj. č.	Cena €
■ Set I - uhlový rohový ventil ľavý a rohové šróbenie ^{a)}	838991	174,08	838998	174,08	839659	174,08
■ termostatická hlavica SH	819080	49,69	819088	69,77	841279 ⁽¹⁾	96,27
■ zverné šrób. pre plast. 16x2 mm (2 ks) ^{a)}	842060	14,89	842060	14,89	842060	14,89
Celkom		238,66		258,74		285,24

Pozn.: miesto Setu I je možné použiť Set G s uhlovým ventilom pravým (vpravo) - vid' Príslušenstvo str. 142

(1) Pri farebnom prevedení je použitá termostatická hlavica Design Line, ktorá je dostupná vo všetkých farbách.



Popis	biela		chróm		nerez	
	Obj. č.	Cena €	Obj. č.	Cena €	Obj. č.	Cena €
■ Set K - 1-bodová armatúra rohová, 50 mm, s ručnou hlavickou vpravo ^{a)}	839011	168,66	839018	168,66	839010	257,53
■ termostatická hlavica SH	819080	49,69	819088	69,77	819082	69,77
■ zverné šrób. pre plast. 16x2 mm (2 ks) ^{a)}	842060	14,89	842060	14,89	842060	14,99
Celkom		233,24		253,32		342,19

Pozn.: miesto Setu K je možné použiť Set M s 1bodovou armatúrou vpravo - vid' Príslušenstvo str. 143



Popis	chróm	
	Obj. č.	Cena €
■ Set W - rohový ventil (nie je termostatický) a šróbenie so štvorcovou rukoväťou ^{a)}	839198	288,13
■ zverné šrób. pre plast. 16x2 mm (2 ks) ^{a)}	842060	14,89
Celkom		303,02

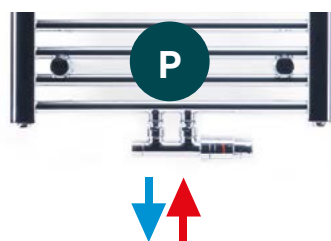

Popis	biela		chróm		farebná	
	Obj. č.	Cena €	Obj. č.	Cena €	Obj. č.	Cena €
■ Set P - armatúra rohová, 50 mm, s ručnou hlavickou / vpravo ^{a)}	839051	172,89	839058	172,89	839059	172,89
■ termostatická hlavica SH	819080	49,69	819088	69,77	841279 ⁽¹⁾	96,27
■ zverné šrób. pre plast. 16x2 mm (2 ks) ^{a)}	842060	14,89	842060	14,89	842060	14,99
Celkom		237,48		257,55		284,05

(1) Pri farebnom prevedení je použitá termostatická hlavica Design Line, ktorá je dostupná vo všetkých farbách.

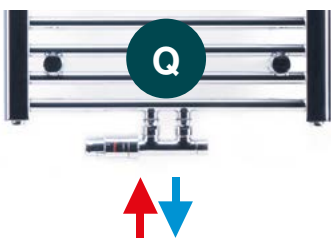

Popis	biela		chróm		farebná	
	Obj. č.	Cena €	Obj. č.	Cena €	Obj. č.	Cena €
■ Set Q - armatúra rohová, rozteč 50 mm, s ručnou hlavickou / vľavo ^{a)}	839101	172,89	839108	172,89	839109	172,89
■ termostatická hlavica SH	819080	49,69	819088	69,77	841279 ⁽¹⁾	96,27
■ zverné šrób. pre plast. 16x2 mm (2 ks) ^{a)}	842060	14,89	842060	14,89	842060	14,99
Celkom		237,47		257,55		284,05

(1) Pri farebnom prevedení je použitá termostatická hlavica Design Line, ktorá je dostupná vo všetkých farbách.

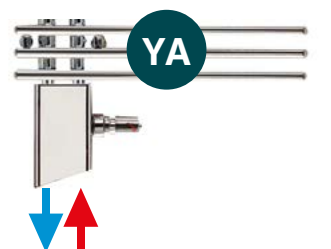

Popis	biela		chróm		farebná	
	Obj. č.	Cena €	Obj. č.	Cena €	Obj. č.	Cena €
■ Armatúra Yucca s krátkou krytkou, rozteč 50 mm ^{a)}	976021	225,19	976028	299,04	976029	241,35
■ termostatická hlavica DH	819050	45,69	819058	69,62	841279 ⁽¹⁾	96,27
Celkom		270,88		368,66		337,62

(1) Pri farebnom prevedení je použitá termostatická hlavica Design Line, ktorá je dostupná vo všetkých farbách.

Pre kombinované vykurovanie



Popis	biela		chróm	
	Obj. č.	Cena €	Obj. č.	Cena €
■ Set K - 1-bodová armatúra rohová, 50 mm, s ručnou hlavnicou vpravo ^{a)}	839011	168,66	839018	168,66
■ termostatická hlavica SH	819080	49,69	819088	69,77
■ zverné šrób. pre plast. 16x2 mm (2 ks) ^{a)}	842060	14,89	842060	14,89
■ el. vykurov. tyč WIVAR II 300 W ^{b)}	862522	272,60	862522	272,60
■ krycia sada pre Wivar II			889308	20,39
Celkom		505,84		546,31

Pozn. miesto Setu K možno použiť Set M s 1-bodovou armatúrou vpravo, vid' Príslušenstvo str. 143. Pre radiátor Zehnder Vision možno použiť el. vykurovaciu tyč IHE, Wivar II; nie je možné použiť vykurovaciu tyč DBM.

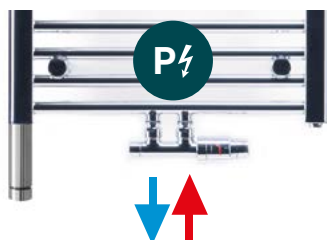

Popis	biela		chróm		farebná	
	Obj. č.	Cena €	Obj. č.	Cena €	Obj. č.	Cena €
■ Set P - armatúra rohová, 50 mm, s ručnou regulačnou hlavnicou / prívodom vpravo ^{a)}	839051	172,89	839058	172,89	839059	172,89
■ termostatická hlavica SH	819080	49,69	819088	69,77	841279 ⁽¹⁾	96,27
■ zverné šrób. pre plast. 16x2 mm (2 ks) ^{a)}	842060	14,89	842060	14,89	842060	14,99
■ el. vykurov. tyč WIVAR II 300 W ^{b)}	862522	272,60	862522	272,60	862522	272,60
■ krycia sada pre Wivar II			889308	20,39	889309	40,79
Celkom		510,07		550,54		597,54

Pozn.: miesto Setu P je možné použiť Set Q s hlavnicou/prívodom vľavo a inštaláciou el. vykurovacie tyče vpravo. Pri radiátore Zehnder Vision je možné použiť el. vykurovaciu tyč IHE, Wivar II, nemožno použiť vykurovaciu tyč DBM. (1) Pri farebnom prevedení je použitá termostatická hlavica Design Line, ktorá je dostupná vo všetkých farbách.

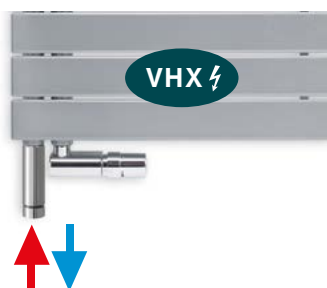

Popis	biela		chróm	
	Obj. č.	Cena €	Obj. č.	Cena €
■ 1-bodová armatúra VHX-MONORAX, 50 mm - Zehnder nedodáva, vyžiadajte si u Vášho dodávateľa, uvedená cena je informatívna	013G4287	238,61	013G4285	278,16
■ el. vykurov. tyč WIVAR II 300 W ^{b)}	862522	272,60	862522	272,60
■ krycia sada pre Wivar II			889308	20,39
Celkom		511,21		571,15

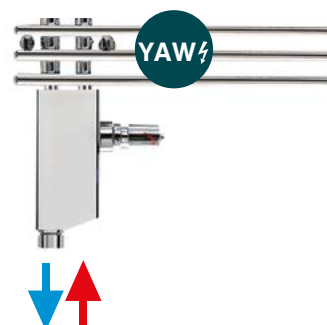

Popis	biela		chróm		farebná	
	Obj. č.	Cena €	Obj. č.	Cena €	Obj. č.	Cena €
■ Armatúra Yucca s dlhou krytkou, rozteč 50 mm ^{a)}	976031	225,19	976038	377,78	976039	304,38
■ termostatická hlavica DH	819050	45,69	819058	69,62	841279 ⁽¹⁾	96,27
■ el. vykurovaciu WIVAR II 300 W ^{b)}	862522	272,60	862522	272,60	862522	272,60
■ krycia sada pre WIVAR II			889308	20,39	889309	40,79
Celkom		543,48		740,39		714,04

(1) Pri farebnom prevedení je použitá termostatická hlavica Design Line, ktorá je dostupná vo všetkých farbách.

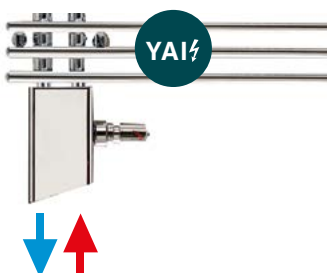

Popis	biela		chróm		farebná	
	Obj. č.	Cena €	Obj. č.	Cena €	Obj. č.	Cena €
■ Armatúra Yucca s krátkou krytkou, rozteč 50 mm ^{a)}	976021	225,19	976028	299,04	976029	241,35
■ termostatická hlavica DH	819050	45,69	819058	69,62	841279 ⁽¹⁾	96,27
■ el. vykurovaciu tyč IHE 300 W ^{b)}	858151	103,37	858158	113,70	858158	113,70
Celkom		374,25		482,36		451,32

(1) Pri farebnom prevedení je použitá termostatická hlavica Design Line, ktorá je dostupná vo všetkých farbách.

Upozornenie:

a) Ventily, šróbenia a armatúry sú dodávané vrátane zverných matíc 3/4" Eurokónus / ø 16,8 mm. Pri ich montáži na pripojovacie rúrky sú potrebné zverné šróbenia, ktorá sa objednávajú zvlášť. V tabuľkách na tejto strane sú uvedené zverné šróbenia pre plastové rúrky 16-2 mm. Pokiaľ vo Vašom prípade majú plastové pripojovacie rúrky iný priemer alebo sú použité medené rúrky, nahraďte zverné šróbenie príslušným iným typom - vid' príslušenstvo str. 145

b) V tabuľkách uvedená elektrická vykurovaciu tyč Wivar 300 W je vhodná k radiátorom s odporúčaným výkonom vykurovacie tyče 300 Watt. K radiátorom s odporúčaným vyšším výkonom vykurovacie tyče zvolte príslušnú vykurovaciu tyč Wivar 600, 900 alebo 1200 W, poprípade môžete použiť vykurovaciu tyč IHE/IHC, viac informácií v kapitole Príslušenstvo str. 148.

Všetky armatúry a ventily Design Line je možné inštalovať bez termostatickej hlavice lebo sú dodávané vrátane regulačnej hlavice pre ručné ovládanie.

Pre zakrytie otvoru okolo pripojovacích rúrok odporúčame krytky alebo kompletnú sadu krytiel, viac informácií v kapitole Príslušenstvo str. 145.

Príslušenstvo

Dôležitým funkčným a estetickým prvkom moderných kúpeľňových radiátorov sú pripojovacie ventily, armatúry aj elektrické vykurovacie tyče. To je dôvod, prečo spoločnosť Zehnder ponúka nielen designové radiátory, ale aj širokú škálu výnimočne kvalitného príslušenstva a komfortných doplnkov. Rad ventilov a armatúr Design Line pôsobí veľmi elegantne. Jemné línie Design Line nechávajú vyniknúť to podstatné, design radiátora. Ponuka "setu" umožňuje ľahké objednanie.







Pripojovacie ventily a armatúry Design Line

Popis		Prevedenie	Obj. číslo	Cena €
Termostatická hlavica Zehnder „SH“ závitové pripojenie M 30 x 1,5 s prevlečnou maticou		biela chróm nerez	819080 819088 819082	49,69 69,77 69,77
Termostatická hlavica "Design Line" Termostatická hlavica Design Line s integrovaným kvapalinovým čidlom. Možnosť individuálneho nastavenia - regulácie teplôt od 6,5 - 28 °C, závitové pripojenie M 30 x 1,5 mm		biela chróm nerez*) farebná	841271 841278 853720 841279	83,64 83,64 171,78 96,27
Termostatická hlavica Zehnder "Standard Line" závitové pripojenie M 30 x 1,5 mm		biela	853931	47,10
Set I Uhl'ový rohový ventil ľavý a rohové šróbenie pre spiatocku 1/2", ventil s ručnou regulačnou hlavou vpravo s prednastavenou ventilovou vložkou (1-7) pre termostatickú hlavu M 30 x 1,5 mm, vr. 2 ks zverných matic 3/4" Eurokonus / Ø 16,8 mm		biela chróm nerez*) farebná	838991 838998 838990 839659	174,08 174,08 208,56 174,08
Set G Uhl'ový rohový ventil pravý a rohové šróbenie pre spiatocku 1/2", ventil s ručnou regulačnou hlavou vľavo s prednastavenou ventilovou vložkou (1-7) pre termostatickú hlavu M 30 x 1,5 mm, vr. 2 ks zverných matic 3/4" Eurokonus / Ø 16,8 mm		biela chróm nerez*) farebná	838981 838988 838980 839669	174,08 174,08 208,56 174,08
Set K 1-bodová armatúra rohová 1/2", rozteč pripojenia 50 mm, s ručnou regulačnou hlavou vpravo (pozor: prívod vľavo, spiatocka vpravo), s prednastavenou ventilovou vložkou (1-7) pre termostatickú hlavu M 30 x 1,5 mm, s by-passom, vr. ponornej trubice a 2 ks zverných matic 3/4" Eurokonus / Ø 16,8 mm		biela chróm nerez*)	839011 839018 839010	168,66 168,66 257,53

→ smer prietoku

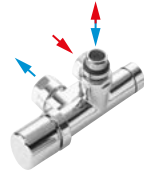
Pre všetky ventily a armatúry platí prevádzková teplota max. 110 °C a prevádzkový pretlak max. 10 bar, pokiaľ nie je vyslovene uvedené inak. Pre objednanie farebnej armatúry či termostatickej hlavice v požadovanom odtieni je nutné za objednávacie číslo pridať kód príslušnej farby, napr. 839109-0557

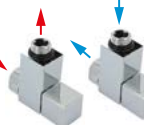
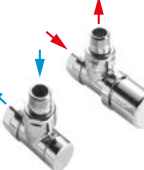
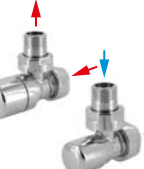
Pripojovacie ventily a armatúry Design Line

Popis		Prevedenie	Obj. číslo	Cena €
Set M 1-bodová armatúra rohová 1/2", rozteč pripojenie 50 mm, s ručnou regulačnou hlavicoou vľavo (pozor: prívod vpravo, spiatka vľavo), s prednastavenou ventilovou vložkou (1-7) pre termostatickú hlavicu M 30 x 1,5 mm, s by-passom, vr. ponornej trubice a 2 ks zverných matic 3/4" Eurokonus / Ø 16,8 mm		biela chróm	839021 839028	168,66 168,66
Set P Armatúra rohová 1/2", rozteč pripojenia 50 mm, s ručnou regulačnou hlavicoou / prívodom vpravo, s prednastavenou ventilovou vložkou (1-7) pre termostatickú hlavicu M 30 x 1,5 mm, s by-passom, vr. 2 ks zverných matic 3/4" Eurokónus / Ø 16,8 mm		biela chróm nerez*) farebná	839051 839058 839090 839059	172,89 172,89 224,06 172,89
Set Q Armatúra rohová 1/2", rozteč pripojenia 50 mm, s ručnou regulačnou hlavicoou / prívodom vľavo, s prednastavenou ventilovou vložkou (1-7) pre termostatickú hlavicu M 30 x 1,5 mm, s by-passom, vr. 2 ks zverných matic 3/4" Eurokónus / Ø 16,8 mm		biela chróm nerez*) farebná	839101 839108 839140 839109	172,89 172,89 224,06 172,89
Set W Rohový ventil a šróbenie pre spiatku 1/2", so štvorcovou rukoväťou (ventil nie je termostatický), vr. 2 ks zverných matic 3/4" Eurokónus / Ø 16,8 mm		chróm	839198	288,13
Set B Rohový ventil a šróbenie pre spiatku 1/2", ventil s ručnou regulačnou hlavicoou s prednastavenou ventilovou vložkou (1-7) pre termostatickú hlavicu M 30 x 1,5 mm, vr. 2 ks zverných matic 3/4" Eurokónus / Ø 16,8 mm		biela chróm nerez*) farebná	838891 838898 838930 838899	156,14 156,14 179,26 156,14
Set A Rohový ventil a šróbenie pre spiatku Standard Line 1/2", ventil s ručnou regulačnou hlavicoou s prednastavenou ventilovou vložkou (1-7) pre termostatickú hlavicu M 30 x 1,5 mm, vr. 2 ks zverných matic 3/4" Eurokonus / Ø 16,8 mm		biela chróm farebná	838881 838888 838889	99,74 99,74 123,68
Set C Priamy ventil a šróbenie pre spiatku 1/2", ventil s ručnou regulačnou hlavicoou s prednastavenou ventilovou vložkou (1-7) pre termostatickú hlavicu M 30 x 1,5 mm, vr. 2 ks zverných matic 3/4" Eurokónus / Ø 16,8 mm		biela chróm farebná	838941 838948 839619	156,14 156,14 156,14
Set O armatúra priama 1", rozteč pripojenia 50 mm, s ručnou regulačnou hlavicoou vľavo alebo vpravo (otočiteľná, prívod na strane hlavice), s prednastavenou ventilovou vložkou (1-7) pre termostatickú hlavicu M 30 x 1,5 mm, s by-passom, vr. 2 ks zverných matic 3/4" Eurokonus / Ø 16,8 mm		biela chróm farebná	839041 839048 839049	172,89 172,89 172,89

Kompletné sety s termostatickou hlavickou vo farbách Zehnder

Popis		Prevedenie	Obj. číslo	Cena €
Set P Armatúra rohová 1/2", rozteč pripojenia 50 mm, s termostatickou hlavickou / prívodom vpravo, s prednastavenou ventilovou vložkou (1-7), s by-passom, vr. 2 ks zverných matíc 3/4" Eurokonus / Ø 16,8 mm. Termostatická hlavica Design Line s integrovaným kvapalinovým čidlom. Možnosť individuálneho nastavenia - obmedzenie teplôt od 6,5 - 28 ° C, závitové pripojenie M 30 x 1,5 mm		Set vrátane termostatickej hlavice Design Line vo farbe Zehnder	839419	269,16
Set Q Armatúra rohová 1/2", rozteč pripojenia 50 mm, s termostatickou hlavickou / prívodom vľavo, s prednastavenou ventilovou vložkou (1-7), s by-passom, vr. 2 ks zverných matíc 3/4" Eurokonus / Ø 16,8 mm. Termostatická hlavica Design Line s integrovaným kvapalinovým čidlom. Možnosť individuálneho nastavenia - obmedzenie teplôt od 6,5 - 28 ° C, závitové pripojenie M 30 x 1,5 mm		Set vrátane termostatickej hlavice Design Line vo farbe Zehnder	839429	269,16
Set B Rohový ventil a šróbenie pre spiatocku 1/2", ventil s termostatickou hlavickou s prednastavenou ventilovou vložkou (1-7), vr. 2 ks zverných matíc 3/4" Eurokonus / Ø 16,8 mm Termostatická hlavica Design Line s integrovaným kvapalinovým čidlom. Možnosť individuálneho nastavenia - obmedzenie teplôt od 6,5 - 28 ° C, závitové pripojenie M 30 x 1,5 mm		Set vrátane termostatickej hlavice Design Line vo farbe Zehnder	839439	252,41
Set O Armatúra priama 1/2", rozteč pripojenia 50 mm, s termostatickou hlavickou vľavo alebo vpravo (otočiteľná, prívod na strane hlavice), s prednastavenou ventilovou vložkou (1-7), s by passom, vr. 2 ks zverných matíc 3/4" Eurokonus / Ø 16,8 mm. Termostatická hlavica Design Line s integrovaným kvapalinovým čidlom. Možnosť individuálneho nastavenia - obmedzenie teplôt od 6,5 - 28 ° C, závitové pripojenie M 30 x 1,5 mm		Set vrátane termostatickej hlavice Design Line vo farbe Zehnder	839409	269,16
Set A Rohový ventil a šróbenie pre spiatocku Standard Line 1/2", ventil s termostatickou hlavickou s prednastavenou ventilovou vložkou (1-7), vrátane 2 ks zverných matíc 3/4" Eurokonus / Ø 16,8 mm. Termostatická hlavica Design Line s integrovaným kvapalinovým čidlom. Možnosť individuálneho nastavenia - obmedzenie teplôt od 6,5 - 28 ° C, závitové pripojenie M 30 x 1,5 mm		Set vrátane termostatickej hlavice Design Line vo farbe Zehnder	839679	219,95
Set C Priamy ventil a šróbenie pre spiatocku 1/2", ventil s termostatickou hlavickou s prednastavenou ventilovou vložkou (1-7), vrátane 2 ks zverných matíc 3/4" Eurokonus / Ø 16,8 mm. Termostatická hlavica Design Line s integrovaným kvapalinovým čidlom. Možnosť individuálneho nastavenia - obmedzenie teplôt od 6,5 - 28 ° C, závitové pripojenie M 30 x 1,5 mm		Set vrátane termostatickej hlavice Design Line vo farbe Zehnder	839689	252,41
Set D Axiálny ventil a rohové šróbenie pre spiatocku 1/2", ventil s termostatickou hlavickou s prednastavenou ventilovou vložkou (1-7), vrátane 2 ks zverných matíc 3/4" Eurokonus / Ø 16,8 mm. Termostatická hlavica Design Line s integrovaným kvapalinovým čidlom. Možnosť individuálneho nastavenia - obmedzenie teplôt od 6,5 - 28 ° C, závitové pripojenie M 30 x 1,5 mm		Set vrátane termostatickej hlavice Design Line vo farbe Zehnder	839699	259,85
Set G Uholový rohový ventil pravý a rohové šróbenie pre spiatocku 1/2", ventil s termostatickou hlavickou vľavo s prednastavenou ventilovou vložkou (1-7), vr. 2 ks zverných matíc 3/4" Eurokonus / Ø 16,8 mm. Termostatická hlavica Design Line s integrovaným kvapalinovým čidlom. Možnosť individuálneho nastavenia - obmedzenie teplôt od 6,5 - 28 ° C, závitové pripojenie M 30 x 1,5 mm		Set vrátane termostatickej hlavice Design Line vo farbe Zehnder	839739	270,35
Set I Uholový rohový ventil ľavý a rohové šróbenie pre spiatocku 1/2", ventil s termostatickou hlavickou vpravo s prednastavenou ventilovou vložkou (1-7), vrátane 2 ks zvieracích matíc 3/4" Eurokonus / Ø 16,8 mm. Termostatická hlavica Design Line s integrovaným kvapalinovým čidlom. Možnosť individuálneho nastavenia - obmedzenie teplôt od 6,5 - 28 ° C, závitové pripojenie M 30 x 1,5 mm		Set vrátane termostatickej hlavice Design Line vo farbe Zehnder	839729	270,35

Armatúry Yucca, zverné šróbenia a krytky









Popis		Prevedenie	Obj. číslo	Cena €
Pripojovacia armatúra pre Zehnder Yucca s dlhou krytkou armatúra niklovaná rohová 1/2", rozteč pripojenia 50 mm, s prednastavenou ventilovou vložkou vpravo, pre termostatickú hlavicu M 30 x 1,5 (objednáva sa zvlášť); obojstranne prietoková, pripojenie zadné 3/4" vonkajší závit, prívod / spiatka uzatvárateľné, s 1/2" pripojením pre elektrickú vykurovaciu tyč vľavo; štandardná dodávka s designovou krytkou vo farbe radiátora; určená pre kombinovaný prevádzku s vykurovacou tyčou WIVAR II		biela RAL 9016 farebné chrómované	976031 976039 976038	225,19 304,38 377,78
Pripojovacia armatúra pre Zehnder Yucca s krátkou krytkou armatúra niklovaná rohová 1/2", rozteč pripojenia 50 mm, s prednastavenou ventilovou vložkou vpravo, pre termostatickú hlavicu M 30 x 1,5 (objednáva sa zvlášť) štandardná dodávka s designovou krytkou vo farbe radiátora; určená pre teplovodné vykurovanie prípadne kombinovaný prevádzku s elektrickou vykurovacou tyčou IHE		biela RAL 9016 farebné chrómované	976021 976029 976028	225,19 241,35 299,04
Termostatická hlavica Zehnder „DH“ závitové pripojenie M 30 x 1,5 s prevlečnou maticou		biela chróm	819050 819058	45,69 69,62
Zverné šróbenie (2 ks) pre plastové viacvrstvové rúrky Ø 16 x 2,0 mm pre plastové viacvrstvové rúrky Ø 16 x 2,25 mm		mosadz mosadz	842060 842170	14,90 14,90
Zverné šróbenie (2 ks) pre plastové viacvrstvové rúrky Ø 20 x 2,0 mm vrátane svernej matice 3/4" Eurokónus / Ø 20,8 mm		mosadz/chróm	842150	46,49
Zverné šróbenie (2 ks) pre medené rúrky Ø 12 mm pre medené rúrky Ø 15 mm		mosadz mosadz	842090 842110	9,31 9,31
Zverné šróbenie (2 ks) pre medené rúrky Ø 18 mm vrátane svernej matice 3/4" Eurokónus / Ø 18 mm		mosadz/chróm	842140	46,49
Sada krytiel L = 70 mm obsahuje: 2 trubky s vonkajším Ø 18 mm v dĺžke 70 mm, 2 krytky s vonkajším Ø 38 mm, 2x vymedzovacie krúžky Ø 10/12/14/15 mm		chróm nerez. ocel'	853738 853650	31,61 44,64
Sada krytiel Ø 45 mm (2 ks) - pre Ø 12 mm		biela chróm	816261 816268	3,71 9,31
- pre Ø 15 mm		biela chróm	816281 816288	3,71 9,31
- pre Ø 16 mm		biela chróm	816291 816298	3,71 9,31
- pre Ø 18 mm		biela chróm	816301 816308	3,71 9,31
Odvzdušňovací ventil, chrómovaný, samotesniaci vhodný pre pracovný tlak max. 18 bar, 1/2"		-	816070	9,25
Záslepka niklovaná, samotesniaca 1/2"		-	974020	3,12

→ smer prietoku

Pre všetky ventily a armatúry platí prevádzková teplota max. 110 °C a prevádzkový pretlak max. 10 bar, pokiaľ nie je vyslovene uvedené inak. Pre objednanie farebnej armatúry či termostatickej hlavice v požadovanom odtieni je nutné za objednávacie číslo pridať kód príslušnej farby, napr. 839109-0557

Ceny a technické údaje 01/2025 - SK · Odporúčané maloobchodné ceny v € s DPH

Komfortné doplnky

Popis		Prevedenie 1)	Obj. číslo	Cena €	Použitie
Držiak na uterák vysoko kvalitný držiak na uterák z mosadze, chrómovaný, s 2-bodovým upevnením pre symetrickú montáž, nosnosť max. 10 kg		317 (264) 449 (396) 548 (495)	461138 462138 463138	198,28 214,78 231,33	Yucca Asym, Klaro, Kleo, Aura, Virando
Háčik na uterák vysoko kvalitný háčik na uterák z mosadze, chrómovaný, s 1-bodovým upevnením pre symetrickú montáž, nosnosť max. 10 kg		102	470038	123,93	Yucca Asym, Klaro, Kleo, Aura, Virando
Držiak na uterák vysoko kvalitný ocelový držiak na uterák, chrómovaný, s 1-bodovým upevnením pre asym. montáž (do 395 mm) alebo 2-bodovým pre sym. montáž, nosnosť max. 5 kg (asym.) / 10 kg (sym.)		chróm 295 (400) 395 (500) 495 (600) 795 (900) farebný 295 (400) 395 (500) 495 (600) 795 (900)	468038 468048 468058 468078 468039 468049 468059 468079	147,66 154,43 181,48 189,80 147,66 154,43 181,48 189,80	Metropolitan Spa / Bar
Háčik na uterák sada 2 vysoko kvalitných ocelových háčikov, chrómovaných, s mäkkou vložkou pre jednoduché nasunutie na radiátor, nosnosť max. 5 kg			480438	74,43	Metropolitan Spa / Bar, Kazeane
Držiak na uterák vysoko kvalitný držiak na uterák z ocele, chrómovaný, so skrytým 2-bodovým upevnením v zadnej časti radiátora s nosnosťou až do max. 10 kg		chróm 536 (500) 636 (600) 736 (700) farebný 536 (500) 636 (600) 736 (700)	481408 481418 481428 481409 481419 481429	106,54 116,62 136,61 85,82 91,85 96,24	Fina Lean Bar
Magnetický držiak na uteráky vysoko kvalitný držiak z mosadze, chrómovaný, 2-bodové uchytenie, nosnosť max. 10 kg		399 (297) 432 (330) 531 (429)	471108 471118 471128	351,02 366,08 402,68	Metropolitan Spa/Bar, Kazeane, Zeta, Roda Spa Asym
Magnetický háčik na uteráky vysoko kvalitný dvojháčik z mosadze, chrómovaný, 1-bodové uchytenie, nosnosť max. 5 kg		100	470328	176,54	Metropolitan Spa/Bar, Kazeane, Zeta, Roda Spa Asym
Držiak na uteráky Charleston, plochý Stavebná hĺbka 45 mm. Tyč sa na mieste skrúti. Upevňovacie časti a tyč na uteráky sú chrómované. Stav, dĺžka 366 mm (max. 9 článkov), stav. dĺžka 918 mm (max. 20 článkov)		366 918	966018 966028	261,06 280,77	Charleston Bar
Keňa z ovčej vlny na čistenie radiátora 3-ramenná keňa z ovčej vlny pre optimálne čistenie rúrok, medzier medzi rúrkami a všetkých ťažko prístupných miest			601020 601040	70,21 78,83	Charleston Bar Yucca, Klaro, Kleo, Virando, Aura, Forma Asym

1) Dĺžka držiaka (montážna rozteč)

Ceny a technické údaje 01/2025 - SK · Odporúčané maloobchodné ceny v € s DPH

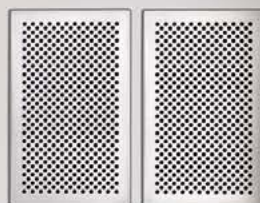

Komfort a hřejivé teplo kúpeľní bez plesne

Výmenou radiátora môžete ušetriť až 30 % energie. Vetráním s rekuperáciou až 50 %, a k tomu náklady na renováciu. Zaisťte si maximálny komfort a kvalitu spoľahlivého vetrania pre kúpeľňu bez plesne.



Viac informácií
o vetraní

Elektrické vykurovacie tyče

Elektrická vykurovacia tyč IHC

Elektrické vykurovacie tyče Zehnder Immersion Heater Control (IHC) Vám dávajú možnosť plnej kontroly 3 rôznymi spôsobmi ovládania. Modulárna prevádzková koncepcia ovládania vyhovuje širokému spektru potrieb a je užívateľsky prívetivá. Vykurovaciu tyč je možné ovládať priamo na samotnom telese pomocou otočného prstenca, diaľkovým ovládaním Easy alebo pomocou mobilnej aplikácie Zehnder Connect. Všetky možnosti sú intuitívne, ovládanie je veľmi jednoduché.

Vykurovacia tyč je k dispozícii v troch farebných prevedeniach - biela, šedá, čierna.

Plastové teleso Ø 40 mm, dĺžky 128 mm.

Pre pripojenie do el. siete 230 - 240 V, trieda ochrany II, IP64 (ochrana proti striekajúcej vode).

So závitom 1/2" a 2 pripojovacím káblom 1,2 m dlhým so zástrčkou v bielej, šedej a čiernej farbe (v závislosti na farbe telesa)

Režimy prevádzky

(nastavenie pomocou otáčania a stlačenia prstenca)

- regulácia priestorovej teploty
- režimy: protimrazová ochrana 7 °C
Eko 7 - 19 °C - východzie nastavenie: 16 °C
komfort 7 - 28 °C - východzie nastavenie: 21 °C
- Funkcia časovač (v 5 minútových intervaloch od 0 do 95 minút alebo hodinových intervaloch od 2 do 4 hodín)
- Možnosti nastavenia povrchovej teploty: 45, 50, 65, 80 °C (východzie: 80 °C)
- ďalšie možnosti nastavenia: snímač otvoreného okna, hotelový režim, spojenie s ovládačom Easy a následne s aplikáciou Zehnder Connect

1 Ovládanie priamo na vykurovacej tyči

Stlačením a otáčaním prstenca prepínate režimy vykurovania a upravujete teplotu a konfiguráciu.

Intuitívne ovládanie bez ďalších zariadení.

Model	Menovitý výkon Watt	Vstavaná dĺžka max. mm	Objednávacie číslo	Cena €
prevedenie biele				
IHC 300	300	350	857981	270,60
IHC 600	600	510	857991	282,90
IHC 900	900	670	858001	295,20
IHC 1200	1200	820	858011	307,50
prevedenie šedé				
IHC 300	300	350	858029	270,60
IHC 600	600	510	858039	282,90
IHC 900	900	670	858049	295,20
IHC 1200	1200	820	858059	307,50
prevedenie matná čierna				
IHC 300	300	350	857989	270,60
IHC 600	600	510	857999	282,90
IHC 900	900	670	858009	295,20
IHC 1200	1200	820	858019	307,50

Použitelné pre teplovodný systém s maximálnou prevádzkovou teplotou 95 °C.

Voliteľné s diaľkovým ovládaním Easy (RCE).



Ceny a technické údaje 01/2025 - SK · Odporúčané maloobchodné ceny v € s DPH

2

Dial'kové ovládanie Easy

Dial'kové ovládanie na batérie je navrhnuté pre spravovanie základných funkcií ako zapnutie/vypnutie alebo nastavenie teploty v miestnosti. Možné inštalovať kdekoľvek v kúpeľni pre jednoduché ovládanie a vytiahnutie z držiaka. Samozrejmosťou je použitie bez nástenného držiaka. Ovládač s nástenným držiakom v bielom prevedení. Rozmery ovládača 130 x 47 x 18 mm. Dodávka obsahuje batérie (2xAA).

Pohodlné ovládanie v celom priestore kúpeľne.

Funkcie

- regulácia izbovej teploty
- prepínanie medzi režimami: Protizámrzný, Eko, Komfort, Časovač
- funkcia časovača
- prepojenie s aplikáciou Zehnder Connect - umožňujúcou nastavovanie parametrov v aplikácii, týždenný režim.

Model	Objednávacie číslo	Cena €
Dial'kový ovládač RCE Easy k vykur. tyči IHC	887970	159,90



Inštalácia s nástenným držiakom

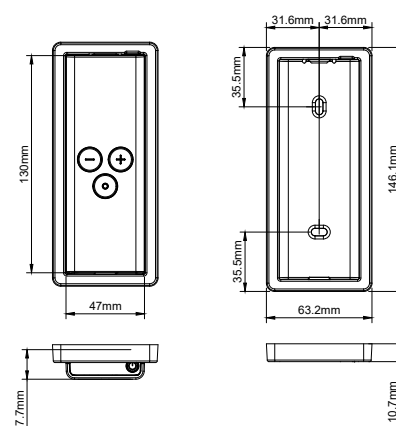

3

Aplikácia Zehnder Connect

Aplikácia pre mobilné telefóny s technológiou Bluetooth umožňuje nastavenie dodatočných funkcií ako napríklad týždenný režim.

Inteligentné ovládacie prvky s presným nastavením



Moderná technológia

- nastaviteľná povrchová teplota
- ovládanie teploty v každej miestnosti
- funkcia časovača
- denný a týždenný režim pomocou aplikácie
- integrácia požiadaviek na energetickú účinnosť a ekologické prevedenie

Farebné prevedenia

Produkt sa dodáva v troch rôznych farbách (čierna, biela a šedá) s modernými funkciami zobrazenými pomocou displeja v podobe LED diod



Elektrická vykurovacia tyč IHE

Patentovaný teplovodný regulátor zabezpečuje rýchle zohriatie vykurovacej tyče, pri dosiahnutí teplotného limitu nastaví spotrebu energie na 50%. Týmto znižuje spotrebu el. energie pri nepretržitej prevádzke, zabezpečuje bezpečnú prevádzku a predlžuje životnosť vykurovacieho telesa. Pre pripojenie do el. siete 230-240 V, trieda ochrany I s ochranou proti striekajúcej vode IP65 (s uzemnením). So závitom G1/2" a š-žilovým bielym pripojovacím káblom, dlhým 1,2 m s bezpečnostnou zástrčkou.

Model	Menovitý výkon Watt	Vstavaná dĺžka max. mm	Objednávacie číslo	Cena €
IHE biela	300	400	858151	103,37
IHE biela	600	620	858161	109,15
IHE biela	900	850	858171	120,52
IHE chróm	300	400	858158	113,70
IHE chróm	600	620	858168	120,06
IHE chróm	900	850	858178	132,57

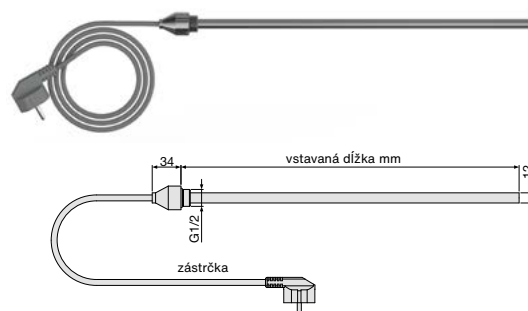

Elektrické vykurovacie tyče

Elektrická topná tyč WIVAR II

Štandardné prevedenie je s reguláciou teploty priamo na vykurovacej tyči (vhodné ako sušiak na uteráky). S otočným prstencom pre nastavenie teploty vykurovacieho médiá a s LED indikátorom režimu prevádzky. Krytka v bielej farbe, Ø 34 mm; dĺžka 134 mm. Pre pripojenie do el. siete 230-240 V, trieda ochrany I s ochranou proti striekajúcej vode IP 64. S kónickým 1/2" závitom a 3-žilovým bielym prírodným káblom, dlhým 1,2 m so zástrčkou.

Režimy provozu:

- stupeň kúrenie 1 ~50 °C (zelené LED)
- stupeň kúrenie 2 ~65 °C (oranžové LED)
- časový spínač ~ 65 °C na 2 h (LED blinká oranžovo každé 2 s)
- protizámrzný ~ 12 °C (LED blinká modro každých 10 s)

Model	Menovitý výkon Watt	Vstavaná dĺžka max. mm	Objednávacie číslo	Cena €
WIVAR 300	300	305	862522	272,60
WIVAR 600	600	475	862532	289,39
WIVAR 900	900	645	862542	312,88
WIVAR 1200	1200	830	862552	385,88

Možno použiť pre teplovodný systém s maximálnou prevádzkovou teplotou 85 °C

Voliteľné s diaľkovým ovládaním Model 1 (použitie ako elektrický radiátor)

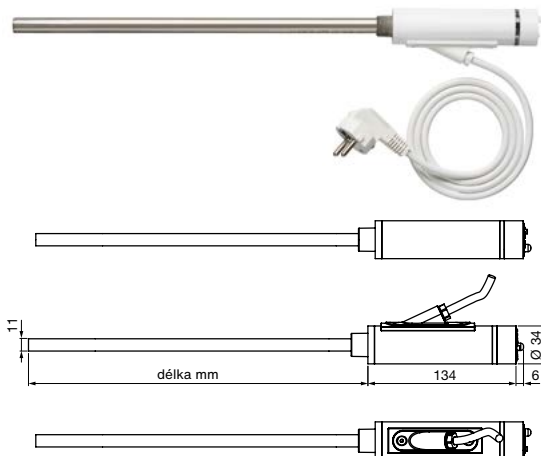

Krycia sada pre elektrické vykurovacie tyče WIVAR II

Je určená pre prispôbenie farby vykurovacej tyče k farbe radiátora.

Prevedenie	Objednávacie číslo	Cena €
Krycia sada, chróm	889308	20,39
Krycia sada, farebná	889309	40,79



Pre objednanie krycej sady v špecifickom farebnom prevedení/odtieni je nutné za objednávacie číslo pridať kód príslušnej farby, napr. 889309-0557

Diaľkové ovládanie Model 1 pre WIVAR II

Funkcia: ■ regulácia teploty v miestnosti so štyrmi prednastavenými teplotami
 ■ časovač s prevádzkou na max. výkon ~ 65 °C s voliteľnými časovými intervalmi 1/2/4 h ■ protizámrzný ~ 12 °C ■ voliteľný týždenný program, k dispozícii s použitím Bluetooth a aplikácie pre Android alebo iOS. Na batérie, rozmery 88 x 88 x 21 mm.

Model	Objednávacie číslo	Cena €
Diaľkové ovládanie Model 1	895351	282,91

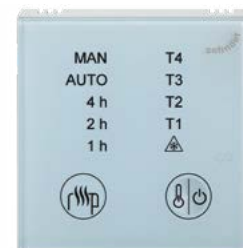

T-kus

Pre kombinovanú prevádzku s elektrickou vykurovacou tyčou. Inštalácia T-kusu v spiatocke umožňuje zvislú montáž elektrických vykurovacích tyčí WIVAR II alebo DBM¹) a pripojenie spiatocky pomocou rohového spätného šróbenia.

Model	Objednávacie číslo	Cena €
T-kus biely, dĺžka 65 mm (WIVAR, IHE)	853181	14,77
T-kus chróm, dĺžka 65 mm (WIVAR, IHE)	853188	15,40



(WIVAR II, IHE)

Elektrická vykurovacia tyč DBM

S telesom Ø 35 mm, dĺžky 130 mm, s ochranou proti striekajúcej vode IP 44, označenie CE, pre pripojenie do el. siete 230 V ± 10%. S ochranou proti prevádzke bez dostatočného obsahu vykurovacieho média. So závitom 1/2" a 3žilovým bielym prívodným káblom, dlhým 1,2 m so zástrčkou. 4 režimy prevádzky: vypnuté, protizámrzný (≥ 10 °C), stredný vykurovací výkon (teplota média cca. 40 °C) a max. vykurovací výkon (cca. 70 °C). 2 hod. Časovač s vykurovaním na max. výkon s možnosťou cyklického opakovania po 24 hod. (podržaním tlačidla po dobu 10 sek.).

Model	Menovitý výkon Watt	Vstavaná dĺžka max. mm	Objednávacie číslo	Cena €
DBM 300 biela	300	330	857461	262,17
DBM 600 biela	600	480	857481	279,81
DBM 900 biela	900	630	857501	332,60



Nie je možné kombinovať s radiátorom Zehnder Vision

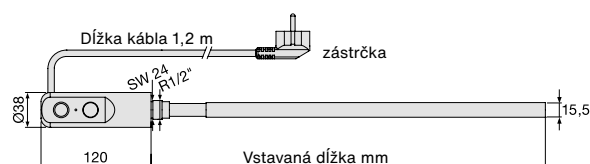
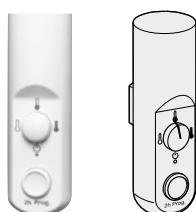

Ochranné zóny

Pri inštalácii radiátorov s vykurovacou tyčou do vlhkých priestorov je nutné dodržať príslušnú normu STN 33-2000-7-701:2007. Príklady ochranných zón pre elektrické zariadenia podľa normy pre vaňu a sprchovú vaničku.

Zóna 0 a 1:

Zahŕňa vnútorné priestory a okolité plochy vaní a sprchovacích kútov, zóna 1 končí na vonkajšom okraji vane. V tomto priestore nesmie byť umiestnený ani pripojený žiadny radiátor s elektrickou vykurovacou tyčou.

Zóna 2

V tejto zóne je možné namontovať a pripojiť radiátory s elektrickou vykurovacou tyčou. Vykurovacie tyče musia mať minimálne ochranu IPX4 (WIVAR II, DBM, RACY, IHE, IHC). Pokiaľ je pripojenie realizované do zásuvky, musí byť zásuvka umiestnená mimo zóny 0, 1 a 2.

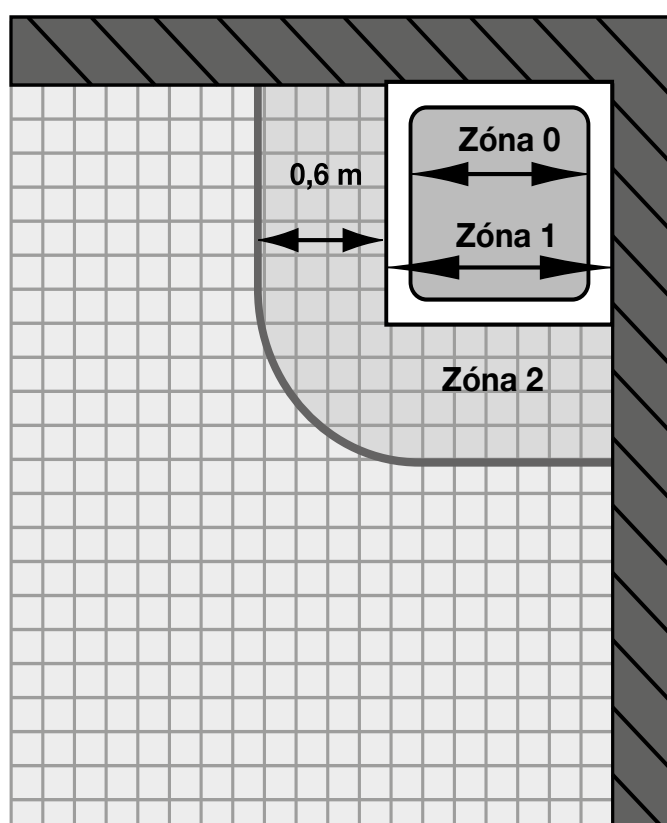
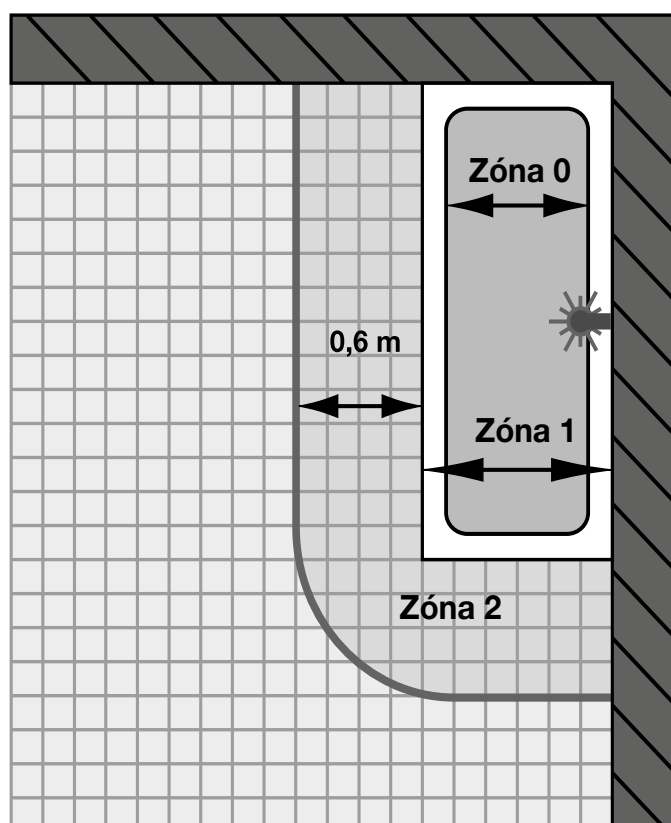

Svet farieb Zehnder

Akcia Colours free

Od 1. 1. 2025 po dobu platnosti tohto cenníka prebieha pri radiátoroch označených týmto logom predajná akcia na 6 vybraných odtienoch: Black Matt 0557, Anthracite 0346, White Matt 0556, Beige Quartz 0523, Light Grey 0262, Cement Grey 7233. Tieto farby sú dodávané len v rámci tejto predajnej akcie za cenu bielej farby RAL 9016.











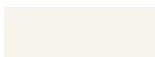

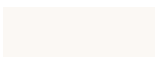
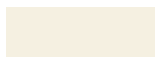









Štandard













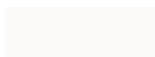
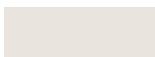







Biela (Traffic White) 
9016 / RAL 9016

Kategória farieb 1: CORE

TEPLÉ FARBY









 White Quartz 0521	 Pure White  9010 / RAL 9010	 Edelweiss 0067	 Cream  9001 / RAL 9001
 Telegrey 4 7247 / RAL 7047	 Beige Quartz 0523	 Golden Sand 0258	 Yellow Grey 7234 / RAL 7034
 Pearl Beige 1235 / RAL 1035	 Beach Gold 0272	 Concrete Grey 0265	 Beige Grey 0267
 Bronze 0276	 Brown Quartz 0529	 Dark Brown 0270	 Grey Aluminium  9007
 Anthracite  0346	 Umbra Grey 7222 / RAL 7022	 Volcanic  0336	

STUDENÉ FARBY

 White Matt 0556	 Light Beige 0253	 Light Grey 0262	 White Aluminium  9006
 Light Jeans 0264	 Titane  0335	 Inox Look  0332	 Telegrey 2 7246 / RAL 7046
 Blue Grey 7231 / RAL 7031	 Anthracite Grey  7016 / RAL 7016	 Anthracite Grey 7216 / RAL 7016	 Black Quartz 0550
 Traffic Black 9217 / RAL 9017	 Jet Black  9005 / RAL 9005	 Black Matt 0557	

Kategória farieb 2: TREND





TEPLÉ FARBY

 Pastel Green 6219 / RAL 6019	 Reseda Green 6211 / RAL 6011	 Cement Grey 7233 / RAL 7033	 Olive Green 6203 / RAL 6003
 Terracotta Faded 0299	 Terracotta 0292	 Ruby Red  3003 / RAL 3003	

STUDENÉ FARBY

 Pastel Blue 5224 / RAL 5024	 Pigeon Blue 5214 / RAL 5014	 Gentian Blue 5210 / RAL 5010	 Sapphire Blue 5203 / RAL 5003
 Blue Night 0289			

Špeciálne povrchové úpravy

 Technoline (Lesk) ¹⁾ 0325 	 Technoline (Mat) ¹⁾ 0328	 Chróm ²⁾ 0008	 Kartáčovaná nerezová oceľ ²⁾ 9517
--	---	--	--

Vysvetlivky

 **Názov farby**
Označenie Zehnder / štandardné označenie

 Takto označené farby majú lesklý povrch. Všetky ostatné farby sú matné.
Na rozdiel od štandardných farieb (odtíene RAL) sú pre radiátory Zehnder dostupné aj matné alebo lesklé farby. Preto sú štandardné označenia farby RAL a označenia Zehnder rozdielne vo viacerých farbách. Upozorňujeme, že ceny sa vzťahujú k daným povrchovým úpravám - mat alebo lesk. Ďalšie povrchové úpravy sú k dispozícii na vyžiadanie za príplatok.
Ceny za farebné prevedenie radiátorov sa vzťahujú iba na farby uvedené v aktuálnom vzorkovníku „Svet farieb Zehnder - World of Colours“ (kategória farieb 1 CORE a kategória farieb 2 TREND). Pri akomkoľvek inom odtieni farby mimo tohto platného vzorkovníka, je potrebné overiť možnosť dodania a cena s príplatkom bude doplnená na vyžiadanie. Niektoré farby / povrchové úpravy sú k dispozícii len pri vybraných produktoch. Potrebné informácie nájdete pri jednotlivých produktoch. Informácie k špeciálnemu povrchovému prevedeniu radiátorov Studio Collection nájdete pri konkrétnych výrobkoch tejto rady.
Ostatné špeciálne farby sú k dispozícii na vyžiadanie. Pri skutočnej farbe radiátora môže dôjsť v dôsledku rozdielnych výrobných procesov k odchýlkam (vo farebnom odtieni a lesku). RAL je označenie výrobcu farieb.

¹⁾ Cena ako za kategóriu farieb 2: TREND, dostupné len pre radiátory Zehnder Charleston, Zehnder Metropolitan.

²⁾ Ceny radiátorov v prevedení Chróm 0008 a kartáčovaná nerezová oceľ 9517 sú uvedené pri jednotlivých výrobkoch.

Kúzlo farieb

Široká ponuka farieb v základnej cene,
nepreberné množstvo farebných odtieňov
na zákazku, montážne sady a armatúry
vo farbách radiátora.

Užite si svet farieb Zehnder.

59.01.81

J5.03.71

J3.14.63

52.11.63

H0.38.37

P0.16.40

T9.26.21



Štýlové, tiché a účinné ventilátory



Vás presvedčia decentným vzhľadom, vysokým výkonom a extra tichou prevádzkou. Majú veľmi nízku spotrebu energie. Dokonale odvetrávajú vlhkosť a pachy z kúpeľní, WC a kuchýň. Zabraňujú kondenzácii vlhkosti a tvorbe plesní. Prispievajú k príjemnej vnútornej klíme.

Zehnder ZCV2

Najvýkonnejší a pritom najekonomickjší nepretržite idúci ventilátor pre dokonalé odvetranie vlhkosti:

- nový inteligentný spôsob ovládania: "HumidiSMART" - nepretržite sníma a reaguje podľa aktuálnej vlhkosti, "TimerSMART" - nastavuje dĺžku doby dobehu podľa dĺžky prevádzky
- zosilnený chod kým vlhkosť neklesne na pôvodnú úroveň
- extrémne tichý chod - 10 db (A) / základný 23,5 db (A) / zosilnený
- najnižšia možná spotreba energie 1,1 - 4,1 Watt
- napájanie 230 V, IPX4 pre montáž na stenu, IPX5 pre montáž na strop
- moderný decentný design

Obj. č.	Popis	Cena €
ZCV2	Ventilátor 100 mm, s inteligentnou funkciou HumidiSMART a TimerSMART	330,26

Čelný pohľad

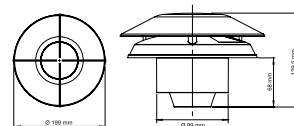

Rozmery

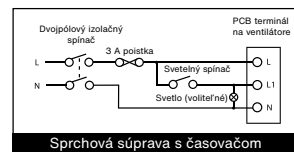

Sprchová súprava s časovačom

Schéma zapojenia

Zehnder ZCV3

Vysoko výkonný ventilátor novej generácie s nepretržitou prevádzkou a bezkontaktným ovládaním:

- inteligentný spôsob ovládania "HumidSMART" a "TimerSMART" jako u ZCV2, s časovačom, snímačom vlhkosti a prietoku vzduchu
- zosilnená prevádzka v prípade potreby
- prietok vzduchu 18,0 - 57,6 m³/h
- výnimočne tichý chod max. 14,5 dB(A)
- extrémne nízka spotreba energie 0,72 - 2,1 Watt
- napájanie 230 V, IPX4 pre montáž na stenu, IPX5 pre montáž na strop

Obj. č.	Popis	Cena €
ZCV3si	Ventilátor 100 mm, s inteligentnou funkciou HumidiSMART a TimerSMART s bezkontaktným ovládaním	377,24

Čelný pohľad

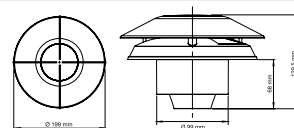

Rozmery



Sprchová súprava s časovačom

Schéma zapojenia

Ventilátory Zehnder. Vidíte ich, ale nepočujete.

Zehnder Samika

Ventilátory s najnovšou technológiou SMART:

- prispôsobiteľný veľkosti priestoru, prietok 49,0 - 122,4 m³/h
- nízka spotreba energie 1,9 - 8,9 Watt
- napájanie 230 V, IPX4 pre montáž na stenu, IPX5 pre montáž na strop

Rýchlosť	Prietok vzduchu		Ak. Hluk dB(A) 3 m	Stat. tlak max Pa	Príkion W	Miestnosť dĺžka potrubia
	m ³ /h	l/s				
1	49,0	13,6	25,0	5,0	1,9	WC p-múr
2	64,8	18,0	32,5	10,0	2,7	WC p<1,5m
3	75,6	21,0	36,0	15,0	3,4	WC p<3m
4	86,8	24,1	38,5	15,0	4,3	Kúpeľňa p-múr
5	101,5	28,2	43,0	20,0	5,8	Kúpeľňa p<1,5m
6	111,6	31,0	45,0	25,0	7,1	Kúpeľňa p<3m
max	122,4	34,0		30,0	8,9	

Obj. č.	Popis	Cena €
ZLE100HT	Ventilátor 100 mm, SMART s časovačom a funkciou Humidistat	276,5

Čelný pohľad

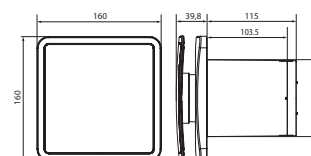

Rozmery



Schéma zapojenia

Zehnder Silent

Extra tichá prevádzka na úrovni šepkania:

- dokonalé odvedenie vlhkosti predovšetkým pri modeloch Humidistat s čidlom vlhkosti, aktivujúci ventilátor keď vlhkosť prekročí vopred nastavenú hodnotu
- decentný design s dekoratívnymi krytmi
- súčasťou ventilátora je spätná klapka
- prietok vzduchu 95 m³ / h
- akustický hluk: 26,7 dB (A)
- spotreba energie: 13 Watt
- napájanie 230 V

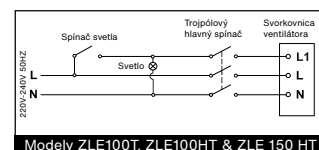
Obj. č.	Popis	Cena €
ZSR100B	Ventilátor 100 mm, Basic - zapnutie / vypnutie vypínačom	86,72
ZSR100TR	Ventilátor 100 mm, Timer - s časovačom	99,02
ZSR100HTR	Ventilátor 100 mm, Timer & Humidistat - časovačom a snímačom vlhkosti	119,8
ZDECCDIS125 /1	Decentný biely kryt (objednacie číslo a cena pre 1 ks)	13,53

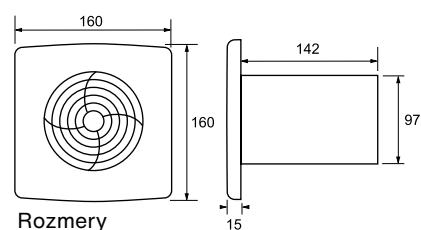

Rozmery

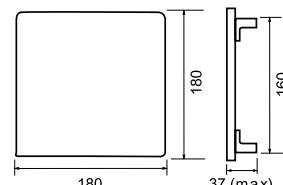

Rozmery



Schéma zapojenia



Schéma zapojenia

Viac informácií k prezentovaným ventilátorom, technické údaje, nákresy a príslušenstvo získate v katalogu ventilátorov. Ceny a technické údaje 01/2025 - SK · Odporúčané maloobchodné ceny v € s DPH

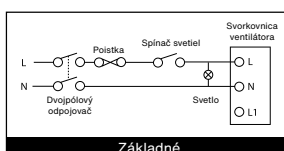
Zehnder Group Czech Republic, s.r.o.

Pod Kovosvitem 1431 ▪ 391 02 Sezimovo Ústí II ▪ Česká republika

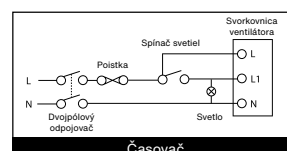
Kontakt pro ČR: T +420 383 136 222, M +420 731 414 443 ▪ info@zehnder.cz ▪ www.zehnder.cz

Kontakt pro SR: M +421 901 733 722 ▪ info@zehnder.sk ▪ www.zehnder.sk

© Všetky práva vyhradené. Žiadna časť z tohto dokumentu v akejkoľvek forme (tlačou, kopírovaním, fotokópiou alebo iným spôsobom) nesmie byť reprodukováaná, ukladaná ani publikovaná bez písomného súhlasu spoločnosti Zehnder.